

Nikon

簡単操作ガイド

箱の中身を確認しよう

撮影の準備をしよう

いよいよ撮影！

Nikon Transfer をインストールしよう

画像をパソコンに転送しよう

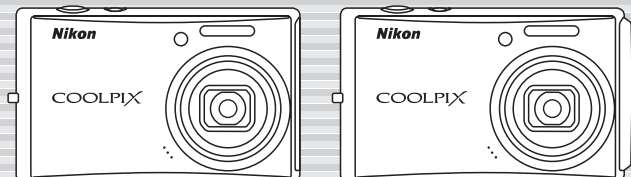

COOLPIX S610/S610c

Jp

ニコンデジタルカメラ COOLPIX S610/S610c をお買い上げいただき、まことにありがとうございます。

このガイドでは、はじめてこのカメラを使うときの手順を紹介します。詳しい使い方は、使用説明書をご覧ください。

カスタマー登録のご案内

付属のソフトウェア「Software Suite」のインストール前または後に、[Welcome] ウィンドウで [Nikon オンライン関連リンクボタン] をクリックし、[カスタマー登録] を選ぶと、インターネットを通じてカスタマー登録ができます（インターネットに接続できる環境が必要です）。製品の最新情報や便利な情報を満載したメールマガジンの配信も同時にお申し込みいただけますので、ぜひご利用ください（登録時に必要な登録コードは、付属の「登録のご案内」に記載されています）。



本製品を安心してご使用いただくために

本製品は、当社製のアクセサリ（バッテリー、バッテリーチャージャー、AC アダプターなど）に適合するように作られていますので、当社製品との組み合わせでお使いください。

: 関連情報を記載した参照ページです。

箱の中身を確認しよう

カメラと付属品を取り出し、以下のものがすべてそろっていることをご確認ください。

COOLPIX S610



COOLPIX S610
カメラ本体



ストラップ



Li-ion リチャージャブルバッテリー
EN-EL12 (端子カバー付き)



バッテリーチャージャー
MH-65P

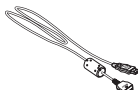

USB ケーブル
UC-E13

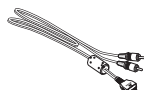

オーディオビデオ
ケーブル EG-CP15



Software Suite
(CD-ROM)

- 簡単操作ガイド (本冊子)
- 使用説明書
- 保証書
- 登録のご案内

COOLPIX S610c



COOLPIX S610c
カメラ本体



ストラップ



Li-ion リチャージャブルバッテリー
EN-EL12 (端子カバー付き)

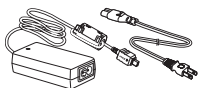

AC アダプター EH-63
(電源コード付き)

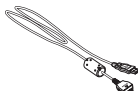

USB ケーブル
UC-E13

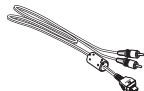

オーディオビデオ
ケーブル EG-CP15



Software Suite
(CD-ROM)

- 簡単操作ガイド (本冊子)
- 使用説明書
- 無線 LAN 接続ガイド
- 保証書
- 登録のご案内

SD メモリーカード (以下 SD カードと表記します) は付属していません。使用説明書の 116 ページに記載されている SD カードをお使いください。

各部の名称

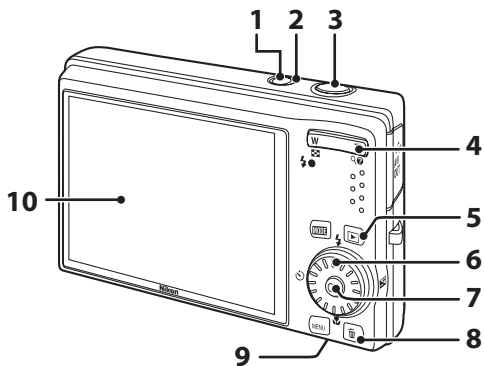

- | | | | |
|---|--------------------|----|-----------------|
| 1 | 電源スイッチ | 6 | ロータリーマルチセレクター |
| 2 | 電源ランプ | 7 | OK (決定) ボタン |
| 3 | シャッターボタン | 8 | 削除 (削除) ボタン |
| 4 | ズームボタン | 9 | バッテリー /SDカードカバー |
| 5 | 再生 (撮影/再生切り換え) ボタン | 10 | 液晶モニター |

COOLPIX S610 と S610c の操作が同じ場合は、カメラのイラストに COOLPIX S610 を使っています。

撮影の準備をしよう

Step 1 ストラップを取り付ける

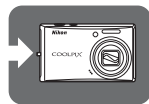
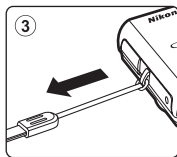
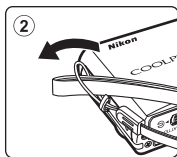

Step 2 バッテリーを充電する

COOLPIX S610 をお使いの場合は、付属の Li-ion リチャージャブルバッテリー EN-EL12 を、付属のバッテリーチャージャー MH-65P で充電します。

・ COOLPIX S610c をお使いの場合は、充電する前にカメラにバッテリーを入れます。「Step 3 バッテリーを入れる」(▼6) に進んでください。

2.1 図のように、バッテリーを奥に押し込みながら ①、バッテリーチャージャーにセットする ②

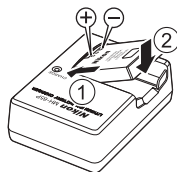

2.2 バッテリーチャージャーの電源プラグを起こし ①、コンセントに差し込む ②

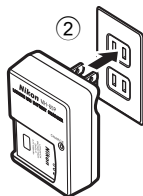

2.3 CHARGE ランプが点滅し ①、充電が始まる
CHARGE ランプが点灯したら ②、充電完了です。
残量がないバッテリーの場合、充電時間は約 150 分です。

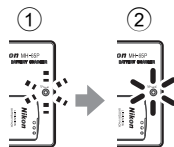

▶ 使用説明書 12 ~ 13 ページ

Step 3 バッテリーを入れる

バッテリーをカメラに入れます。

- COOLPIX S610 をお使いの場合は、バッテリーをカメラに入れる前に充電してください。

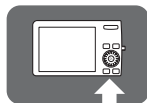

3.1 バッテリー /SD カードカバーを開ける

ロックレバーを  側にスライドさせ ①、カバーを開けます ②。

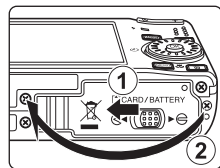

3.2 バッテリーを奥まで差し込む

バッテリーでオレンジ色のバッテリーロックレバーを矢印の方向に押しながら ①、奥まで差し込んでください ②。奥まで差し込むと、バッテリーロックレバーでバッテリーが固定されます。

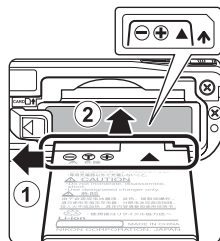

逆挿入注意

バッテリーの向きを間違えると、カメラを破損するおそれがあります。正しい向きになっているか、必ずご確認ください。



3.3 バッテリー /SD カードカバーを閉じる

カバーを閉じ ①、ロックレバーを  側にスライドさせます ②。

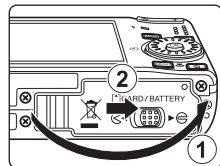

バッテリーを取り出すときは

電源を OFF にして、電源ランプと液晶モニターの消灯を確認してから、バッテリー/SD カードカバーを開けてください。オレンジ色のバッテリーロックレバーを矢印の方向に押し①、バッテリーが押し出されるので、まっすぐ引き抜いてください②。

- カメラを使った直後は、バッテリーが熱くなっていることがあります。取り出すときは充分ご注意ください。

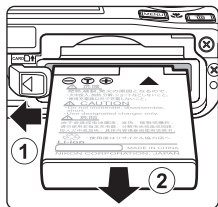

COOLPIX S610 をお使いの場合→「Step 5 SD カードを入れる」(89) に進んでください。

COOLPIX S610c をお使いの場合→「Step 4 バッテリーを充電する (COOLPIX S610c)」(88) に進んでください。

Step 4 バッテリーを充電する (COOLPIX S610c)

付属の AC アダプター EH-63 で充電します。

- COOLPIX S610 をお使いの場合は、「Step 5 SD カードを入れる」(89) に進んでください。

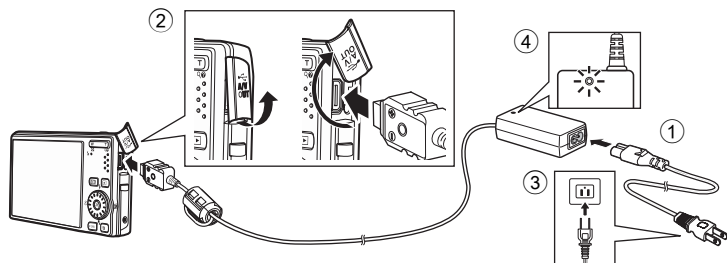

4.1 電源コードと AC アダプターを接続する ①

4.2 AC アダプターをカメラのマルチコネクター端子に接続し ②、電源プラグをコンセントに差し込む ③

AC アダプターの電源ランプが点灯します ④。

4.3 充電が始まる

- 充電中は、カメラの電源ランプがオレンジ色で点滅します。
- 電源ランプが点灯したら、充電完了です。
- 残量がないバッテリーの場合、充電時間は約 150 分です。

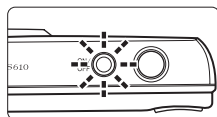

📖 AC アダプターを取り外すときは

- カメラの電源は、ON にしないでください。
- カメラから AC アダプターを抜いて、コンセントから電源コードを抜いてください。

▶ 使用説明書 16 ~ 17 ページ

Step 5 SDカードを入れる

撮影または録音したデータは、カメラの内蔵メモリー(約45 MB)、または市販のSDカードのどちらかに記録されます。

- ・内蔵メモリーに記録する場合は、「Step 6 電源を ON にする」に進んでください。

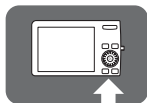

5.1 電源ランプと液晶モニターの消灯を確認する

- ・電源は ON にしないでください。

5.2 バッテリー /SD カードカバーを開け (Step 3.1 参照)、右図のように正しい向きでSDカードを入れ、カチッと音がするまで差し込む

- ・SDカードの向きを間違えると、カメラやSDカードを破損するおそれがあります。
- ・挿入後、バッテリー/SDカードカバーを閉めてください (Step 3.3 参照)。

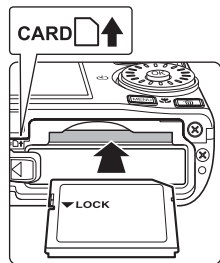

SDカードを取り出すときは、電源ランプと液晶モニターの消灯を確認してから、バッテリー/SDカードカバーを開けてください。カードを指で軽く奥に押し込んで離すと、カードが押し出されます。まっすぐ引き抜いてください。

▶ 使用説明書 20 ~ 21 ページ

Step 6 電源を ON にする

電源スイッチを押すと、電源が ON になり電源ランプ(緑色)が一瞬点灯し、液晶モニターが点灯します。

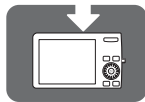
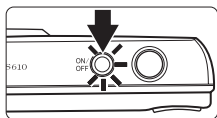

📖 撮影時の節電機能について

カメラを操作しない状態が約5秒続くと、バッテリーの消耗を抑えるため、液晶モニターの表示が暗くなります。カメラを操作すると、元の明るさに戻ります。また、カメラを操作しない状態が約1分(初期設定)続くと、液晶モニターが自動的に消灯して待機状態になります。そのまま約3分経過すると、電源が自動的に OFF になります(オートパワーオフ機能)。

待機状態で液晶モニターが消灯しているときは、電源スイッチまたはシャッターボタンを押すと液晶モニターが点灯します。

Step 7 言語と日時を設定する

はじめて電源を ON にすると、表示言語やカメラの内蔵時計の日時を設定する画面が表示されます。以下の手順で設定してください。

ロータリーマルチセレクター

言語と日時の設定には、ロータリーマルチセレクターを使います。上、下、左、右の部分と **OK** ボタンを押して操作します。

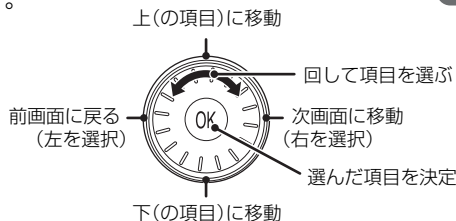

7.1

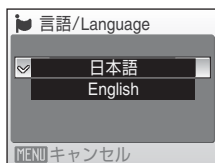

表示言語を選び、**OK** ボタンを押す

ロータリーマルチセレクターの操作部を○で示しています。

7.2

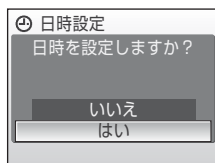

[はい] を選び、**OK** ボタンを押す

- 地域設定の画面が表示されます。

7.3



自宅のあるタイムゾーン (都市名) を選び、**OK** ボタンを押す

- [日時設定] 画面が表示されます。

夏時間 (サマータイム) が現在実施されているときは、ロータリーマルチセレクターの上を押して夏時間の設定をオンにします。設定をオンにすると、画面上部に ☀️ マークが表示されます。オフにするには下を押してください。

7.4



上または下を押してカーソルのある項目を合わせる

- 右を押すとカーソルが、[年] → [月] → [日] → [時] → [分] → [年月日]（日付の表示順）に移動します。左を押すと、前のカーソルに移動します。

7.5



[年月日]の表示順を選び、OK ボタンを押す

- 設定が有効になり、撮影画面になります。
- このときレンズが繰り出します。

設定した日時を変更するときは、セットアップメニューの [日時設定] で [日時] を選び、設定してください。

地域（タイムゾーン）や夏時間の設定を変更するときは、セットアップメニューの [日時設定] から [ワールドタイム] を選んで設定してください。

▶ 使用説明書 101、104、105 ページ

次のステップでは、「オート撮影モード」を使った基本的な撮影方法を説明します。



いよいよ撮影！

Step 1 液晶モニターの表示を確認する

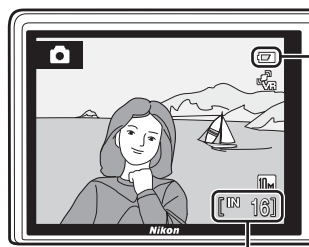
バッテリー残量と記録可能コマ数を確認してください。



バッテリー残量

モニター表示	内容
表示なし	バッテリー残量は充分にあります。
 (点灯)	バッテリー残量が少なくなりました。バッテリーの充電や交換の準備をしてください。
 電池残量が ありません	撮影できません。バッテリーを充電 または交換してください。

記録可能コマ数*

* 内蔵メモリーを使っているときは、 が表示されます。

▶ 使用説明書 22 ~ 23 ページ

Step 2 構図を決める

写したいもの(被写体)を画面の中央付近に合わせます。

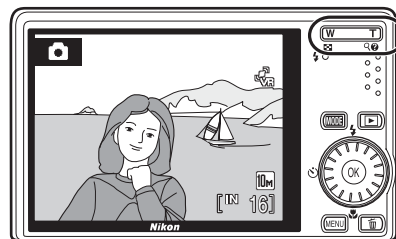

ズームボタン

被写体を大きく写したいときは
T ボタンを、広い範囲を写した
いときは W ボタンを押してく
ださい。

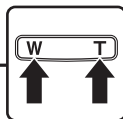

▶ 使用説明書 24 ~ 25 ページ

Step 3 ピントを合わせて撮影する

- 3.1** シャッターボタンを軽く抵抗を感じるところまで押し、そのまま途中で止める（これを「半押し」といいます）

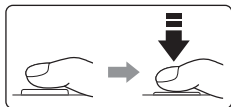

- ・ピントが合った場所の AF エリア表示が緑色に点灯します。9 つある AF エリアのうち、最も手前の被写体をとらえている AF エリアでピントが合います。

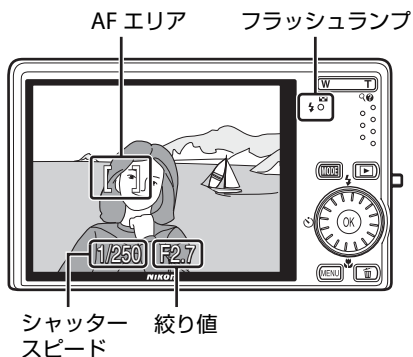

フラッシュランプ

シャッターボタンを半押しすると、フラッシュの状態を確認できます。

	点灯	シャッターボタンを押し込むと、フラッシュが発光します。
	点滅	フラッシュの充電中です。*
	消灯	フラッシュは発光しません。

* バッテリー残量が少なくなると、フラッシュの充電中は液晶モニターが消灯します。

- 3.2** シャッターボタンを半押ししたまま、さらに深く押し込む（これを「全押し」といいます）

- ・シャッターがきれ、画像が記録されます。
- ・シャッターボタンを押すときに力を入れすぎると、カメラが動いて画像がぶれる（手ブレする）ことがあるので、ゆっくりと押し込んでください。



▶ 使用説明書 26 ～ 27 ページ

Step 4 撮影した画像を確認する

撮影後に **▶** ボタンを押すと、再生モードになり撮影した画像が 1 コマ表示されます。

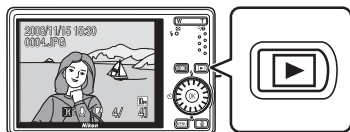

前の画像を表示

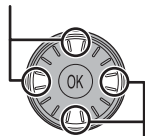

次の画像を表示

ロータリーマルチセレクターを回すか、上、下、左または右を押すと前後のコマを表示できます。

撮影に戻るには、もう一度 **▶** ボタンを押します。

不要な画像を削除するには

不要な画像を表示して、**🗑️** ボタンを押してください。確認画面が表示されたら、ロータリーマルチセレクターで **[はい]** を選びます。OK ボタンを押すと、その画像を削除します。

- ・削除した画像は、もとに戻せません。
- ・削除をやめるときは、**[いいえ]** を選んで OK ボタンを押します。

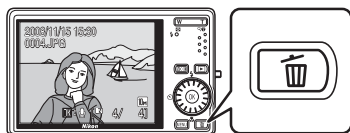

▶ 使用説明書 28 ～ 29 ページ

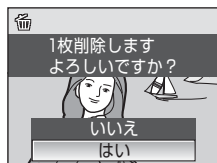

Step 5 電源を OFF にする

電源スイッチを押してください。電源が OFF になります。

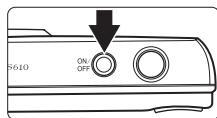

Nikon Transfer をインストールしよう

Nikon Transfer を使うと、撮影した画像をパソコンに転送して保存できます。Nikon Transfer は、付属の Software Suite CD-ROM でパソコンにインストールします。

インストールの前にご確認ください

Nikon Transfer の動作環境

	Windows	Macintosh
CPU	クロック周波数 1 GHz 相当以上の Intel Celeron/Pentium4/Core シリーズ	クロック周波数 1 GHz 相当以上の PowerPC G4/PowerPC G5/ Intel Core シリーズ /Xeon (Universal Binary で動作)
OS ※ 1	32 bit 版の Windows Vista Service Pack 1 (Home Basic/Home Premium/Business/Enterprise/Ultimate)、Windows XP Service Pack 3 (Home Edition/Professional)、Windows 2000 Professional Service Pack 4 ※ 2 (すべてプリインストールされているモデルに対応)	Mac OS X (Version 10.3.9, 10.4.11, 10.5.3)
ハードディスク	インストール時：60 MB 以上の空き容量 (Nikon Transfer 実行時に 1 GB 以上の空き領域が必要)	
メモリー (RAM)	Windows Vista: 512 MB 以上の物理 RAM (128 MB 以上の空き領域が必要) Windows Vista 以外：256 MB 以上の物理 RAM (128 MB 以上の空き領域が必要)	

※ 1 対応 OS に関する最新情報は、当社ホームページのサポート情報でご確認ください。当社ホームページの URL は、この冊子の最後のページに記載しています。

※ 2 Windows 2000 をお使いの場合は、COOLPIX S610/S610c とパソコンを接続できません。カードリーダーなどの機器を使って、SD カードの画像をパソコンに転送してください (図22)。

インストールする前に

- ・ウイルスチェック用のソフトウェアは終了させてください。
- ・他のアプリケーションソフトウェアはすべて終了させてください。

Nikon Transfer をお使いになるときは(インストール/アンインストールを含む)コンピューターの管理者権限のアカウントでログインしてください。

1 パソコンを起動し、Software Suite CD-ROM を CD-ROM ドライブに入れる

Windows Vista の場合：

[自動再生] ダイアログの [Welcome.exe の実行] をクリックし、Software Suite のインストールプログラムを起動してください。

→手順 3 へ

Windows XP/2000 の場合：

自動的にインストールプログラムが起動します。

→手順 3 へ

インストールプログラムが自動的に起動しない場合

Windows Vista/XP の場合：[スタート] メニューから、[コンピュータ] (Windows Vista) / [マイコンピュータ] (Windows XP) を選び、その中の CD-ROM (Software Suite) アイコンをダブルクリックします。

Windows 2000 の場合：デスクトップ上の [マイコンピュータ] アイコンをダブルクリックして、マイコンピュータウィンドウを開き、その中の CD-ROM (Software Suite) アイコンをダブルクリックします。

Mac OS X の場合：

自動的に [Software Suite] フォルダが開きます。フォルダ内の [Welcome] アイコンをダブルクリックしてください。

フォルダが自動的に開かない場合は、デスクトップの CD-ROM (Software Suite) アイコンをダブルクリックしてください。

2 管理者の [名前] と [パスワード] を入力し、[OK] をクリックする (Macintosh のみ)

3 インストールする言語を確認して [次へ] をクリックする

他の言語を選ぶ場合は、[地域選択] をクリックし、地域を選んでから言語を選んでください。Software Suite 画面が表示されます。



すでに Nikon Transfer がインストールされている場合

すでに Nikon Transfer がインストールされている場合、[言語選択] ダイアログは表示されません。インストールされている Nikon Transfer と同じ言語の [Welcome] ウィンドウが表示されます。

- 4 [標準インストール] をクリックする
Nikon Transfer と関連するソフトウェアをインストールします。



その他のボタンについて

[カスタムインストール] :

必要に応じてインストールするソフトウェアを選べます。

[Nikon オンライン関連リンクボタン] :

Nikon ソフトウェアの体験版のダウンロードサイトや、サポートに関するご案内、カスタマー登録のサイトに接続します。*

[my Picturetown (写真保存・共有サイト)] :

ニコンが提供する、便利で使いやすいオンライン写真管理サービス「my Picturetown」の Web サイトに接続します。*

[インストールガイド] :

Software Suite のヘルプを開きます。

* インターネットに接続できる環境が必要です。

- 5 Panorama Maker をインストールする
パノラマメーカーは、画像をつなぎ合わせてパノラマ写真を作成するソフトウェアです。

Windows の場合 :

[設定言語の選択] 画面で言語を選んで [OK] をクリックします。[ArcSoft Panorama Maker 4] 画面が表示されますので、[次へ] をクリックしてください。続いて [使用許諾契約] 画面が表示されますので、内容をよくお読みの上、[はい] をクリックしてください。以降、画面の指示にしたがってインストールしてください。

Mac OS X の場合 :

[ライセンス] ダイアログが表示されます。使用許諾契約をよくお読みの上、[同意する] をクリックし、画面の指示にしたがってインストールしてください。
→手順 7へ

6 Apple QuickTime ※をインストールする（Windows のみ）

QuickTime は、動画の再生などができるソフトウェアです。

【はい】をクリックしてください。お使いのパソコンによっては、QuickTime のインストールに時間がかかることがあります。

※QuickTime の Windows Vista 対応状況については、Apple Inc. のホームページで最新情報をご確認のうえ、Windows Vista に対応した最新版をお使いになることをおすすめします。

7 Nikon Transfer をインストールする

Windows の場合：

【次へ】をクリックします。【使用許諾契約】画面が表示されますので、内容をよくお読みの上、【使用許諾契約の条項に同意します】を選び、【次へ】をクリックしてください。続いて【お読みください】画面が表示されますので、内容をよくお読みの上、【次へ】をクリックしてください。以降、画面の指示にしたがってインストールしてください。

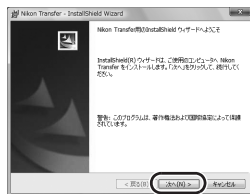

Mac OS X の場合：

【ライセンス】ダイアログが表示されます。使用許諾契約をよくお読みの上、【同意する】をクリックしてください。続いて【お読みください】画面が表示されますので、内容をよくお読みの上、【OK】をクリックしてください。以降、画面の指示にしたがってインストールしてください。

【自動起動の設定】ダイアログが表示されたら、【はい】をクリックしてください。カメラ接続時に自動的に Nikon Transfer が起動します。

自動起動の設定について（Mac OS X）

Nikon Transfer の自動起動の設定は、インストール後でも【環境設定】パネルの【デバイス接続時に自動的に起動する】チェックボックスで変更できます。

8 オンラインおすすりインストールをする インターネットで公開しているおすすりのソフト ウェアをダウンロードできます。インターネット に接続できる環境が必要です。

- お使いのOSによって、表示されるソフトウェアは異なります。
- ソフトウェア名にカーソルを合わせると、ソフトウェアについての説明が表示されます。

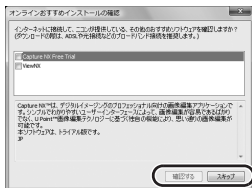

ダウンロードする場合：

インストールしたいソフトウェアにチェックマークを入れ、**[確認する]** をクリックしてください。以降、画面の指示にしたがってインストールしてください。

ダウンロードしない場合：

[スキップ] をクリックしてください。

Windows XP/2000 の場合

お使いのパソコンにDirectX 9がインストールされていない場合は、続いてDirectX 9のインストールが始まります。画面の指示にしたがってインストールしてください。

9 インストールを終了する

[はい] (Windows) または **[OK]** (Macintosh) をクリックして **[Welcome]** ウィンドウを閉じてください。



※パソコンを再起動するダイアログが表示されたときは、ダイアログにしたがってパソコンを再起動してください。

10 パソコンのCD-ROMドライブからSoftware Suite CD-ROMを取り出す これでインストールは完了です。「画像をパソコンに転送しよう」(20)にお 進みください。

画像をパソコンに転送しよう

画像転送時の電源について

途中でバッテリーが切れないように、十分に残量のあるバッテリーをお使いください。

- 1 カメラの電源を OFF にする
- 2 カメラと起動済みのパソコンを、付属の USB ケーブルで接続する
ケーブルは、無理な力を加えず、端子にまっすぐ差し込んでください。

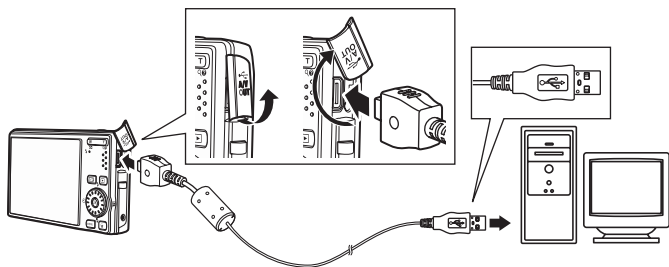

Windows 2000 Professional をお使いの方へ

- カメラをパソコンに接続しないでください。
- カードリーダーなどの機器を使って、SD カードの画像をパソコンに転送してください (図22)。
- カメラをパソコンに接続してしまった場合は、パソコンに [新しいハードウェアの検索ウィザードの開始] と表示されます。[キャンセル (中止)] を選んで画面を閉じ、パソコンとの接続を外してください。

3 カメラの電源を ON にする 電源ランプが点灯します。

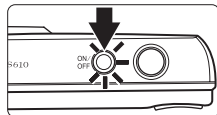

Windows Vista の場合：

[自動再生] ダイアログの [コンピュータにあるフォルダに画像をコピーする – Nikon Transfer 使用] をクリックし、Nikon Transfer を起動します。
常に Nikon Transfer で画像を転送する場合は、[このデバイスの場合には常に次の動作を行う] にチェックを入れてください。

Windows XP の場合：

起動するプログラム (ソフトウェア) を選ぶ画面がパソコンに表示されたら、[Nikon Transfer コンピュータにあるフォルダに画像をコピーする] を選び、[OK] をクリックして Nikon Transfer を起動します。
常に Nikon Transfer で画像を転送する場合は、[この動作には常にこのプログラムを使う] にチェックを入れてください。

Mac OS X の場合：

Nikon Transfer のインストールで、[自動起動の設定] を [はい] にした場合は、パソコンで Nikon Transfer が自動起動します。

4 オプションエリアの [転送元] パネル内に、接続したカメラ名のデバイスボタンが表示されていることを確認し、[転送開始] ボタンをクリックする

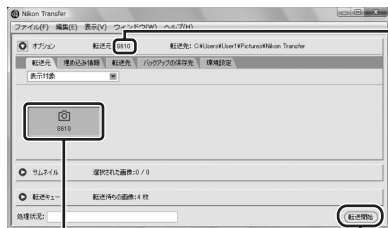

S610 または S610c と表示されます。

デバイスボタン

S610 または S610c と表示されます。

[転送開始] ボタン

- 記録されているすべての画像がパソコンに転送されます (Nikon Transfer の初期設定)。

- ・転送が終わると、転送先のフォルダが自動的に開きます（Nikon Transfer の初期設定）。



- ・「Nikon Transfer をインストールしよう」の手順 8 (図19) で ViewNX をインストールした場合は、ViewNX が自動的に起動し、転送した画像を確認できます。
- ・Nikon Transfer の詳しい操作方法は、Nikon Transfer のヘルプをご覧ください。

5 カメラとパソコンの接続を外す

カメラの電源を OFF にして、USB ケーブルを抜きます。

カードリーダーを使う

Nikon Transfer は、カードリーダーなどの機器に入れた SD カード内の画像も転送できます。

- ・2 GB 以上の SD カードや SDHC 規格の SD カードをお使いの場合は、カードリーダーなどの機器がそれらの SD カードに対応している必要があります。
- ・カードリーダーなどに SD カードを挿入すると、Nikon Transfer が自動起動します（Nikon Transfer の初期設定）。「画像をパソコンに転送しよう」の手順 4 (図21) を参照して、画像を転送してください。
- ・内蔵メモリのデータは、カメラで SD カードにコピーしてから転送してください。

▶ 使用説明書 68、95、100 ページ

COOLPIX S610/S610c には、こんな機能もあります

 シーンモード、 おまかせシーンモード  使用説明書 35、45 ページ

撮影シーンを選ぶだけで、そのシーンに合った撮影ができます。また、おまかせシーンモードにすると、カメラが撮影シーンを自動的に選ぶので、より簡単にシーンに合った撮影ができます。

 ターゲット追尾モード  使用説明書 47 ページ

動きのある被写体にピントを合わせて撮影するのに便利です。

 笑顔撮影モード  使用説明書 49 ページ

人物の笑顔を検出して、カメラが自動でシャッターをきります。

 D-ライティング  使用説明書 54 ページ

逆光やフラッシュの光量不足で暗くなってしまった被写体だけを、撮影後に明るく補正できます。

 動画  使用説明書 61 ページ

動画を気軽に撮影できます。

 ダイレクトプリント  使用説明書 74 ページ

カメラと PictBridge 対応のプリンターを直接つないでプリントできます。

インターネットをご利用の方へ

- デジタルカメラなどのカメラ製品の情報やオンラインショッピングなど、デジタルカメラと写真の楽しみを広げるホームページです。

<http://www.nikon-image.com/>

- 対応 OS の最新情報、ソフトウェアのアップデート、使用上のヒントなど、最新の製品テクニカル情報は下記アドレスでご案内しています。

<http://www.nikon-image.com/jpn/support/>

- 下記のホームページでカスタマー登録ができます。

<https://reg.nikon-image.com/>