

Nikon

簡単スタートガイド

箱の中身を確認しよう	3
撮影の準備をしよう	5
撮影して再生しよう	10
ViewNX 2 をインストールしよう	13
ViewNX 2 を使ってみよう	15



COOLPIX S6100

Jp

ニコンデジタルカメラ COOLPIX S6100 をお買い上げいただき、まことにありがとうございます。

このガイドでは、はじめてこのカメラを使うときの手順を紹介します。安全上のご注意や詳しい使い方は、使用説明書をご覧ください。

カスタマー登録のご案内

インターネットを通じて、下記のホームページからカスタマー登録ができます（インターネットに接続できる環境が必要です）。

<https://reg.nikon-image.com/>

- 登録時に必要な登録コードは、付属の「登録のご案内」に記載されています。
- 製品の最新情報や便利な情報を満載したメールマガジンの配信も同時にお申し込みいただけます。
是非ご利用ください。

Windows をお使いの場合、付属ソフトウェア「ViewNX 2」をパソコンにインストールした後、以下の手順でもカスタマー登録のホームページにアクセスできます。

- [スタート] から [すべてのプログラム] → [Link to Nikon] → [カスタマー登録] の順にクリックします。

本製品を安心してご使用いただくために

本製品は、当社製のアクセサリ（バッテリー、バッテリーチャージャー、本体充電ACアダプター、ACアダプターなど）に適合するようにつくられていますので、当社製品との組み合わせでお使いください。

箱の中身を確認しよう

カメラと付属品を取り出し、以下のものがすべてそろっていることをご確認ください。



COOLPIX S6100
カメラ本体



ストラップ

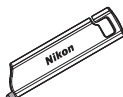

タッチペン TP-1



Li-ion リチャージャブル
バッテリー EN-EL12
(端子カバー付き)

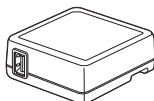

本体充電 AC アダプター
EH-69P

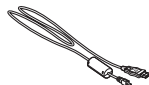

USB ケーブル
UC-E6

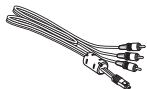

オーディオビデオ
ケーブル EG-CP16



ViewNX 2
(CD-ROM)

- 簡単スタートガイド (本冊子)
- 使用説明書
- 保証書
- 登録のご案内

メモリーカードは付属していません。使用説明書 178 ページに記載の SD メモリーカード (以下、「SD カード」と表記します) をお使いください。

各部の名称

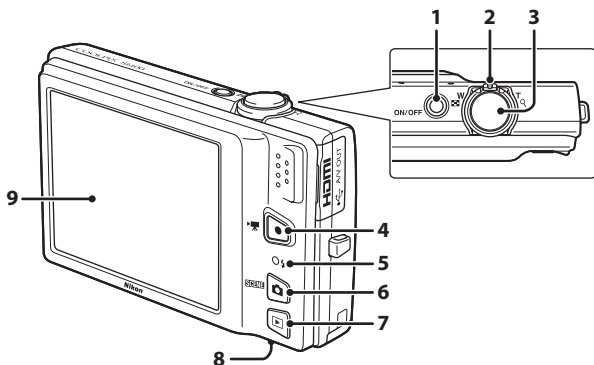

1 電源スイッチ/電源ランプ

2 ズームレバー

3 シャッターボタン

4 ● (● 動画撮影) ボタン

5 充電ランプ/フラッシュランプ

6 📷 (撮影モード) ボタン

7 ▶ (再生) ボタン

8 バッテリー /SDカードカバー

9 液晶モニター/タッチパネル

撮影の準備をしよう

Step 1 ストラップ、タッチペンを取り付ける

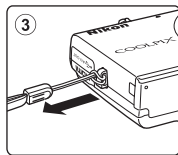
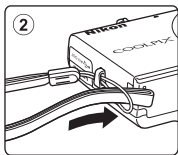
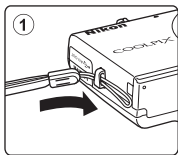

タッチペンは、ストラップに取り付けられます



Step 2 バッテリーやSDカードを入れる

SDカードを入れると、撮影した画像はSDカードに記録されます。SDカードを入れないときは、内蔵メモリー（約20MB）に記録されます。

2.1 バッテリー/SDカードカバーを開ける

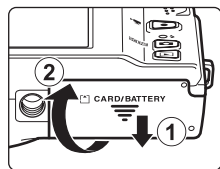

2.2 付属のバッテリー（EN-EL12）を入れる

- バッテリーでオレンジ色のバッテリーロックレバーを矢印の方向に押し上げながら①、奥まで差し込みます②。
- 奥まで差し込むと、バッテリーロックレバーでバッテリーが固定されます。

バッテリー室

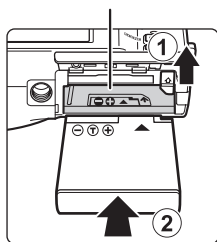

⚠ 逆挿入に注意

バッテリーの向きを間違えると、カメラを破損するおそれがあります。正しい向きになっているか、必ずご確認ください。

2.3 SD カードを入れる

- カチッと音がするまで差し込みます。

⚠ 逆挿入に注意

SD カードの向きを間違えると、カメラや SD カードを破損するおそれがあります。正しい向きになっているか、必ずご確認ください。

SD カードスロット

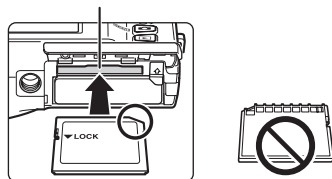

2.4 バッテリー /SD カードカバーを閉じる

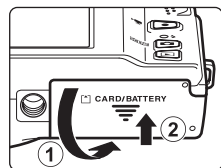

バッテリーや SD カードを取り出すときは

バッテリー/SD カードカバーを開ける前に電源を OFF にして、電源ランプと液晶モニターの消灯を確認してください。

- カメラを使った直後は、カメラやバッテリー、SD カードが熱くなっていることがあります。取り出すときは充分ご注意ください。

バッテリーの取り出し

- オレンジ色のバッテリーロックレバーを矢印の方向に押しと (①)、バッテリーが押し出されるので、まっすぐ引き抜きます (②)。

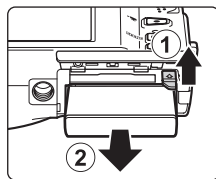

SD カードの取り出し

- SD カードを指で軽く奥に押し込むと (①)、SD カードが押し出されるので、まっすぐ引き抜きます (②)。

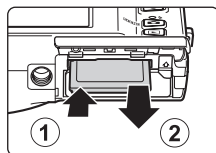

▶ 使用説明書 16 ~ 17、24 ~ 25 ページ

Step 3 バッテリーを充電する

付属のバッテリーを入れたカメラを家庭用コンセントに接続して充電します。

接続には付属の本体充電 AC アダプター EH-69P と USB ケーブル UC-E6 を使います。

3.1 本体充電 AC アダプターを用意する

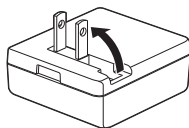

3.2 カメラの電源をOFFにしたまま、①～③の順にカメラをコンセントに接続する

- 端子の挿入方向を確認して、無理な力を加えずにまっすぐに差し込んでください。端子を外すときも、まっすぐに引き抜いてください。

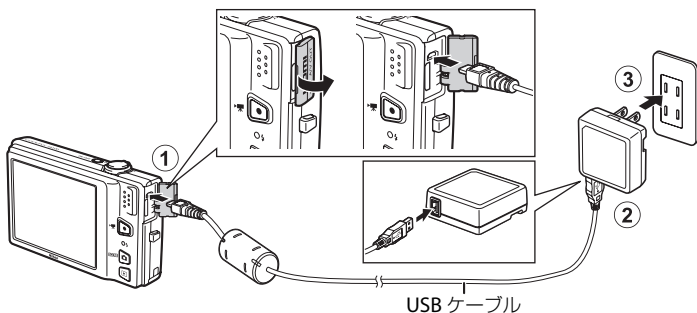

- カメラの充電ランプが緑色でゆっくり点滅し、充電が始まります。
- フル充電されると、充電ランプが消灯します。
- 残量がないバッテリーの場合、フル充電までの時間は約 3 時間 20 分です。

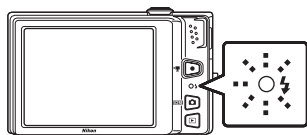

3.3 コンセントから本体充電 AC アダプターを外し、USB ケーブルを外す

▲ 使用説明書 18 ～ 20 ページ

Step 4 電源を ON にする

電源スイッチを押すと、電源が ON になります。

- 電源ランプ（緑色）が点灯し、液晶モニターが点灯します（液晶モニターが点灯すると、電源ランプは消灯します）。

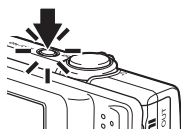

節電機能について（オートパワーオフ）

カメラを操作しない状態が続くと、液晶モニターが消灯して待機状態になり、電源ランプが点滅します。待機状態が約 3 分続くと電源は OFF になります。

電源ランプの点滅中は、以下のボタンを押すと液晶モニターが再点灯します。

→ 電源スイッチ、シャッターボタン、 ボタン、 ボタン、または ● (▶ 動画撮影) ボタン

Step 5 言語と日時を設定する

はじめて電源を ON にすると、表示言語やカメラの内蔵時計の日時を設定する画面が表示されます。画面をタッチして設定してください。

タッチパネルの操作方法

COOLPIX S6100 の液晶モニターは、タッチパネルになっています。指や付属のタッチペンで画面をタッチして操作します。

タッチする (①)

タッチパネルに触れて離す動作です。

アイコンや画像を選ぶときなどに使います。

画面をタッチしてシャッターをきることもできます。

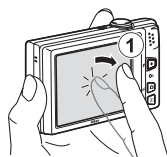

ドラッグする (②)

タッチパネルに触れたまま動かし、離す動作です。

画像の再生時に、前後の画像を表示するときなどに使います。

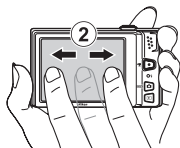

5.1



表示言語をタッチする

5.2

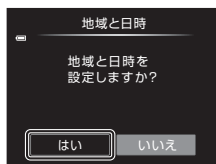

「はい」をタッチする



5.3



◀ または ▶ をタッチして自宅のある地域（タイムゾーン）を選び、**OK** をタッチする

夏時間の設定について

夏時間（サマータイム）を導入している地域で、その期間中に日時を設定するときは、 をタッチして夏時間の設定をオンにします。

- オンにすると、画面上部に  マークが表示されます。
- オフにするには、 をタッチします。

5.4

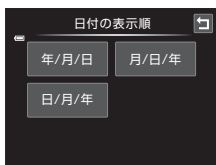

項目をタッチして日付の表示順を選ぶ

5.5





各項目（年、月、日、時、分）をタッチし、▲ または ▼ をタッチして日時を合わせる

- すべて設定したら **OK** をタッチします。
- 設定が完了すると、レンズが繰り出し、撮影画面になります。

撮影時に日付を画像に写し込むには

日時を設定した後に、（セットアップ）メニューを表示して、[デート写し込み] の設定をしてください。

（セットアップ）メニューは、以下の手順で表示して設定します。

- 撮影画面または再生画面で、画面下のタブをタッチして設定アイコンを表示する（12）→ （セットアップ）をタッチする→アイコンや項目をタッチする

▲ 使用説明書 150、157 ページ

設定した言語や日時を変更するには

上記「撮影時に日付を画像に写し込むには」と同様に、（セットアップ）メニューを表示して、[言語 /Language] または [地域と日時] で設定してください。



▲ 使用説明書 152、164 ページ

 関連情報を記載した参照ページです。

次のステップでは、「（オート撮影）モード」を使った基本的な撮影方法を説明します。

撮影して再生しよう

Step 1 バッテリー残量表示と記録可能コマ数を確認する

バッテリー残量表示	意味
 (点灯)	バッテリー残量はあります。
 (点灯)	バッテリー残量が少なくなりました。 バッテリーの充電や交換の準備をしてください。
 電池残量が ありません	撮影できません。 バッテリーを充電または交換してください。

バッテリー残量表示

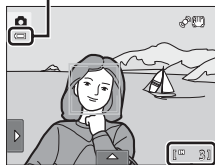

記録可能コマ数※

※ 記録可能コマ数は、50 コマ以下のときに表示されます。
内蔵メモリーを使っているときは、 が表示されます。

▶ 使用説明書 26 ~ 27 ページ

Step 2 カメラを構え、構図を決める

2.1 カメラを両手でしっかりと構える

- ・ レンズやフラッシュなどに、指などがかからないようにしてください。

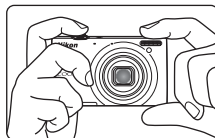

2.2 構図を決める

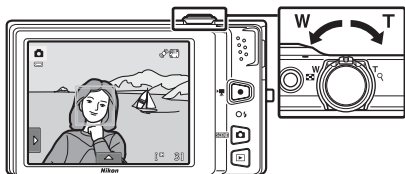

ズームを使う

ズームレバーを回します。

- ・ 被写体を大きく写す：**T** (望遠) 方向に回す。
- ・ 広い範囲を写す：**W** (広角) 方向に回す。

電源を ON にしたときは、最も広角側になっています。

- ・ 写したいもの (被写体) にカメラを向けます。
- ・ 顔に四角い二重枠が表示されたときは、カメラが顔を認識しています。
複数の顔が認識されたときは、カメラに最も近い顔に二重枠が表示され、他の顔に一重枠が表示されます。

▶ 使用説明書 28 ~ 29 ページ

Step 3 ピントを合わせて撮影する

- ### 3.1 シャッターボタンを軽く抵抗を感じるところまで押し、そのまま途中で止める（これを「半押し」といいます）

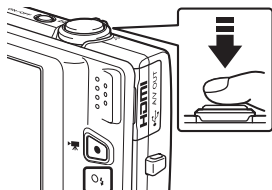

フラッシュランプ

- Step 2 でカメラが顔を認識した場合：黄色い二重枠（AF エリア）でピントが合い、二重枠は緑色に変わります。
- カメラが顔を認識していない場合：9 つある AF エリアのうち、最も手前の被写体をとらえている AF エリアでピントが合います。ピントが合うと、ピントが合った場所に □（AF エリア表示）が緑色で表示されます（最大 9 か所）。
- AF エリアが赤色に点滅したときは、ピントが合っていない。構図を変えて、もう一度シャッターボタンを半押ししてください。

AF エリア表示

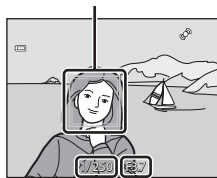

シャッター 絞り値
スピード

フラッシュランプ

シャッターボタンを半押しすると、フラッシュの状態を確認できます。

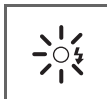

点灯	シャッターボタンを押し込むと、フラッシュが発光します。
点滅	フラッシュの充電中です。*
消灯	フラッシュは発光しません。

* バッテリー残量が少なくなると、フラッシュの充電中は液晶モニターが消灯します。

- ### 3.2 シャッターボタンを半押ししたまま、さらに深く押し込む（これを「全押し」といいます）

- シャッターがきれ、画像が記録されます。
- シャッターボタンを押すときに力を入れすぎると、カメラが動いて画像がぶれる（手ブレする）ことがあります。ゆっくりと押し込んでください。

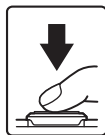

👉 タッチシャッターについて

画面上の被写体にタッチしてもシャッターをきれます。

▶ 使用説明書 30 ～ 31 ページ

Step 4 画像を再生する

▶ (再生) ボタンを押すと、再生モードになります。

- 最後に撮影した画像が 1 コマ表示されます。

● (▶ 動画撮影) ボタン

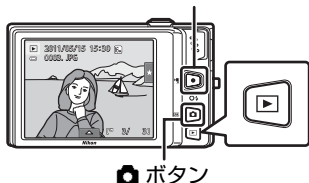

📷 ボタン

- 前後の画像を表示するには、液晶モニターの画像を左または右にドラッグします。
- 画面の半分以上を、すばやくドラッグすると 5 コマずつ送れます。コマ送り中に画面をタッチすると、途中のコマで止まります。
- 撮影に戻るには、📷 ボタン、シャッターボタンまたは ● (▶ 動画撮影) ボタンを押します。

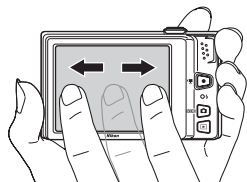

不要な画像を削除するには

- 不要な画像を表示して、画面下のタブをタッチします。
- 🗑️ をタッチします。
- [表示画像] をタッチします。

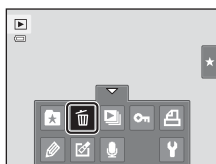

- 確認画面が表示されたら、[はい] をタッチすると、表示していた 1 コマが削除されます。
- 🗑️ などの設定アイコンを非表示にするには、タブをもう一度タッチします。
- 🗑️ をタッチした後、[削除画像選択] をタッチすると、削除したい画像を複数選べます。[全画像] をタッチすると、すべての画像を削除できます。
- 削除した画像は、もとに戻せません。削除をやめるには、確認画面で [いいえ] をタッチします。

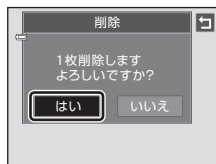

▶ 使用説明書 32 ~ 33 ページ

Step 5 電源を OFF にする

電源スイッチを押して、電源を OFF にします。

ViewNX 2 をインストールしよう

付属のソフトウェアをインストールして、画像をパソコンに取り込めば、静止画や動画の表示、編集ができます。インストールを始める前に、お使いのパソコンの環境が動作環境(□19)に合っているか確認してください。

写真を楽しむ工具箱

ViewNX 2™



Step 1 パソコンを起動し、ViewNX 2 CD-ROM を CD-ROM ドライブに入れる

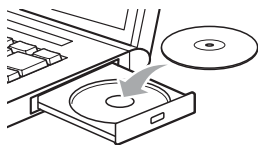

Windows



Mac OS



VIEWNX 2

デスクトップ上の
アイコンを
ダブルクリック



Welcome

[Welcome] アイコン
をダブルクリック



Step 2 言語を選択する

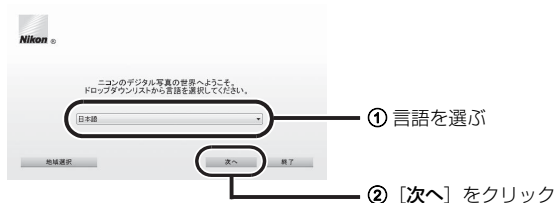

Step 3 インストールを開始する

画面の指示に従ってインストールしてください。

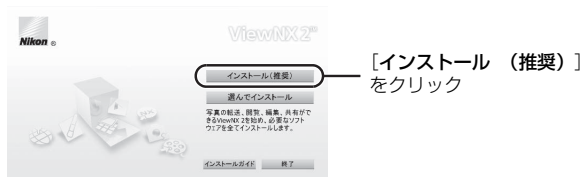

インストールガイドについて

[インストールガイド] をクリックすると、ViewNX 2 のインストール方法のヘルプを表示します。

Step 4 インストールを終了する

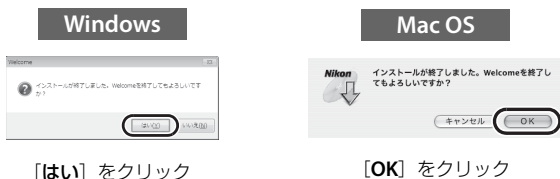

次のソフトウェアがインストールされます。

- ViewNX 2
- Apple QuickTime (Windows のみ)
- Panorama Maker 5

Step 5 CD-ROM を CD-ROM ドライブから取り出す

ViewNX 2 を使ってみよう

Step 1 パソコンに画像を取り込む

ViewNX 2 の画像転送機能「Nikon Transfer 2」を使います。

1.1 カメラの電源を OFF にする

1.2 付属の USB ケーブルで、カメラとパソコンを接続する

- 端子の挿入方向を確認して、無理な力を加えずにまっすぐに差し込んでください。端子を外すときも、まっすぐに引き抜いてください。

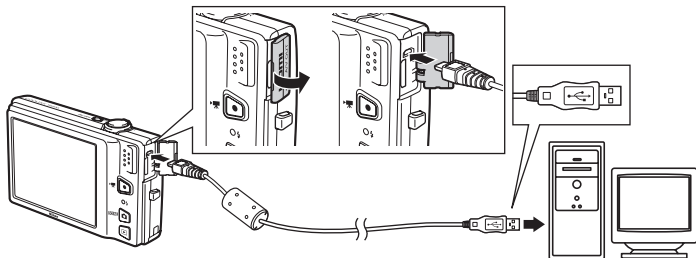

- カメラの電源が自動的に ON になり、電源ランプが点灯します。カメラの液晶モニターは消灯したままになります。

起動するプログラム（ソフトウェア）を選ぶ画面がパソコンに表示されたときは、Nikon Transfer 2 を選びます。

Windows 7 をお使いの場合

下の画面が表示されたときは、次の手順で Nikon Transfer 2 を選びます。

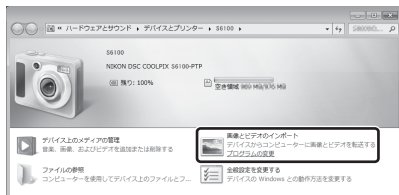

- 1 [画像とビデオのインポート] で使用するプログラムに Nikon Transfer 2 を選ぶ
 - [画像とビデオのインポート] の [プログラムの変更] をクリックすると表示される画面で、[画像ファイルを取り込む -Nikon Transfer 2 使用] を選んで、[OK] をクリックします。
- 2 [画像ファイルを取り込む] をダブルクリックする

✔ Nikon Transfer 2 の起動について

SD カード内に大量の画像があると、Nikon Transfer 2 の起動に時間がかかる場合があります。

✔ 画像転送時の電源について

- 途中で電源が切れないように、十分に残量のあるバッテリーをお使いください。
- カメラのセットアップメニューの「**パソコン接続充電**」が「**AUTO**」（初期設定）のときは、パソコンにカメラを付属の USB ケーブルで接続すると、カメラ内のバッテリーを自動的に充電できます。充電中は、カメラの充電ランプがゆっくり点滅します。

▶ 使用説明書 142、165 ページ

✍ 市販のカードリーダーやパソコンのカードスロットを使って取り込む

SD カード内の画像は、以下の方法でもパソコンに取り込めます。

- 市販のカードリーダーをパソコンに接続して、SD カードをセットする。
- パソコンに装備されているカードスロットに直接 SD カードを差し込む。

1.3 Nikon Transfer 2 の「転送元」パネル内に、接続したカメラ名またはリムーバブルディスクのデバイスボタンが表示されていることを確認する

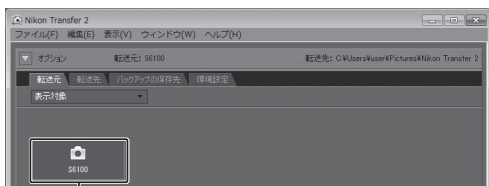

デバイスボタン

1.4 画像をパソコンに取り込む

「転送開始」ボタンをクリックすると、記録されているすべての画像がパソコンに取り込まれます（ViewNX 2 の初期設定）。



「転送開始」ボタンをクリック

1.5 接続を解除する

- カメラを接続している場合は、カメラの電源を OFF にして、USB ケーブルを抜きます。
- カードリーダーやカードスロットをお使いの場合は、パソコン上でリムーバブルディスクの取り外しを行ってから、カードリーダーまたは SD カードを取り外してください。

Step 2 画像を見る

画像の取り込みが終わると、ViewNX 2 の画面が開き、取り込んだ画像が表示されます。

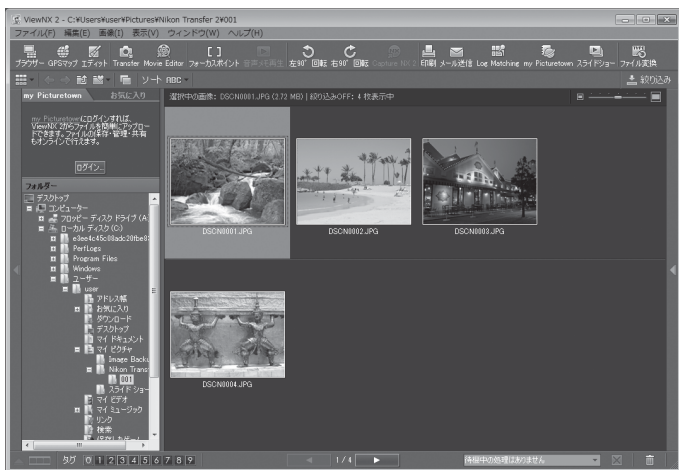

📌 ViewNX 2 を手動で起動するには

- Windows : デスクトップの [ViewNX 2] のショートカットアイコンをダブルクリックする
- Mac OS : Dock の [ViewNX 2] アイコンをクリックする

📌 Nikon Transfer 2 を手動で起動するには

ViewNX 2 を起動し、Step 2 の画面でツールバーの [Transfer] アイコンをクリックします。

静止画を編集する

ViewNX 2 のツールバーで **[エディット]** をクリックします。

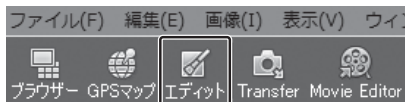

階調の補正、シャープネスの調整、画像の切り抜き（クロップ）などの編集ができます。

動画を編集する

ViewNX 2 のツールバーで **[Movie Editor]** をクリックします。



このカメラで撮影した動画の不要な部分を削除するなどの編集ができます。

画像をプリントする

ViewNX 2 のツールバーで **[印刷]** をクリックします。



ダイアログが表示され、パソコンにつないだプリンターから、画像をプリントできます。

ViewNX 2 の詳しい使い方は

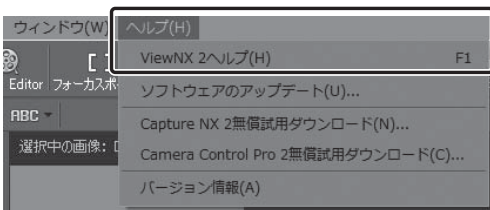

ViewNX 2 のヘルプを参照してください。



ViewNX 2 の動作環境について

	Windows	Mac OS
プロセッサ (CPU)	<ul style="list-style-type: none"> 静止画、動画(Motion-JPEG 圧縮方式): Intel Celeron/Pentium4/Core シリーズ 1.6 GHz 以上 動画(H.264/MPEG-4 AVC 圧縮方式): <ul style="list-style-type: none"> - 再生時: Pentium D 3.0 GHz 以上 - 編集時: Core 2 Duo 2.6 GHz 以上 	<ul style="list-style-type: none"> 静止画、動画(Motion-JPEG 圧縮方式): PowerPC G4 1 GHz 以上 / G5, Intel Core シリーズ / Xeon シリーズ 動画(H.264/MPEG-4 AVC 圧縮方式): <ul style="list-style-type: none"> - 再生時: PowerPC G5 Dual 2 GHz または Core Duo 2 GHz 以上 - 編集時: Core 2 Duo 2.6 GHz 以上
OS	<p>Windows 7 Home Premium/Professional/Enterprise/Ultimate</p> <p>Windows Vista Home Basic/Home Premium/Business/Enterprise/Ultimate (Service Pack 2)</p> <p>Windows XP Home Edition/Professional (Service Pack 3)</p> <ul style="list-style-type: none"> すべてプリインストールされているモデルに対応 64 bit 版 Windows 7 および Windows Vista 上で使用する場合、32 bit アプリケーションとして動作します。 	<p>Mac OS X (Version 10.4.11、10.5.8、10.6.5)</p>
メモリー (RAM)	<p>Windows 7、Windows Vista: 1 GB 以上 (2 GB 以上推奨)</p> <p>Windows XP: 512 MB 以上 (2 GB 以上推奨)</p>	<p>512 MB 以上 (2 GB 以上推奨)</p>
ハードディスク	OS 起動ディスクに 500 MB 以上 (1 GB 以上推奨)	
モニター	<p>解像度: 1024 × 768 ピクセル (XGA) 以上 (1280 × 1024 ピクセル以上推奨)</p> <p>表示色数: 24 ビットカラー以上</p>	<p>解像度: 1024 × 768 ピクセル (XGA) 以上 (1280 × 1024 ピクセル以上推奨)</p> <p>表示色数: 1670 万色以上</p>

COOLPIX S6100 には、こんな機能もあります

 シーンモード、 ベストフェイスモード  使用説明書 59、76 ページ

 (撮影モード) ボタンを押すと、撮影モードを選べます。シーンモードでは、撮影シーンを選ぶだけで、そのシーンに合った設定で撮影できます。ベストフェイスモードでは、カメラが顔認識した人物の笑顔を検出して自動でシャッターをきります。

 動画  使用説明書 128 ページ

ハイビジョンの動画 (音声付き) を撮影できます。

 お気に入り再生、 オート分類再生、 撮影日一覧  使用説明書 88、95、98 ページ

撮影後は、お気に入りの画像だけを分類して表示することができます。自動的に分類された項目や撮影日を選んで画像を探せます。

 画像編集  使用説明書 113 ページ

撮影した画像に、ペイントやメイクアップ効果など、さまざまな画像編集ができます。

 **ダイレクトプリント**  使用説明書 143 ページ

カメラと PictBridge 対応のプリンターを直接つないでプリントできます。

インターネットをご利用の方へ

- デジタルカメラなどのカメラ製品の情報やオンラインショッピングなど、デジタルカメラと写真の楽しみを広げるホームページです。

<http://www.nikon-image.com/>

- 対応 OS の最新情報、ソフトウェアのアップデート、使用上のヒントなど、最新の製品テクニカル情報は下記アドレスでご案内しています。

<http://www.nikon-image.com/support/>

- 下記のホームページでカスタマー登録ができます。

<https://reg.nikon-image.com/>

株式会社 **ニコン**

株式会社 **ニコン イメージング ジャパン**

Printed in China