

# Nikon

デジタルカメラ

# COOLPIX S52/S52c

クールピクス S52/S52c

## 使用説明書



Jp

## 商標説明

- Microsoft、Windows、Windows Vistaは米国Microsoft Corporationの米国およびその他の国における登録商標または商標です。
- Macintosh、Mac OS、QuickTime は米国およびその他の国で登録されたApple Inc.の商標です。
- AdobeおよびAdobe AcrobatはAdobe Systems, Inc.（アドビシステムズ社）の商標、または特定地域における同社の登録商標です。
- SDロゴおよびPictBridgeロゴは商標です。
- Pictmotionはmuvee Technologies社の技術によるものです。
- D-ライティングはアピカル社の技術によるものです。
- その他の会社名、製品名は各社の商標、登録商標です。

## アップル・パブリック・ソース・ライセンスについて (COOLPIX S52cをお使いの方へ)

COOLPIX S52cに含まれるApple mDNSソースコードは、アップル・パブリック・ソース・ライセンスの諸条件によって保護されています。アップル・パブリック・ソース・ライセンスは、<http://developer.apple.com/darwin/>から入手可能です。

Portions Copyright © 1999-2004 Apple Computer, Inc. All Rights Reserved.

本ファイルは、アップル・パブリック・ソース・ライセンスバージョン2.0（以下「ライセンス」といいます）に定め、これに従うオリジナルコードまたはその修正版を含みません。お客様は、ライセンスを遵守しない限り、本ファイルを使用できません。本ファイルを使用する前に<http://www.opensource.apple.com/apsl/>からライセンス証書の一部入手し、これをお読みください。

ライセンスに基づいて頒布されるオリジナルコードおよび全ソフトウェアは、明示または黙示を問わず、いかなる保証も伴わず「現状のまま」頒布されます。また、アップルは、本契約により、商品性、特定の目的についての適合性、安居権または第三者の権利を侵害していないことを含みこれらに限られないすべての当該保証を放棄します。ライセンスに基づく権利および制限を管理する特定の条項に関してはライセンス証書をご覧ください。

はじめに

撮影の準備



簡単な撮影と再生  
—オート撮影モードを使う



高感度モードで撮影する



シーンに合わせて撮影する



フェイスクリアーモードで撮影する



再生機能を使いこなす



動画を撮影する/再生する



音声レコード機能を使う

テレビやパソコン、プリンターに接続する

**MENU**

撮影、再生、セットアップ  
メニューを使う



付録

# 安全上のご注意

お使いになる前に「安全上のご注意」をよくお読みの上、正しい方法でお使いください。



この「安全上のご注意」は製品を安全に正しくお使いいただき、あなたや他の人々への危害や財産への損害を未然に防止するために重要な内容を記載しています。内容を理解してから本文をお読みいただき、お読みになった後は、お使いになる方がいつでも見られるところに必ず保管してください。







表示と意味は次のようになっています。







 <b>危険</b>	この表示を無視して、誤った取り扱いをすると、人が死亡または重傷を負う可能性が高いと想定される内容を示しています。
 <b>警告</b>	この表示を無視して、誤った取り扱いをすると、人が死亡または重傷を負う可能性が想定される内容を示しています。
 <b>注意</b>	この表示を無視して、誤った取り扱いをすると、人が傷害を負う可能性が想定される内容および物的損害の発生が想定される内容を示しています。

お守りいただく内容の種類を、次の図記号で区分し、説明しています。



## 絵表示の例









	△記号は、注意（警告を含む）を促す内容を告げるものです。図の中や近くに具体的な注意内容（左図の場合は感電注意）が描かれています。
	⊘記号は、禁止（してはいけないこと）の行為を告げるものです。図の中や近くに具体的な禁止内容（左図の場合は分解禁止）が描かれています。
	●記号は、行為を強制すること（必ずすること）を告げるものです。図の中や近くに具体的な強制内容（左図の場合はプラグをコンセントから抜く）が描かれています。

 <b>警告</b> (カメラについて)		 水かけ禁止	水につけたり、水をかけたり、雨にぬらしたりしないこと 発火したり感電の原因となります。
 分解禁止	分解したり、修理や改造をしないこと 感電したり、異常動作をしてケガの原因となります。	 電池を取る	熱くなる、煙が出る、こげ臭いなどの異常時は、すみやかに電池を取り出すこと そのまま使用すると火災、やけどの原因となります。
 接触禁止	落下などによって破損し、内部が露出したときは、露出部に手を触れないこと	 すぐに修理依頼を	電池を取り出す際、やけどに充分注意してください。 電池を抜いて、ニコンサービス機関に修理を依頼してください。
 すぐに修理依頼を	感電したり、破損部でケガをする原因となります。 電池、電源を抜いて、ニコンサービス機関に修理を依頼してください。		

 使用禁止	引火、爆発のおそれのある場所では使用しないこと プロパンガス、ガソリンなど引火性ガスや粉塵の発生する場所で使用すると爆発や火災の原因となります。
 発光禁止	車の運転者等にもむけてフラッシュを発光しないこと 事故の原因となります。
 発光禁止	フラッシュを人の目に近づけて発光しないこと 視力障害の原因となります。 特に乳幼児を撮影する時は1m以上離れてください。
 保管注意	幼児の口に入る小さな付属品は、幼児の手の届かないところに置くこと 幼児の飲み込みの原因となります。 万一飲み込んだときは、直ちに医師にご相談ください。
 警告	指定の電池または専用ACアダプターを使用すること 指定以外のものを使用すると、火災や感電の原因となります。
 使用禁止	ACアダプター使用時に雷が鳴り出したら、電源プラグに触れないこと 感電の原因となります。 雷が鳴り止むまで機器から離れてください。







 **注意** (カメラについて)

 感電注意	ぬれた手でさわらないこと 感電の原因になることがあります。
 保管注意	製品は、幼児の手の届かない所に置くこと ケガの原因になることがあります。
 保管注意	使用しないときは、電源をOFFにしてレンズを遮光し、太陽光のあたらない所に保管すること 太陽光が焦点を結び、火災の原因になることがあります。







 移動注意	三脚にカメラを取り付けたまま移動しないこと 転倒したりぶつかりたりしてケガの原因になることがあります。
 使用注意	航空機内に持ち込む時は、離着陸時には電源をOFFにすること 飛行中は無線機能を使用しないこと 病院で使うときは病院の指示に従うこと 本機器が出す電磁波や無線電波などにより、航空機の計器や医療機器に影響を与えるおそれがあります。 (無線LANシステムが装備されている航空機では、離着陸時を除き無線機能を利用できる場合があります。 詳しくは航空会社にお問い合わせください。)
 電池を取る	長期間使用しないときは電源(バッテリーやACアダプター)を外すこと バッテリーの液漏れにより、火災、ケガや周囲を汚損する原因となることがあります。 ACアダプターをご使用の際には、ACアダプターを取り外し、その後電源プラグをコンセントから抜いてください。火災の原因となることがあります。
 プラグを抜く	
 発光禁止	内蔵フラッシュの発光窓を人体やものに密着させて発光させないこと やけどや発火の原因となることがあります。
 禁止	布団でおおったり、つつんだりして使用しないこと 熱がこもりケースが変形し、火災の原因となることがあります。
 放置禁止	窓を閉め切った自動車の中や直射日光が当たる場所など、異常に温度が高くなる場所に放置しないこと 内部の部品に悪い影響を与え、火災の原因となることがあります。
 禁止	付属のCD-ROMを音楽用CDプレーヤーで使用しないこと 機器に損傷を与えたり大きな音が生じて聴力に悪影響を及ぼすことがあります。

## 安全上のご注意

### **危険** (専用リチウムイオン充電電池について)

 禁止	バッテリーを火に入れたり、加熱しないこと 液もれ、発熱、破裂の原因となります。
 分解禁止	バッテリーをショート、分解しないこと 液もれ、発熱、破裂の原因となります。
 危険	専用の充電器を使用すること 液もれ、発熱、破裂の原因となります。
 使用禁止	Li-ionリチャージャブルバッテリーEN-EL8は、ニコンデジタルカメラ専用の充電電池で、COOLPIX S52/S52cに対応しています。EN-EL8に対応していない機器には使用しないこと 液もれ、発熱の原因となります。
 危険	ネックレス、ヘアピンなど金属製のものと一緒に持ち運んだり、保管しないこと ショートして液もれ、発熱、破裂の原因となります。 持ち運ぶときは端子カバーをつけてください。
 危険	バッテリーからもれた液が目に入ったときは、すぐにきれいな水で洗い、医師の治療を受けること そのままにしておくと、目に傷害を与える原因となります。

### **警告** (専用リチウムイオン充電電池について)



 保管注意	バッテリーは幼児の手の届かないところに置くこと 幼児の飲み込みの原因となります。 万一飲み込んだときは、直ちに医師にご相談ください。
 水かけ禁止	水につけたり、ぬらさないこと 液もれ、発熱の原因となります。
 使用禁止	変色や変形、そのほか今までと異なることに気づいたときは、使用しないこと 液もれ、発熱の原因となります。
 警告	充電の際に所定の充電時間を超えても充電が完了しないときは、充電をやめること 液もれ、発熱の原因となります。
 警告	バッテリーをリサイクルするときや、やむなく廃棄するときは、テーブルなどで接点部を絶縁すること 他の金属と接触すると、発熱、破裂、発火の原因となります。ニコンサービス機関またはリサイクル協力店にご持参いただくか、お住まいの自治体の規則に従って廃棄してください。
 警告	バッテリーからもれた液が皮膚や衣服に付いたときは、すぐにきれいな水で洗うこと そのままにしておくと、皮膚がかぶれたりする原因となります。

### **注意** (専用リチウムイオン充電電池について)

 注意	バッテリーに強い衝撃を与えたり、投げたりしないこと 液もれ、発熱、破裂の原因となります。
---	---



 <b>警告</b> (専用バッテリーチャージャー / 専用ACアダプターについて)	
--	--

 分解禁止	分解したり修理・改造をしないこと 感電したり、異常動作をしてケガの原因となります。
---	--

 接触禁止	落下などによって破損し、内部が露出したときは、露出部に手を触れないこと 感電したり、破損部でケガをする原因となります。
 すぐに 修理依頼を	電源プラグをコンセントから抜いて、ご購入店またはニコンサービス機関に修理を依頼してください。

 使用禁止	引火、爆発のおそれのある場所では使用しないこと プロパンガス、ガソリンなど引火性ガスや粉塵の発生する場所で使用すると爆発や火災の原因となります。
---	---

 水かけ禁止	水につけたり、水をかけたり、雨にぬらしたりしないこと 発火したり感電の原因となります。
--	--

 プラグを 抜く	熱くなる、煙が出る、こげ臭いなどの異常時は、速やかに電源プラグをコンセントから抜くこと そのまま使用すると火災、やけどの原因となります。
 すぐに 修理依頼を	電源プラグを抜く際、やけどに充分注意してください。ご購入店またはニコンサービス機関に修理を依頼してください。

 使用禁止	雷が鳴り出したら電源プラグに触れないこと 感電の原因となります。 雷が鳴り止むまで機器から離れてください。
---	---

 警告	電源プラグの金属部やその周辺にほこりが付着しているときは、乾いた布で拭き取ること そのまま使用すると火災の原因になります。
---	--

 感電注意	めれた手で電源プラグを抜き差ししないこと 感電の原因になることがあります。
---	--

 禁止	電源コードを傷つけたり加工したりしないこと また、重いものを載せたり、加熱したり、引っばったり、むりに曲げたりしないこと 電源コードが破損し、火災、感電の原因となります。
---	---

 <b>注意</b> (専用バッテリーチャージャー / 専用ACアダプターについて)	
--	--

 感電注意	めれた手でさわらないこと 感電の原因になることがあります。
---	----------------------------------

 放置注意	製品は、幼児の手の届かない所に置くこと ケガの原因になることがあります。
---	---

 禁止	布団でおおったり、つつんだりして使用しないこと 熱がこもりケースが変形し、火災の原因となることがあります。
---	--





















# 目次

安全上のご注意.....	ii
<b>はじめに .....</b>	<b>1</b>
使用説明書について .....	1
ご確認ください.....	2
各部の名称 .....	4
カメラ本体 .....	4
ストラップの取り付け方 .....	4
液晶モニターの表示内容 .....	6
主なボタン操作とヘルプの使い方 .....	8
▶ (撮影 / 再生切り換え) ボタン .....	8
MODE (モード) ボタン .....	8
ロータリーマルチセレクター .....	9
MENU (メニュー) ボタン .....	11
ヘルプの表示方法 .....	11
<b>撮影の準備 .....</b>	<b>12</b>
バッテリーチャージャーで充電する (COOLPIX S52) .....	12
バッテリーをカメラに入れる .....	14
バッテリーを取り出すときは .....	15
電源を ON/OFF するには .....	15
AC アダプターで充電する (COOLPIX S52c) .....	16
表示言語と日時を設定する .....	18
SD カードを入れる .....	20
SD カードを取り出すときは .....	21
<b>☑ 簡単な撮影と再生—オート撮影モードを使う .....</b>	<b>22</b>
ステップ1 電源を ON にして  (オート撮影) を選ぶ .....	22
ステップ2 カメラを構え、構図を決める .....	24
ステップ3 ピントを合わせてシャッターボタンを押す .....	26
ステップ4 撮影した画像を確認する / 削除する .....	28
フラッシュを使う .....	30
フラッシュモードの設定方法 .....	30
セルフタイマーを使う .....	32
マクロ (接写) モードを使う .....	33
露出を補正する .....	34



<b>📷 高感度モードで撮影する</b> .....	<b>35</b>
高感度モード .....	35
<b>📷 シーンに合わせて撮影する</b> .....	<b>36</b>
シーンモードを使う .....	36
シーンモードの設定方法 .....	36
シーンモードの種類と特徴 .....	37
<b>+📷 フェイスクリアーモードで撮影する</b> .....	<b>42</b>
フェイスクリアーモード .....	42
フェイスクリアーメニュー .....	43
<b>▶ 再生機能を使いこなす</b> .....	<b>44</b>
複数の画像を一覧表示する（サムネイル表示） .....	44
画像を拡大表示する .....	45
画像を編集する .....	46
画像の暗い部分を明るく補正する（D-ライティング） .....	47
画像の一部を切り抜く（トリミング） .....	48
小さいサイズの画像を作成する（スモールピクチャー） .....	49
画像に音声メモを付ける .....	50
特定の日付の画像を選ぶ .....	51
Pictmotion を楽しむ .....	54
<b>🎥 動画を撮影する / 再生する</b> .....	<b>60</b>
動画を撮影する .....	60
動画撮影の設定を変更する（動画メニュー） .....	61
🎥 動画設定 .....	61
📷 AF-MODE .....	62
動画を再生する .....	63
動画ファイルを削除する .....	63

<b>🎧 音声レコード機能を使う .....</b>	<b>64</b>
音声を録音する.....	64
音声を再生する.....	66
音声データを削除する .....	67
音声データをコピーする.....	68
<b>テレビやパソコン、プリンターに接続する.....</b>	<b>69</b>
テレビに接続する .....	69
パソコンに接続する .....	70
カメラとパソコンを接続する前に .....	70
カメラからパソコンに画像を転送する .....	71
プリンターに接続する.....	74
カメラとプリンターを接続する .....	75
1コマだけプリントする.....	76
複数の画像をプリントする.....	77
SDカードにプリントする画像や枚数を設定する（プリント指定）.....	80
<b>MENU 撮影、再生、セットアップメニューを使う .....</b>	<b>82</b>
撮影に関する設定—撮影メニュー .....	82
撮影メニュー / 高感度メニューの表示方法.....	82
🔍 画像モード.....	83
WB ホワイトバランス.....	85
📷 連写.....	87
ISO 感度設定.....	88
🎨 ピクチャーカラー.....	88
AF エリア選択.....	89
同時に設定できる機能の制限.....	90

再生に関する設定—再生メニュー .....	91
再生メニューの表示方法 .....	91
 スライドショー .....	93
 削除 .....	94
 プロテクト設定 .....	94
 画像回転 .....	95
 画像コピー .....	96
カメラに関する基本設定—セットアップメニュー .....	97
セットアップメニューの表示方法 .....	98
 メニュー切り換え .....	98
 オープニング画面 .....	99
 日時設定 .....	100
 モニター設定 .....	103
 デート写し込み .....	104
 手ブレ補正 .....	105
 AF 補助光 .....	105
 操作音 .....	106
 縦位置情報の記録 .....	106
 オートパワーオフ .....	107
 メモリー/カードの初期化 (フォーマット) .....	107
 言語 /LANGUAGE .....	108
 ビデオ出力 .....	108
 設定クリアー .....	108
 バージョン情報 .....	111

---

付録.....	112
別売アクセサリ .....	112
推奨 SD カード一覧.....	112
記録データのファイル名とフォルダ名.....	113
カメラのお手入れ方法.....	114
クリーニングについて .....	114
保管について .....	114
取り扱い上のご注意 .....	115
カメラについて.....	115
バッテリーについて .....	116
警告メッセージ.....	118
故障かな?と思ったら.....	122
主な仕様 .....	127
このカメラの準拠規格 .....	130
索引.....	131
アフターサービスについて.....	134

## 使用説明書について

ニコンデジタルカメラCOOLPIX S52/S52cをお買い上げいただき、まことにありがとうございます。

お使いになる前に、この使用説明書をよくお読みになり、内容を十分に理解してから正しくお使いください。お読みになった後は、お使いになる方がいつでも見られるところに保管し、撮影を楽しむためにお役立てください。

### ●本文中のマークについて



カメラの故障を防ぐために、使用前に注意していただきたいことや守っていただきたいことを記載しています。



カメラを使用するときに、便利な情報を記載しています。



カメラを使用する前に知っていただきたいことを記載しています。



関連情報を記載した参照ページを記載しています。

### ●表記について

- ・SDメモリーカードを「SDカード」と表記しています。
- ・ご購入時のカメラの設定を「初期設定」と表記しています。
- ・液晶モニターに表示されるメニュー項目や、パソコンに表示されるボタン名、メッセージなどは、[ ] で囲って表記しています。

### ●画面例について

本書では、液晶モニター上の表示をわかりやすく説明するために、被写体の表示を省略している場合があります。

### ●本文中のイラストについて

- ・カメラのイラストはCOOLPIX S52を使っています。説明上必要な場合は、COOLPIX S52およびCOOLPIX S52cのイラストを併記しています。
- ・本文中の画面表示を含むイラストは、実際と異なる場合があります。

### 内蔵メモリーとSDカードについて

本機は、内蔵メモリーとSDカードの両方に対応しています。SDカードをカメラにセットしているときは、SDカードが優先して使用されます。内蔵メモリーを使用して、撮影、再生、削除、初期化などの操作をするときは、SDカードをカメラから取り出してください。

## ご確認ください

### ●保証書について

この製品には「保証書」が付いていますのでご確認ください。「保証書」は、お買い上げの際、ご購入店からお客様へ直接お渡しすることになっています。必ず「ご購入年月日」と「ご購入店」が記入された保証書をお受け取りください。「保証書」をお受け取りにならないと、ご購入1年以内の保証修理が受けられないことになります。お受け取りにならなかった場合は、ただちに購入店にご請求ください。

### ●カスタマー登録

下記のホームページからカスタマー登録が行えます。

<https://reg.nikon-image.com/>

付属の「登録のご案内」に記載されている登録コードをご用意ください。

### ●カスタマーサポート

下記のホームページでサポート情報をご案内しています。

<http://www.nikon-image.com/jpn/support/index.htm>

### ●大切な撮影を行う前には試し撮りを

大切な撮影（結婚式や海外旅行など）の前には、必ず試し撮りをしてカメラが正常に機能することを事前に確認してください。本製品の故障に起因する付随的損害（撮影に要した諸費用および利益喪失等に関する損害等）についての補償はご容赦願います。

### ●本製品を安心してご使用いただくために

本製品は、当社製のアクセサリ（バッテリー、バッテリーチャージャー、ACアダプターなど）に適合するように作られていますので、当社製品との組み合わせでお使いください。

- ・ Li-ionリチャージャブルバッテリー EN-EL8には、二重純正品であることを示すホログラムシールが貼られています。
- ・ 模倣品のLi-ionリチャージャブルバッテリーをお使いになると、カメラの十分な性能が出せないことや、バッテリーの異常な発熱や液もれ、破裂、発火などの原因となることがあります。
- ・ 他社製品や模倣品と組み合わせてお使いになると、事故、故障などが起こる可能性があります。その場合、当社の保証の対象外となりますのでご注意ください。



### ●使用説明書について

- この使用説明書の一部または全部を無断で転載することは、固くお断りいたします。
- 仕様、性能は予告なく変更することがありますので、ご承知ください。
- 使用説明書の誤りなどについての補償はご容赦ください。
- 使用説明書の内容が破損などによって判読できなくなったときは、下記のホームページから使用説明書のPDFファイルをダウンロードすることができます。

<http://www.nikon-image.com/jpn/support/manual/>

ニコンサービス機関で新しい使用説明書を購入することもできます（有料）。

### ●著作権についてのご注意

あなたがカメラで撮影または録音したものは、個人として楽しむなどの他は、著作権上、権利者に無断で使うことができません。なお、実演や興業、展示物の中には、個人として楽しむなどの目的であっても、撮影や録音を制限している場合がありますのでご注意ください。また、著作権の目的となっている画像や音楽は、著作権法の規定による範囲内でお使いになる以外は、ご利用いただけませんのでご注意ください。

### ●カメラやメモリーカードを譲渡/廃棄するときのご注意

メモリー（SDカード/カメラ内蔵メモリーを含む）内のデータはカメラやパソコンで初期化または削除しただけでは、完全には削除されません。譲渡/廃棄した後に市販のデータ修復ソフトなどを使ってデータが復元され、重要なデータが流出してしまう可能性があります。メモリー内のデータはお客様の責任において管理してください。

メモリーを譲渡/廃棄する際は、市販のデータ削除専用ソフトなどを使ってデータを完全に削除するか、初期化後にメモリーがいっぱいになるまで、空や地面などを撮影することをおすすめします。なお、「オープニング画面」の「撮影した画像」(99)も、同様に別の画像で置き換えてから譲渡/廃棄してください。メモリーを物理的に破壊して廃棄するときは、周囲の状況やけがなどに充分ご注意ください。

COOLPIX S52cは、カメラに保存したワイヤレス設定をリセットしてください（「無線LAN接続ガイド」24ページ、37ページ）。

### ●ラジオ、テレビなどへの電波障害についてのご注意

この装置は、情報処理装置等電波障害自主規制協議会（VCCI）の基準に基づくクラスB情報技術装置です。この装置は、家庭環境で使用することを目的としていますが、ラジオやテレビの近くでお使いになると、受信障害を引き起こすことがあります。

使用説明書にしたがって正しくお取り扱いください。

# 各部の名称

## カメラ本体

カメラ

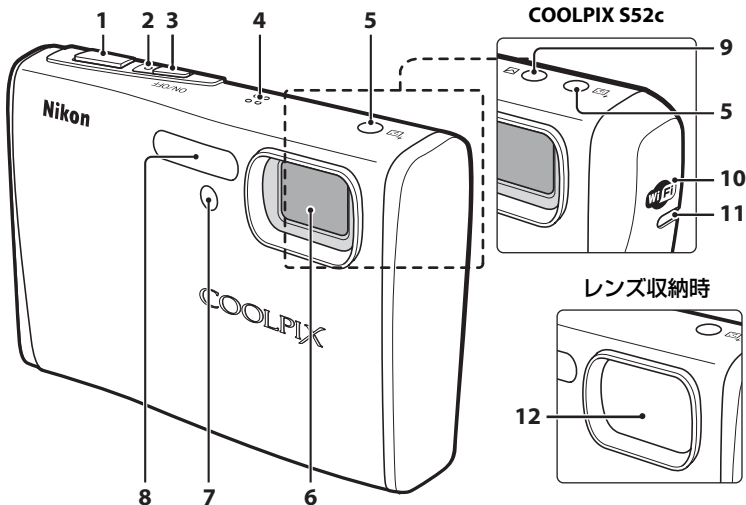

- |  |   |
|--|---|
| <p><b>1</b> シャッターボタン ..... 26</p> <p><b>2</b> 電源ランプ ..... 22、107</p> <p><b>3</b> 電源スイッチ ..... 15</p> <p><b>4</b> マイク ..... 50、60、64</p> <p><b>5</b>  (フェイスクリアー) ボタン ... 42<br/>D-ライティングボタン ..... 47</p> <p><b>6</b> レンズ ..... 114、127</p> <p><b>7</b> セルフタイマーランプ ..... 32、116<br/>AF補助光 ..... 27、105、116</p> | <p><b>8</b> 内蔵フラッシュ ..... 30</p> <p><b>9</b>  (ピクチャーメール) ボタン<br/>(COOLPIX S52cのみ)<br/>..... 無線LAN接続ガイド41ページ</p> <p><b>10</b> アンテナ (COOLPIX S52cのみ)<br/>..... 無線LAN接続ガイド47ページ</p> <p><b>11</b> 無線LAN LED (COOLPIX S52cのみ)<br/>..... 無線LAN接続ガイド47ページ</p> <p><b>12</b> レンズバリアー</p> |
|--|---|

## ストラップの取り付け方

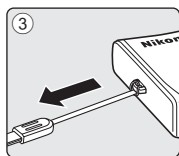
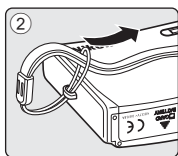
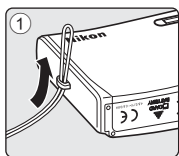



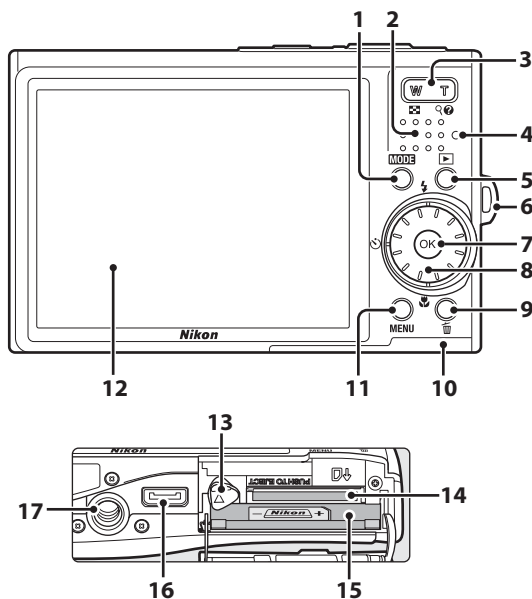

1	MODE (モード) ボタン	8	9	🗑️ (削除) ボタン	28、29、50、63			
2	スピーカー	50、63、66	10	バッテリー /SDカードカバー	14、20			
3	ズームボタン	25	11	MENU(メニュー)ボタン	11、82、91			
	W : 広角ズーム	25		12	液晶モニター	6		
	T : 望遠ズーム	25			13	バッテリーロックレバー	14、15	
	📷 : サムネイル表示	44				14	SDカードスロット	20
	🔍 : 拡大	45					15	バッテリー室
🔊 : ヘルプ	11	16	マルチコネクター端子					69、71、75
4	表示ランプ		64	17				三脚ネジ穴
	フラッシュランプ		31					
5	▶ (撮影/再生切り換え) ボタン		8、28					
6	ストラップ取り付け部		4					
7	OK (決定) ボタン	9						
8	ロータリーマルチセレクター	9						

## 液晶モニターの表示内容

説明のため、すべての表示を点灯させています。

撮影、再生時の画面に表示される情報は、数秒経過すると消灯します ( 103 )。

## 撮影時

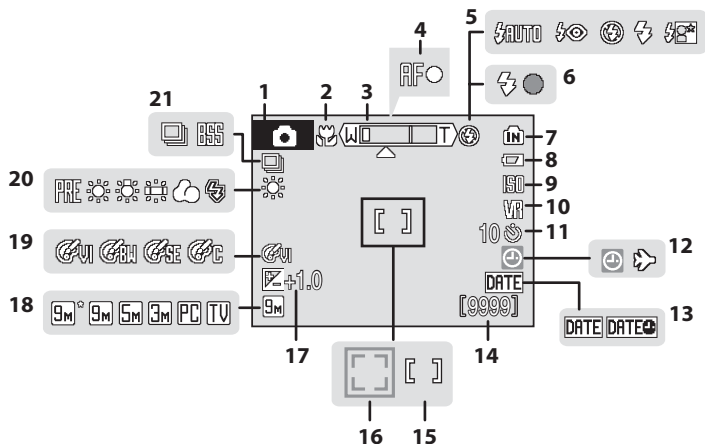

1	撮影モード*	118
2	マクロモード	100
3	ズーム表示	104
4	AF表示	22
5	フラッシュモード	60
6	フラッシュ表示	26、89
7	内蔵メモリー表示	42
8	バッテリーチェック	26、89
9	ISO感度表示	42
10	手ブレ補正表示	26、89
11	セルフタイマー	26、89
12	時計マーク	26、89
13	ワールドタイム	26、89
14	データ写し込み	26、89
15	記録可能コマ数 (静止画)	26、89
16	記録可能時間 (動画)	26、89
17	AFエリア	26、89
18	AFエリア (顔認識時)	26、89
19	露出補正值	26、89
20	画像モード	26、89
21	ピクチャーカラー	26、89
	ホワイトバランス	26、89
	連写モード	26、89

\* 撮影モードによって表示されるアイコンが異なります。各撮影モードを参照してください。

## 再生時

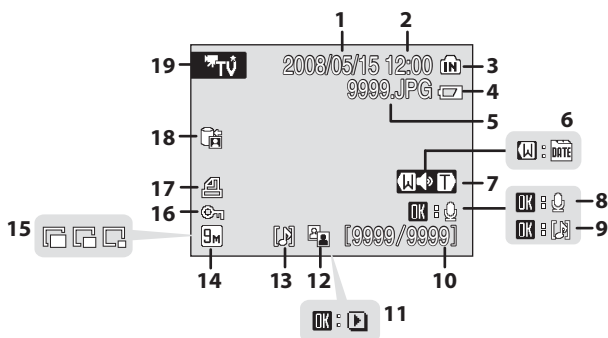

1	撮影日 .....	18	11	動画再生ガイド .....	63
2	撮影時刻 .....	18	12	D-ライティング済み表示 .....	47
3	内蔵メモリー表示 .....	28	13	音声メモ表示 .....	50
4	バッテリーチェック .....	22	14	画像モード* .....	83
5	ファイル名 .....	113	15	スモールピクチャー .....	49
6	撮影日一覧ガイド .....	51	16	プロテクト表示 .....	94
7	音量 .....	50、63	17	プリント指定表示 .....	80
8	音声メモガイド（録音） .....	50	18	ピクチャーバンク転送済み表示 （COOLPIX S52cのみ） ..... 無線LAN接続ガイド45ページ	
9	音声メモガイド（再生） .....	50	19	動画設定* .....	63
10	画像の番号/全画像数 .....	28			
	動画の再生時間 .....	63			

\* 撮影時の設定によって、表示されるアイコンが異なります。

# 主なボタン操作とヘルプの使い方

## ▶ (撮影/再生切り換え) ボタン

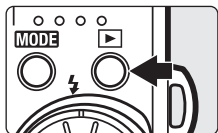

- ▶ ボタンを押して、撮影モードと再生モードを切り換えます。
- 電源がOFFの状態では▶ボタンを押し続けると、再生モードで電源がONになります。

## MODE (モード) ボタン

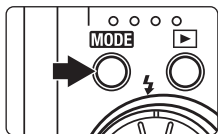

撮影時は、**MODE** ボタンを押して撮影モードメニューを表示します。再生時は、**MODE** ボタンを押して再生モードメニューを表示します。撮影/再生モードメニューの各モードを選ぶには、ロータリーマルチセレクターを使います (▼9)。

- ▶ ボタンを押すと、撮影モードメニューと再生モードメニューを切り換えることができます。

## 撮影モードメニュー

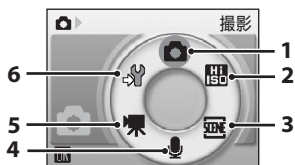

1 オート撮影モード.....	22	4 音声レコードモード.....	64
2 高感度モード.....	35	5 動画モード.....	60
3 シーンモード.....	36	6 セットアップモード.....	97

## 再生モードメニュー

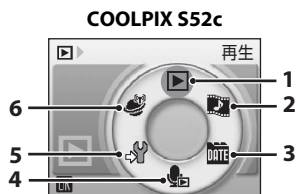
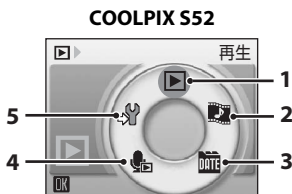

1	再生モード	28
2	Pictmotionモード	54
3	撮影日一覧モード	51
4	音声データ再生モード	66

5	セットアップモード	97
6	ピクチャーバンクモード (COOLPIX S52cのみ) ..... 無線LAN接続ガイド44ページ	

## ロータリーマルチセレクター

モードやメニューを選んで決定するときは、ロータリーマルチセレクターを使います。

### 撮影時に使う

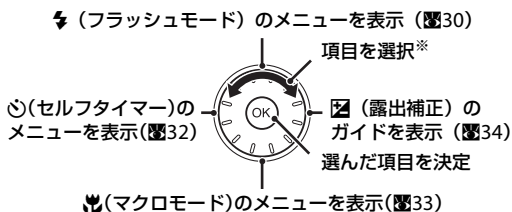

※ 上または下を押しても項目を選べます。

## 再生時に使う

前の画像を選択※

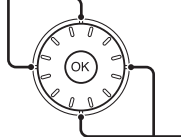

次の画像を選択

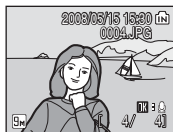

※ 回転部を回しても画像を選べます。

## メニュー画面で使う

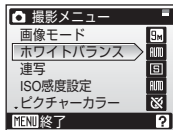
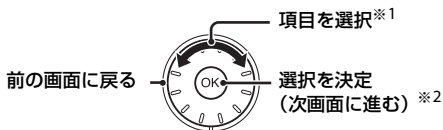

※1 上または下を押しても項目を選べます。

撮影/再生モードメニュー ( 8 ) やアイコンタイプのメニュー ( 98 ) では、右または左を押しても項目を選べます。

※2 文字タイプ ( 98 ) のメニューでは、右を押しても次画面に進みます。

### ロータリーマルチセレクターの使い方の記載について

ロータリーマルチセレクターは複数の操作が可能のため、各操作説明では具体的に記載していません。操作手順で注意が必要な場合は、上、下、左、右の各操作部を▲、▼、◀、▶と表記しています。

## MENU (メニュー) ボタン

MENU ボタンを押すと、選んでいるモードに応じたメニューを表示します。各メニュー項目を設定するには、ロータリーマルチセレクターを使います (🔍9)。メニュー表示を終了するには、もう一度MENU ボタンを押します。

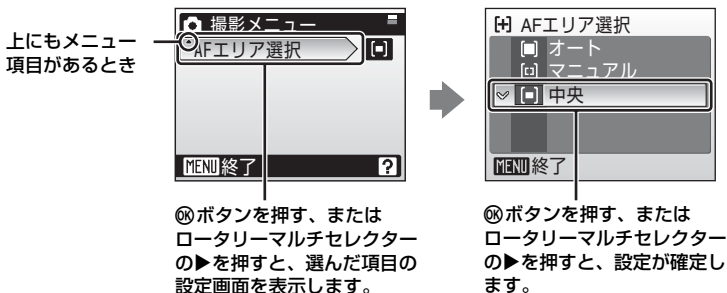
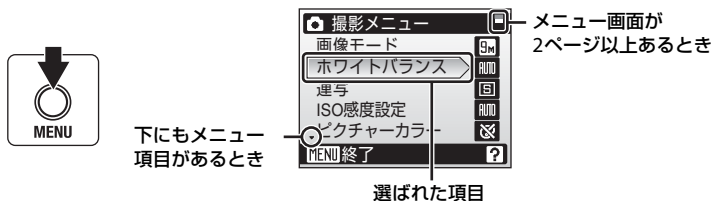

## ヘルプの表示方法

メニュー画面の下に🔍が表示されているときにT (🔍) ボタンを押すと、選んでいる項目の説明 (ヘルプ) を表示できます。

メニュー画面に戻るには、もう一度T (🔍) ボタンを押します。

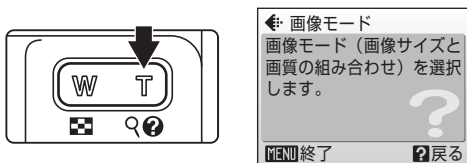

## バッテリーチャージャーで充電する (COOLPIX S52)

ご購入直後やバッテリー残量が少なくなったときは、付属のリチャージャブルバッテリー EN-EL8 (リチウムイオン充電電池) を、付属のバッテリーチャージャー MH-62 (充電器) で充電してください。

- COOLPIX S52cの場合、バッテリーチャージャー MH-62は別売です。バッテリーをカメラに入れてACアダプターで充電します。→ 14、16

### 1 バッテリーチャージャーの電源コードを接続する

- 電源コードのACプラグをACプラグ差込み口に①、電源プラグをコンセントに差し込みます②。CHARGEランプが点灯して、通電中であることをお知らせします③。

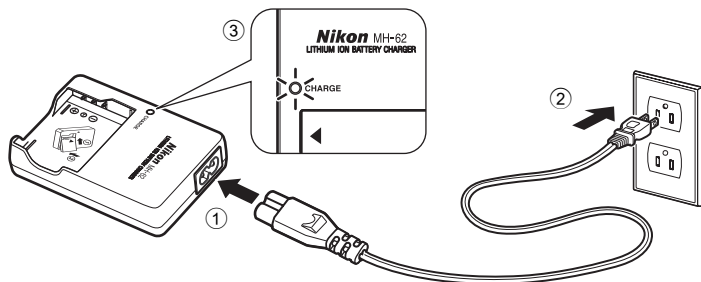

### 2 リチャージャブルバッテリーを充電する

- リチャージャブルバッテリーを奥に押し込みながら①、バッテリーチャージャーにセットします②。

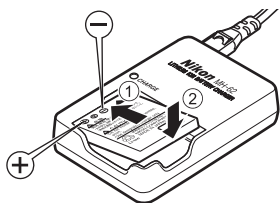

- CHARGE ランプが点滅し③、充電が始まります。CHARGEランプが点灯したら④、充電完了です。
- 残量がないバッテリーの場合、充電時間は約2時間です。

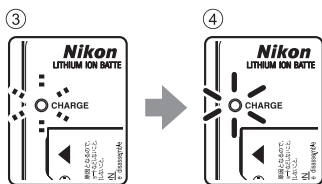



## バッテリーチャージャーで充電する (COOLPIX S52)

CHARGE ランプの状態と意味は次のとおりです。

CHARGEランプ	意味
点滅	バッテリーは充電中です。
点灯	バッテリーの充電が完了しました。
速い点滅	<ul style="list-style-type: none"><li>使用可能な温度ではありません。室温 (5 °C ~ 35 °C) で充電してください。</li><li>バッテリーの異常です。ただちに電源プラグを抜いて充電を中止してください。バッテリーおよびバッテリーチャージャーはご購入店やニコンサービス機関にお持ちください。</li></ul>

### 3 充電が完了したら、バッテリーをバッテリーチャージャーから取り外し、電源プラグをコンセントから抜く

#### ✔ バッテリーチャージャーについてのご注意



- 付属のバッテリーチャージャーは、ニコンLi-ionリチャージャブルバッテリー EN-EL8 以外には使用できません。
- バッテリーチャージャーをお使いになるときは、「安全上のご注意」の「警告」(⚡)、 「注意」(⚠)の注意事項を必ずお守りください。
- バッテリーチャージャーの電源コードは MH-62 以外の機器に接続しないでください。この電源コードは日本国内専用 (AC 100V対応) です。日本国外でお使いになるには、別売の電源コードが必要です。別売の電源コードについては、ニコンサービス機関にお問い合わせください。  
また、オンラインショップ (ニコンダイレクト) <http://shop.nikon-image.com/> でもお求めいただけます。

#### ✏ AC電源について

- 別売のACアダプター EH-63 (⚡112) を使用すると、家庭用コンセント (AC 100V) からCOOLPIX S52へ電源を供給できます。EH-63以外のACアダプターは絶対に使用しないでください。カメラの故障、発熱の原因となります。
- COOLPIX S52の場合、ACアダプターをカメラに接続してもバッテリーの充電はできません。
- ACアダプターと、カメラに付属のオーディオビデオケーブルまたはUSBケーブルは同時に使えません。

# バッテリーをカメラに入れる

付属のLi-ionリチャージャブルバッテリー（リチウムイオン充電電池）EN-EL8をカメラに入れます。

- ご購入直後やバッテリー残量が少なくなったときは、バッテリーを充電してからお使いください（COOLPIX S52→12、COOLPIX S52c→16）。

## 1 バッテリー / SDカードカバーを開ける

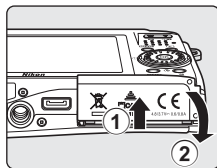

## 2 バッテリーを入れる

- バッテリー室内の表示を見ながら、+と-を正しい向きで入れてください。
- オレンジ色のバッテリーロックレバーをバッテリー側面で押し上げながら①、バッテリーを差し込んでください②。奥まで差し込むと、バッテリーロックレバーが下がり、バッテリーが固定されます。

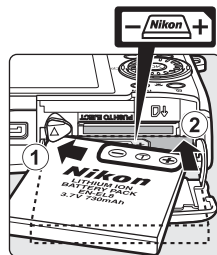

### 逆挿入注意

バッテリーの向きを間違えると、カメラが破損するおそれがあります。正しい向きになっているか、必ずご確認ください。

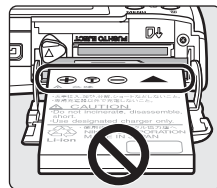

## 3 バッテリー / SDカードカバーを閉じる

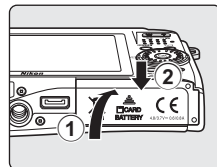

## バッテリーを取り出すときは

電源をOFFにし、電源ランプの消灯を確認してから、バッテリー/SDカードカバーを開けてください。オレンジ色のバッテリーロックレバーを矢印の方向に押し上げると①、バッテリーが押し出されるので、まっすぐ引き抜いてください②。

- カメラを使った直後は、バッテリーが熱くなっていることがあります。取り出すときは充分ご注意ください。

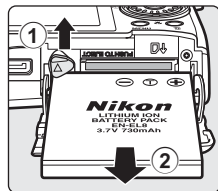

## 電源をON/OFFするには

電源スイッチを押すと、電源がONになり電源ランプ（緑色）と液晶モニターが点灯します。電源ランプ（緑色）が点灯しているときに、電源スイッチを押すと、電源はOFFになります。

- 電源がOFFの状態ですべてのボタンを押し続けると、再生モードで電源をONにできます（※28）。

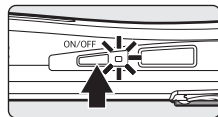

### ✓ バッテリーについてのご注意

- リチャージャブルバッテリーをお使いになるときは、必ず「安全上のご注意」の「危険」（※iv）、「警告」（※iv）、「注意」（※iv）の注意事項をお守りください。
- 「取り扱い上のご注意 バッテリーについて」（※116）を良くお読みの上、内容を十分に理解してから正しくお使いください。

### 🔊 撮影時の節電機能について

カメラを操作しない状態が約5秒続くと、バッテリーの消耗を抑えるため、液晶モニターの表示が暗くなります。カメラを操作すると、元の明るさに戻ります。また、カメラを操作しない状態が約1分（初期設定）続くと、液晶モニターが自動的に消灯して待機状態になります。そのまま約3分経過すると、電源が自動的にOFFになります（※107）。待機状態で液晶モニターが消灯しているときは、電源ボタンまたはシャッターボタンを押すと、液晶モニターが点灯します。

## ACアダプターで充電する (COOLPIX S52c)

COOLPIX S52cの場合、ご購入直後やバッテリー残量が少なくなったときは、付属のリチャージャブルバッテリー EN-EL8 (リチウムイオン充電電池) をカメラに入れて、付属のACアダプター EH-63で充電してください。

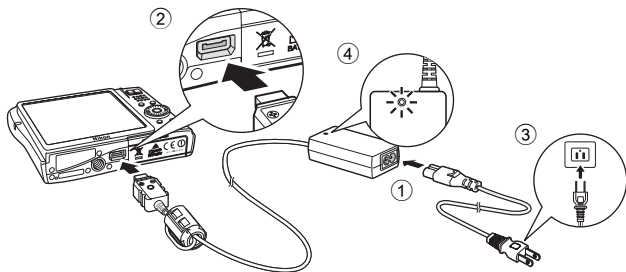

### 1 電源コードとACアダプターを接続する①

### 2 カメラの電源ランプが消灯していることを確認する

- ・点灯しているときは、電源スイッチを押して、電源をOFFにしてください。電源がON (緑色) になっていると、バッテリーは充電されません。

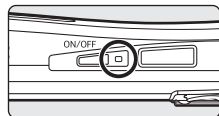

### 3 ACアダプターをカメラのマルチコネクター端子に接続する②

- ・奥までしっかりと差し込んでください。

### 4 電源プラグをコンセントに差し込む③

- ・ACアダプターの電源ランプが点灯します④。

#### 日時設定後の充電について

カメラの内蔵時計に日時を設定していないときは、すぐに充電が始まります。日時を設定したカメラにACアダプターを接続すると、[ピクチャーバンクサービスを開始します] 画面が表示され、my Picturetownのサーバーへの画像送信 (アップロード) が始まります。ピクチャーバンクを行わずに充電するには、 ボタンを押してキャンセルしてください。ピクチャーバンクが始まらないように設定することもできます。ピクチャーバンクについては「無線LAN接続ガイド」をご覧ください。

## 5 充電が始まる

- カメラの電源ランプがオレンジ色で点滅し、充電が始まります。
- 電源ランプが点灯したら、充電完了です。
- 残量がないバッテリーの場合、充電時間は約2時間です。

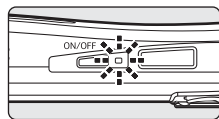

ACアダプターをCOOLPIX S52cに接続しているときの、カメラの電源ランプの状態と意味は次のとおりです。

カメラの電源ランプ	意味
点滅 (オレンジ色)	バッテリーは充電中です。
点灯 (オレンジ色)	バッテリーの充電が完了しました。
点灯 (緑色)	カメラの電源はONです。
速い点滅	<ul style="list-style-type: none"> <li>使用可能な温度ではありません。室温 (5℃～35℃) で充電してください。</li> <li>ACアダプターが正しく取り付けられていないか、バッテリーの異常です。ACアダプターを正しく取り付けるか、バッテリーを交換してください。</li> </ul>

## 6 充電が完了したら、カメラとコンセントの接続を外す

- カメラの電源ランプが緑色に点灯しているときは、電源スイッチを押して、電源をOFFにしてください。
- カメラからACアダプターを抜いてください。
- コンセントから電源コードを抜いてください。

### ✓ カメラに付属の電源コードについてのご注意

カメラに付属の電源コードはEH-63以外の機器に接続しないでください。この電源コードは日本国内専用 (AC 100V対応) です。日本国外でお使いになるには、別売の専用コードが必要です。別売の電源コードについては、ニコンサービス機関にお問い合わせください。また、オンラインショップ (ニコンダイレクト) <http://shop.nikon-image.com/> でもお求めいただけます。

### 🔌 ACアダプター EH-63について

- カメラの電源がONのときは、家庭用電源 (AC 100V) からカメラに電力を供給します。
- COOLPIX S52cの場合、カメラの電源がOFFのときは、カメラに入っているバッテリーを充電します。
- COOLPIX S52の場合、ACアダプター EH-63は別売です。また、ACアダプターをカメラに接続してもバッテリーの充電はできません。

EH-63以外のACアダプターは絶対に使わないでください。カメラの故障、発熱の原因となります。また、ACアダプターと、カメラに付属のオーディオビデオケーブルまたはUSBケーブルは同時に使えません。

### 🔌 専用チャージャーで充電する

COOLPIX S52cの場合、Li-ionリチャージャブルバッテリー EN-EL8用のバッテリーチャージャー MH-62 (🔌112) は別売です。

# 表示言語と日時を設定する

ご購入後はじめて電源をONにすると、表示言語やカメラの内蔵時計の日時を設定する画面が自動的に表示されます。

## 1 電源スイッチを押して、電源をONにする

- 電源ランプと液晶モニターが点灯します。

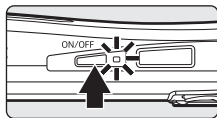

## 2 ロータリーマルチセレクターで表示言語を選び、OKボタンを押す

- ロータリーマルチセレクターの使い方 → 9

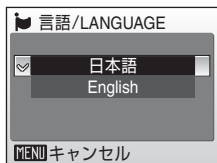

## 3 [はい] を選び、OKボタンを押す

- 日時設定を中止するときは [いいえ] を選びます。

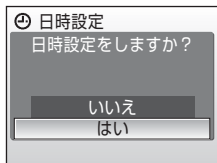

## 4 OKボタンを押す



### 夏時間を設定する

夏時間（サマータイム）が現在実施されているときは、[ワールドタイム] 画面で [夏時間] のチェックボックスをオン（✓）にしてから、現在の日時を設定します。

- OKボタンを押す前に、▼を押して [夏時間] を選ぶ
- OKボタンを押して、チェックボックスをオン [✓] にする  
もう一度OKボタンを押すとチェックボックスをオフにできます。
- ▲を押してからOKボタンを押し、手順5に進む

- 5** 自宅のあるタイムゾーン（都市名）（**102**）を選び、**OK** ボタンを押す



- 6** 日時を合わせる

- ロータリーマルチセレクターを回すか、**▲▼**を押してカーソルのある項目を合わせます。
- **▶** を押すと、カーソルは [年] → [月] → [日] → [時] → [分] → [年月日]（日付の表示順）に移動します。
- **◀** を押すと、カーソルは前の項目に移動します。



- 7** [年月日] の表示順を選び、**OK** ボタンまたは**▶**を押して決定する

- 設定が有効になり、撮影画面になります。



### 設定した日時を変更する

- すでに設定した日時を変更するときは、セットアップメニュー（**97**）の [日時設定]（**100**）で [日時] を選び、上記の手順6から設定してください。
- 地域（タイムゾーン）や夏時間の設定を変更するときは、セットアップメニュー（**97**）の [日時設定]（**100**）から [ワールドタイム] を選んで設定してください。

# SDカードを入れる

撮影または録音したデータは、カメラの内蔵メモリー（約38 MB）、または市販のSDカード（112）のどちらかに記録されます。

カメラにSDカードを入れると、SDカードに記録し、SDカードのデータを再生、削除、または転送します。内蔵メモリーを使うときは、SDカードを取り出してください。

## 1 電源ランプの消灯を確認してから、バッテリー / SDカードカバーを開ける

- 電源ランプが点灯しているときは、電源スイッチを押して電源をOFFにしてください。
- SDカードを抜き差しするときは、必ず電源をOFFにしてください。

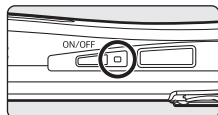

## 2 SDカードを入れる

- 右図のように正しい向きで、カチッと音がするまで差し込んでください。
- 挿入後、バッテリー / SDカードカバーを閉めてください。

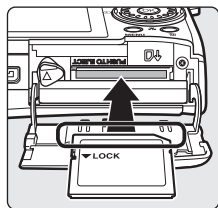

### 逆挿入注意

SDカードの向きを間違えると、カメラやSDカードが破損するおそれがあります。正しい向きになっているか、必ずご確認ください。

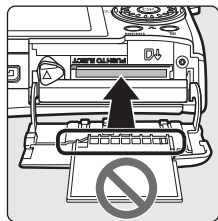



## SDカードを取り出すときは

電源をOFFにし、電源ランプの消灯を確認してから、バッテリー/SDカードカバーを開けてください。カードを指で軽く奥に押し込んで離すと①、カードが押し出されるので②、まっすぐ引き抜いてください。

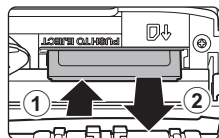

### SDカードの初期化

電源をONにしたときに右の画面が表示された場合は、SDカードを初期化する必要があります。ただし、SDカードを初期化（**107**）すると、カード内のデータはすべて消えてしまいます。カード内に必要なデータが残っているときは、初期化する前に、パソコンなどに保存してください。

ロータリーマルチセレクターで [はい] を選び、**OK** ボタンを押してください。確認画面が表示されたら、[初期化する] を選び、**OK** ボタンを押すと初期化が始まります。

- 初期化中は、電源をOFFにしたり、バッテリー/SDカードカバーを開けたりしないでください。
- 他の機器で使ったSDカードをこのカメラで初めて使うときは、必ず初期化（**107**）してからお使いください。

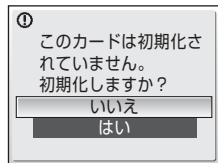

### SDカードの書き込み禁止スイッチについてのご注意

SDカードには、書き込み禁止スイッチが付いています。このスイッチを「Lock」の位置にすると、データの書き込みや削除が禁止され、カード内の画像を保護できます。撮影時や画像を削除するとき、カードを初期化するときは「Lock」を解除してください。

- COOLPIX S52cの無線LAN機能を使って、SDカードの画像をmy Picturetownのサーバーに送信するときは、「Lock」を解除してください。

#### 書き込み禁止スイッチ

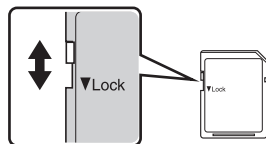

### SDカードの取り扱い上のご注意

- SDカード以外のメモリーカードは使えません。
- 初期化中、画像の記録や削除中、パソコンとの通信時などには、以下の操作をしないでください。記録しているデータの破損やカードの故障の原因となります。
  - カードを着脱しないでください
  - バッテリーを取り出さないでください
  - カメラの電源をOFFにしないでください
  - ACアダプターを外さないでください
- 分解や改造をしないでください。
- 強い衝撃を与えたり、曲げたり、落としたり、水に濡らしたりしないでください。
- 端子部を手や金属で触らないでください。
- ラベルやシールを貼らないでください。
- 高温になる車の中や直射日光の当たるところなどには置かないでください。
- 湿度の高いところやほこりが多いところ、腐食性のガスなどが発生するところには置かないでください。

## ステップ1 電源をONにして📷（オート撮影）を選ぶ

📷（オート撮影）モードでは、細かい設定を気にせず気軽に撮影できます。はじめてデジタルカメラを使う方でも簡単に撮影できます。

### 1 電源スイッチを押して電源をONにする

- ・電源ランプと液晶モニターが点灯します。
- ・画面に📷が表示されているときは、手順4に進んでください。

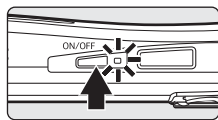

### 2 MODE ボタンを押す

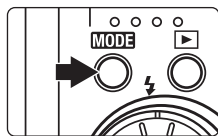

### 3 ロータリーマルチセレクターで📷を選び、OK ボタンを押す

- ・📷（オート撮影）モードになります。



### 4 液晶モニターでバッテリー残量と記録可能コマ数を確認する

バッテリー残量

モニター表示	内容
表示なし	バッテリー残量は充分にあります。
🔋	バッテリー残量が少なくなりました。 バッテリー充電や交換の準備をしてください。
❗ 電池残量がありません	撮影できません。バッテリーを充電または交換してください。

バッテリーチェック

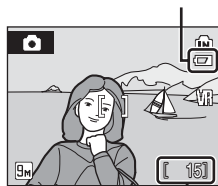

記録可能コマ数

記録可能コマ数

撮影できる残りのコマ数が表示されます。

記録可能コマ数は内蔵メモリーまたはセットしているSDカードのメモリー残量と画像モードによって異なります (P.84)。

## (オート撮影) モードでの液晶モニター表示

**撮影モード**  
オート撮影のときには  が表示されます。

**内蔵メモリー表示**  
画像を内蔵メモリー(約38MB)に記録します。SDカードをカメラに入れると、 は表示されず、画像をSDカードに記録します。

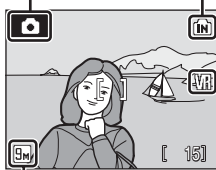



**画像モード**  
画質(圧縮率)と画像サイズの組み合わせを表示します。初期設定は  標準 (3,456×2,592) です。

**手ブレ補正表示**  
手ブレを補正します。

撮影、再生時の画面に表示される情報は、数秒経過すると消灯します(※103)。節電による待機状態で液晶モニターが消灯しているときは、電源ボタンまたはシャッターボタンを押すと液晶モニターが点灯します(※107)。

### (オート撮影) モードで使用可能な機能について

 (オート撮影) モードではフラッシュモード(※30)の変更、セルフタイマー(※32)、マクロモード(※33)、および露出補正(※34)の設定ができます。また、 (オート撮影) モードのときにMENUボタンを押すと、撮影メニュー(※82)の各項目を、撮影状況に合わせて設定できます。

### 手ブレ補正について

[手ブレ補正](※105)をON(初期設定)にすると望遠側での撮影や、スローシャッターでの撮影時におこりがちな手ブレを効果的に補正できます。

手ブレ補正機能は、すべての撮影モードで使えます。

三脚などに固定して撮影するときは、[手ブレ補正]を[OFF]にしてください。

## ステップ2 カメラを構え、構図を決める

### 1 カメラをしっかりと構える

- カメラを両手でしっかりと持ってください。レンズやフラッシュ、AF補助光、マイク、スピーカーなどに指や髪、ストラップなどがかからないようにご注意ください。

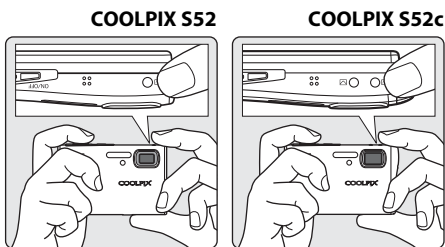

### 2 構図を決める

- 写したいもの（被写体）を画面の中央付近に合わせます。



## ズームを使う

ズームボタンを押すと、光学ズームが作動します。被写体を大きく写したいときは**T**ボタンを押してください。広い範囲を写したいときは**W**ボタンを押してください。

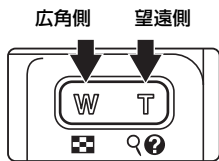

光学ズームを最も望遠側にして、さらに**T**ボタンを押し続けると、電子ズームが作動し、光学ズームの最大倍率（約3倍）の約4倍（総合倍率約12倍）まで拡大できます。

電子ズーム使用時は、AFエリアは表示されず、画面中央でピントが合いません。ズームの量は液晶モニターの画面上部で確認できます。

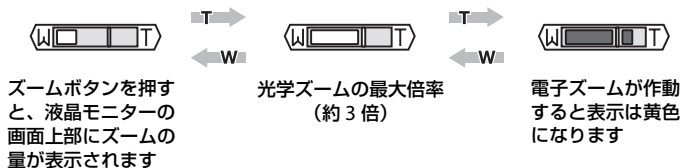

### ☑ 電子ズームと画質について

電子ズームは光学ズームとは異なり、画像をデジタル処理で拡大するため、画質の劣化が生じます。

## ステップ3 ピントを合わせてシャッターボタンを押す

### 1 シャッターボタンを半押しする

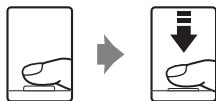

- 画面中央の AF エリアに重なっている被写体にピントが合います。ピントが合うと、AF 表示と AF エリアが緑色に点灯します。



- 電子ズーム使用時は、AF エリアは表示されません。画面中央でピントが合うと AF 表示が緑色に点灯します。
- 半押しして、AF エリアまたは AF 表示が赤色に点滅したときは、ピントが合っていない。構図を変えて、もう一度シャッターボタンを半押ししてください。

### 2 シャッターボタンを半押ししたまま、さらに深く押し込む（全押しする）

- シャッターがきれ、画像が記録されます。



#### シャッターボタンの半押し

シャッターボタンを軽く抵抗を感じるところまで押して、そのまま指を止めることを、「シャッターボタンを半押しする」といいます。半押しするとピントと露出が合い、そのまま深く押し込むと、シャッターがきれます。

シャッターボタンを押すときに力を入れすぎると、カメラが動いて画像がぶれる（手ブレする）ことがあるので、ゆっくりと押し込んでください。



半押しすると、  
ピントと露出が固定

そのまま深く  
押し込んで撮影

### ステップ3 ピントを合わせてシャッターボタンを押す

#### ✓ 画像の記録についてのご注意

液晶モニターに $\text{AF}$ が表示されているときや、 $\text{AF}$ または $\text{AF}$ が点滅しているときは、画像の記録中です。バッテリー /SDカードカバーを開けないでください。画像の記録中にSDカードやバッテリーを取り出すと、画像が記録されなかったり、撮影した画像やカメラ、SDカードが壊れることがあります。

#### ✍ オートフォーカスが苦手な被写体

次のような被写体では、オートフォーカスによるピント合わせができないことがあります。また、AFエリアやAF表示が緑色に点灯しても、まれにピントが合っていないことがあります。

- ・ 被写体が非常に暗い
- ・ 画面内の輝度差が非常に大きい（太陽が背景に入った日陰の人物など）
- ・ 被写体にコントラストがない（白壁や背景と同色の服を着ている人物など）
- ・ 遠いものと近いものが混在する被写体（オリの中の動物など）
- ・ 動きの速い被写体

このような被写体を撮影するときは、シャッターボタンを何回か半押ししてみるか、同距離にある別の被写体にピントを合わせてフォーカスロック撮影をお試しください。

#### 🔒 フォーカスロック撮影

AF（オートフォーカス）エリアが画面中央でも、ピントを固定（フォーカスロック）する方法を使うと、構図を工夫して撮影できます。

- ・ フォーカスロックをしている間は被写体との距離を変えないでください。



ピントを合わせた  
い被写体に  
カメラを向ける



半押し  
する



AF表示が緑色に  
点灯したら



半押ししたまま  
構図を変える



そのまま  
深く  
押し込む

#### 🔦 AF補助光とフラッシュについて

暗い場所などでは、シャッターボタンを半押しするとAF補助光が点灯することや、シャッターボタンを全押ししたときにフラッシュ（ $\text{AF}$ 30）が発光することがあります。

AF補助光が届く距離は、広角側で約3.5 m、望遠側で約3 mです。AF補助光を点灯しない設定にできますが、ピントが合いにくくなることがあります（ $\text{AF}$ 105）。

## ステップ4 撮影した画像を確認する/削除する

### 画像を確認する（再生モード）

#### ▶ボタンを押す

- 最後に撮影した画像が1コマ表示されます。
- ロータリーマルチセレクターを回すか、▲▼◀▶を押すと前後の画像を表示できます（**39**）。
- 前の画像や次の画像に切り換えた直後は、表示が粗いことがあります。
- 撮影に戻るには、もう一度▶ボタンを押します。
- 内蔵メモリーの画像を再生しているときは、**IN**が表示されます。SDカードをカメラに入れたときは、**IN**は表示されず、SDカードの画像が再生されます。

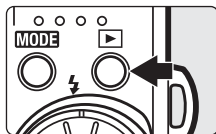

内蔵メモリー表示

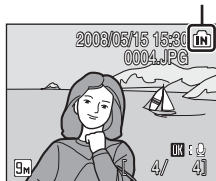

### 画像を削除する

#### 1 削除したい画像を表示させて**DISC**ボタンを押す

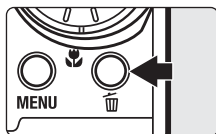

#### 2 ロータリーマルチセレクターで[はい]を選び、**OK**ボタンを押す

- 削除をやめるときは、[いいえ]を選んで**OK**ボタンを押します。

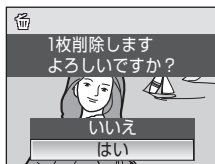



## ステップ4 撮影した画像を確認する / 削除する

### 再生モードで使える機能

再生モードの1コマ表示中は、次の機能が使えます。

機能	操作	内容	☒
画像を拡大する	T (Q)	最大約10倍までの倍率に拡大します。☒ ボタンを押すと、1コマ表示に戻ります。	45
サムネイル表示に切り換える	W (☒)	9コマ、16コマ、または25コマのサムネイル画像を表示します。	44
暗い部分を明るく補正する(D-ライティング)	+☺	撮影した画像の暗い部分を明るく補正します。	47
音声メモを録音/再生する	☒	最大20秒の音声を録音/再生します。	50
撮影モードに切り換える	▶	▶ ボタンを押すと、直前の撮影モードになります。	28

### ▶ ボタンによる電源ON

電源がOFFの状態です▶ ボタンを押し続けると、再生モードで電源がONになります。ただし、電源をOFFにする前のモードが、音声レコードモード (☒64) または音声データ再生モード (☒66) だったときは、音声データ再生モードで電源がONになります。

### 画像の再生について

- ・内蔵メモリーに記録した画像を再生するときは、SD カードをカメラから取り出してください。
- ・カメラを縦に構えて撮影した画像（縦位置の画像）は、自動的に回転して表示されます (☒106)。回転方向は変更できません (☒95)。
- ・節電による待機状態で液晶モニターが消灯しているときは、電源ボタンまたはシャッターボタンを押すと、液晶モニターが点灯します (☒107)。

### 撮影時に画像を削除する

撮影時に☒ ボタンを押すと、直前に撮影した画像を削除できます。

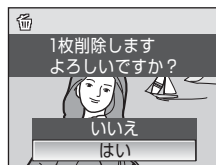

# フラッシュを使う

フラッシュの発光モードを撮影状況に合わせて設定できます。フラッシュの光が十分に届く距離は、広角側で約0.3～5.5 m、望遠側で約0.3～3.5 mです (ISO感度設定がオート時)。

## 🔌AUTO 自動発光

暗い場所などで、自動的にフラッシュが発光します。

## 👁️ 赤目軽減自動発光

人物撮影に適しており、人物の目が赤く写る「赤目現象」を軽減できます (📖31)。

## 🚫 発光禁止

フラッシュは発光しません。

## ⚡ 強制発光

被写体の明るさに関係なく、フラッシュを発光します。逆光で撮影するときなどに使います。

## 📷 スローシンクロ

自動発光モードにスロー (低速) シャッターを組み合わせる撮影します。夕景や夜景を背景にした人物撮影に適しています。フラッシュでメインの被写体を明るく照らすと同時に、遅いシャッタースピードで背景をきれいに写します。

## フラッシュモードの設定方法

### 1 ⚡ (フラッシュモード) を押す

- 液晶モニターにフラッシュモードの設定メニューが表示されます。

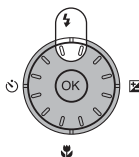

### 2 ローターマルチセレクターでモードを選び、OK ボタンを押す

- 設定したフラッシュモードが表示されます。
- 🔌AUTO (自動発光) にするとモニター設定 (📖103) にかかわらず、📷は数秒間で消えます。
- OK ボタンを押さないまま数秒経過すると、選択はキャンセルされます。

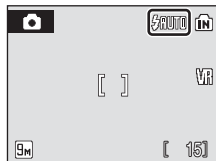

### ✔ ㊦ (発光禁止) にして撮影するときや、暗い場所で撮影するときの注意

- ・手ブレしやすくなるため、三脚などの使用をおすすめします。三脚などに固定して撮影するときは、[手ブレ補正] (㊦105) を [OFF] にしてください。
- ・液晶モニターに㊦と表示されることがあります。㊦と表示されたときは、ISO感度が上がっているため、通常よりもざらついた画像になることがあります。
- ・㊦が表示されたときや、ISO感度を高めに設定したときは、画像記録時にノイズ低減処理を行うことがあります。この場合、通常より画像の記録に時間がかかります。

### ✔ フラッシュ使用時のご注意

フラッシュを使用して撮影すると、フラッシュの光が空気中のほこりなどに反射して、画像の中に白い点のように写り込んでしまうことがあります。このようなときは、フラッシュモードを㊦ (発光禁止) にして撮影することをおすすめします。

### ✎ フラッシュ表示/フラッシュランプについて

シャッターボタン半押し時に、フラッシュ表示およびフラッシュランプでフラッシュの状態を確認できます。

- ・点灯：撮影時にフラッシュが発光します。
- ・点滅：フラッシュの充電中のため、撮影できません。
- ・消灯：撮影時にフラッシュは発光しません。

また、フラッシュ撮影後に、バッテリー残量が少なくなると、フラッシュの充電が終わるまで、液晶モニターが消灯し、フラッシュランプが点滅します。

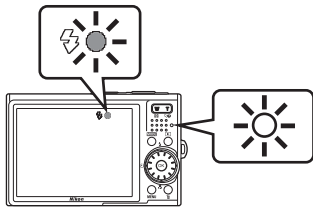

### ✎ フラッシュモードの設定について

初期設定は、**SHOOT** (自動発光) です (シーンモードの一部とフェイスクリアーモードを除く)。シーンモードとフェイスクリアーモードでのフラッシュモード設定は、ほかの撮影モードに切り換えたり、電源をOFFにしたりすると、各モードの初期設定に戻ります。

### ✎ 赤目軽減自動発光について

このカメラは、「アドバンスド赤目軽減方式」を採用しています。フラッシュが本発光する前に、少量発光を数回行い赤目現象の発生を軽減します。さらに、カメラが撮影した画像を記録する前に赤目現象を検出したときは、赤目部分に補正を加えてから記録します。

撮影する際には、次の点にご注意ください。

- ・シャッターボタンを押してからシャッターがきるまでに、通常よりも時間がかかります。そのため、シャッターチャンスを優先する撮影にはおすすめできません。
- ・次の撮影ができるまでの時間は、通常よりも少し長くなります。
- ・撮影状況によっては、望ましい結果を得られないことがあります。
- ・ごくまれに赤目以外の部分を補正することがあります。この場合は、他のフラッシュモードにして撮影し直してください。

# セルフタイマーを使う

記念撮影など自分も一緒に写りたいときや、シャッターを押す操作による手ブレを軽減したいときは、セルフタイマーが便利です。タイマー時間は10秒と2秒の2種類から選べます。セルフタイマー撮影時は、三脚の使用をおすすめします。三脚を使うときは「手ブレ補正」(105)をOFFにしてください。

## 1 (セルフタイマー) を押す

- 液晶モニターにセルフタイマーの設定メニューが表示されます。

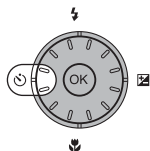

## 2 ロータリーマルチセレクターで [10s] または [2s] を選び、OKボタンを押す

- [10s] (10秒)：記念撮影などに適しています。
- [2s] (2秒)：手ブレの軽減に適しています。
- 設定したセルフタイマーモードが表示されます。
- OKボタンを押さないまま数秒経過すると、選択はキャンセルされます。

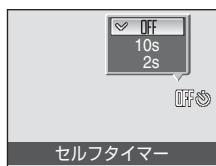

## 3 構図を決め、シャッターボタンを半押しする

- ピントと露出が合います。

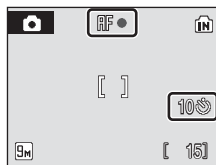

## 4 シャッターボタンを全押しする

- セルフタイマーが作動し、シャッターがきれるまでの秒数が液晶モニターに表示されます。作動中はセルフタイマーランプが点滅し、シャッターがきれる約1秒前になると、点灯が変わります。
- シャッターがきれると、セルフタイマーは [OFF] になります。
- セルフタイマーを途中で止めるときは、もう一度シャッターボタンを押します。

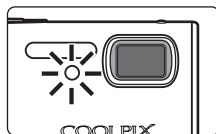
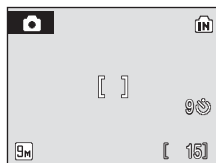

## マクロ（接写）モードを使う



最短約4 cmまで被写体に近づいて撮影できます。ただし、フラッシュ撮影時は、撮影距離が30 cm未満の場合、フラッシュの光が充分に行き渡らないことがありますのでご注意ください。

### 1 (マクロモード) を押す

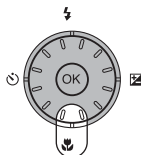
- ・液晶モニターにマクロモードの設定メニューが表示されます。



### 2 ロータリーマルチセレクターで [ON] を選び、 ボタンを押す

- ・ マークが表示されます。
- ・ ボタンを押さないまま数秒経過すると、選択はキャンセルされます。



### 3 ズームボタンを操作して構図を決める

- ・ マークが緑色で表示されているとき（ズーム位置が△マーク付近のとき）は、レンズ前約4 cmまでの被写体にピントを合わせられます。

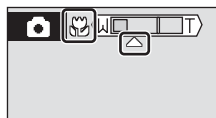

#### マクロモードについて

マクロモードでは、カメラが自動的にAF（オートフォーカス）によるピント合わせを繰り返しますが、シャッターボタンを半押しするとピントを固定して、露出が決まります。

#### マクロモードの設定について

シーンモードと動画モードでのマクロモード設定は、ほかの撮影モードに切り換えたり、電源をOFFにしたりとすると、各モードの初期設定に戻ります。

# 露出を補正する

画像全体を明るくしたいときや暗くしたいときなどに使います。

## 1 [ ] (露出補正) を押す

- 液晶モニターに露出補正のガイドが表示されます。

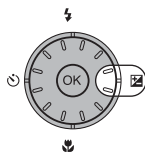

## 2 ロータリーマルチセレクターで補正値を選び、OK ボタンを押す

- 被写体が暗すぎるとき：補正値を＋側に設定してください。
- 被写体が明るすぎるとき：補正値を－側に設定してください。
- －2.0 EVから＋2.0 EVの範囲で補正できます。
- OK ボタンを押さないまま数秒経過すると、設定はキャンセルされます。



## 3 設定が有効になる

- [ ] マークと補正値が表示されます。

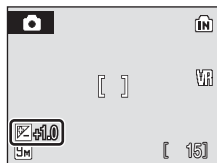

### 露出補正の設定について

シーンモードとフェイスクリアーモードでの露出補正の設定は、ほかの撮影モードに切り換えたり、電源をOFFにしたりすると解除され [0.0] に戻ります。

### 露出補正について

- 構図の大部分が非常に明るいとき（太陽が反射する水や砂、雪を撮影するときなど）、背景が被写体より明るすぎるときは、カメラが自動的に被写体を暗くする傾向があります。被写体が暗すぎるときは、露出補正値を「＋」側に設定してください。
- 構図の大部分が非常に暗いとき（暗い緑の森を撮影するときなど）、背景が被写体よりも暗すぎるときは、カメラが自動的に被写体を明るくする傾向があります。被写体が明るすぎるときは、露出補正値を「－」側に設定してください。

## 高感度モード

高感度モードでは、ISO感度が高めに設定されるため、薄暗いシーンでも手ブレや被写体ブレの影響を軽減し、その場の雰囲気を活かした撮影ができます。被写体の明るさに応じて、ISO感度は2000まで自動的に上がります。

- 1 撮影時に**MODE** ボタンを押して撮影モードメニューを表示させ、ロータリーマルチセレクターで **HI ISO** を選び、**OK** ボタンを押す

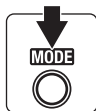

- 2 構図を決めて撮影する

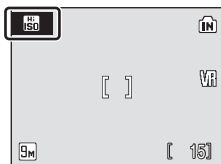

### ✓ 高感度モードのご注意















- 薄暗い場面でも手ブレを軽減しますが、フラッシュを使わないときは、カメラを三脚などで固定して撮影することをおすすめします。三脚を使うときは、[手ブレ補正] (☒105) をOFFにしてください。
- 撮影した画像が多少ざらつくことがあります。
- 極端に暗い場面では、ピントが合いにくくなる場合があります。

### 📷 高感度モードで使用可能な機能について

- フラッシュモード (☒30) の変更、セルフタイマー (☒32)、マクロモード (☒33)、および露出補正 (☒34) の設定ができます。
- 高感度モードのときにMENUボタンを押すと、[ISO感度設定] 以外の撮影メニュー項目を設定できます (☒82)。

## シーンモードを使う

次の撮影シーンを選ぶだけの簡単な操作で、そのシーンに合った撮影ができます。

 ポートレート	 海・雪	 ミュージアム
 風景	 夕焼け	 打ち上げ花火
 スポーツ	 トワイライト	 モノクロコピー
 夜景ポートレート	 夜景	 逆光
 パーティー	 クローズアップ	

## シーンモードの設定方法

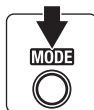

- 1 撮影時に **MODE** ボタンを押して撮影モードメニューを表示させ、ロータリーマルチセレクターで  を選び、**OK** ボタンを押す



- 2 **MENU** ボタンを押してシーンメニューを表示させ、シーンを選んで **OK** ボタンを押す

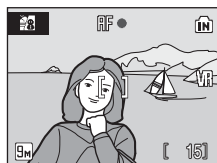

- 3 構図を決めて撮影する

 画像モードの設定

シーンメニューで [**◀**画像モード] ( 83) を設定できます。画像モードの設定を変更すると、他の撮影モードでも同じ画像モードの設定になります（動画メニューを除く）。

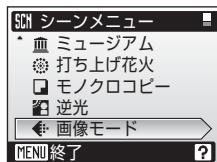



## シーンモードの種類と特徴

## ポートレート

NR

人物を美しく撮影したいときに使います。人物の肌をなめらかで自然な感じに仕上げます。

- 画面中央でピントを合わせます。
- 電子ズームは使えません。

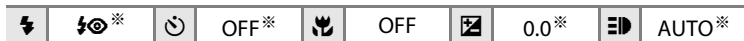

\* 変更できます。

## 風景

NR

自然の風景や街並みなどを、色鮮やかに撮影したいときに使います。

- 遠景にピントが合います。シャッターボタンを半押しすると、常にAF表示とAFエリア (図6) が点灯します。ただし、ピントは遠景に合うため、近くの被写体にはピントが合わないことがあります。

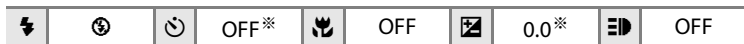

\* 変更できます。

NR： NRがついたシーンモードでは、自動的にノイズ低減を行うことがあります。このような場合は、画像の記録時間が通常より長くなります。

説明で使われているマークについて

はフラッシュモード (図30)、 はセルフタイマー (図32)、 はマクロモード (図33)、 は露出補正 (図34)、 はAF補助光 (図105) の設定です。

シーンモードの設定について

各シーンのフラッシュモード、セルフタイマー、マクロモードまたは露出補正の設定は、他の撮影モードに切り換えたり、電源をOFFにしたりすると、それぞれのシーンの初期設定に戻ります。

## シーンモードを使う

### ☆ スポーツ

運動会などスポーツ写真を撮影するときに使います。動きのある被写体の一瞬の動きを連写（連続撮影）によって鮮明にとらえます。

- シャッターボタンの半押しでピントが固定されるまで、ピント合わせを繰り返します。
- シャッターボタンを全押ししている間、最大約 0.9 コマ / 秒で連写できます（画像モードが画標準（3456）のとき）。シャッターボタンから指をはなすか、10 コマ連写すると、撮影を終了します。
- 画像モードやSDカードの種類により、最大連写速度が遅くなることがあります。

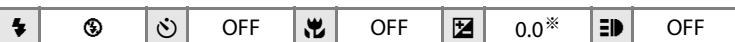

\*\* 変更できます。

### 🌃 夜景ポートレート



夕景や夜景をバックに人物を撮影するときに使います。人物と背景の両方を美しく表現します。

- 画面中央でピントを合わせます。
- 電子ズームは使えません。

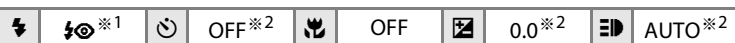
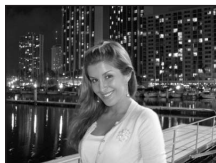

\*\*1 赤目軽減スローシンクロに強制発光に固定されます。

\*\*2 変更できます。

### 🎉 パーティー



パーティー会場などでの撮影に使います。キャンドルライトなどの背景を活かして、雰囲気のある画像に仕上げます。

- 画面中央でピントを合わせます。
- 手ブレしやすいため、カメラをしっかりとってください。暗い場所では、三脚などの使用をおすすめします。三脚などに固定して撮影するときは、[手ブレ補正] (105) を [OFF] にしてください。

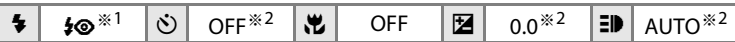

\*\*1 赤目軽減スローシンクロに切り換わることがあります。変更できます。

\*\*2 変更できます。

() (105) がついたシーンモードでは、三脚などのご使用をおすすめします。三脚を使うときは、[手ブレ補正] (105) をOFFにしてください。

NR: がついたシーンモードでは、自動的にノイズ低減を行うことがあります。このような場合は、画像の記録時間が通常より長くなります。

## 海・雪

NR

晴天の海や砂浜、雪景色などを明るく鮮やかに撮影したいときに使います。

- 画面中央でピントを合わせます。

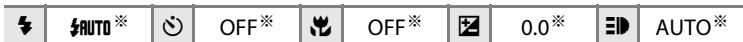

\* 変更できます。

## 夕焼け

TR NR

赤い夕焼けや朝焼けの撮影に使います。

- 遠景にピントが合います。シャッターボタンを半押しすると、常に AF 表示と AF エリア (図6) が点灯します。ただし、ピントは遠景に合うため、近くの被写体にはピントが合わないことがあります。

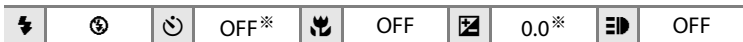

\* 変更できます。

## トワイライト

TR NR

夜明け前や日没後のわずかな自然光の中での風景撮影に使います。

- 遠景にピントが合います。シャッターボタンを半押しすると、常に AF 表示と AF エリア (図6) が点灯します。ただし、ピントは遠景に合うため、近くの被写体にはピントが合わないことがあります。

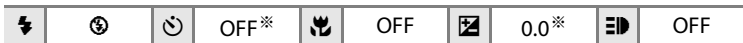
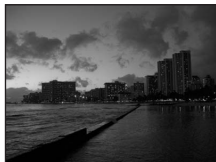

\* 変更できます。

TR: TRがついたシーンモードでは、三脚などのご使用をおすすめします。三脚を使うときは、[手ブレ補正] (図105) をOFFにしてください。

NR: NRがついたシーンモードでは、自動的にノイズ低減を行うことがあります。このような場合は、画像の記録時間が通常より長くなります。

## シーンモードを使う

### 🌃 夜景



夜景の撮影に使用します。スローシャッターで夜景の雰囲気を表現します。

- 遠景にピントが合います。シャッターボタンを半押しすると、常に AF 表示と AF エリア (📷6) が点灯します。ただし、ピントは遠景に合うため、近くの被写体にはピントが合わないことがあります。

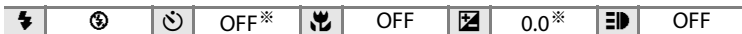
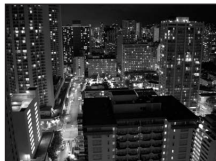

\* 変更できます。

### 🌸 クローズアップ



草花や昆虫、小さな被写体などの接写（近接撮影）に使用します。

- マクロモード (📷33) が ON になり、ズームが自動的に最短距離で撮影可能な位置まで移動します。📷マークが緑色で表示されているとき(ズーム位置が△マーク付近のとき)は、レンズ前約 4 cm までの被写体にピントを合わせられます。ズーム位置により最短撮影距離は変わります。
- [AF エリア選択] は [マニュアル] になり、📷 ボタンを押すとピント合わせを行う AF エリアを選べます (📷89)。
- シャッターボタンの半押しでピントを固定するまで、ピント合わせを繰り返します。
- 電子ズームは使えません。
- 手ブレしやすいため、[手ブレ補正] (📷105) の設定を確認し、カメラをしっかり持ってください。



\* 変更できます。フラッシュ撮影時は、撮影距離が30 cm未満の場合、フラッシュの光が充分に行き渡らないことがありますのでご注意ください。

### 🎵 ミュージアム

フラッシュ撮影が禁止されている美術館など、フラッシュを発光させたくない場所で撮影するときに使います。

- 画面中央にピントが合います。
- BSS (ベストショットセレクター) (📷87) を使って撮影できます。
- 手ブレしやすいため、[手ブレ補正] (📷105) の設定を確認し、カメラをしっかり持ってください。

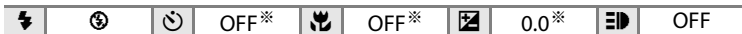

\* 変更できます。

📷: 📷 がついたシーンモードでは、三脚などのご使用をおすすめします。三脚を使うときは、[手ブレ補正] (📷105) を OFF にしてください。

NR: NR がついたシーンモードでは、自動的にノイズ低減を行うことがあります。このような場合は、画像の記録時間が通常より長くなります。

## ☀ 打ち上げ花火



スローシャッターで、打ち上げ花火をきれいに撮影できます。

- 遠景にピントが固定されます。シャッターボタンを半押しすると、常に AF 表示 ( 26 ) が緑色に点灯します。ただし、ピントは遠景に合うため、近くの被写体にはピントが合わないことがあります。

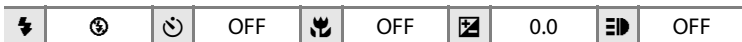

## ☐ モノクロコピー



ホワイトボードや印刷物などの文字を、シャープに撮影したいときに使います。

- 画面中央でピントを合わせます。
- 近くのを撮影するときは、マクロモード ( 33 ) を併用してください。
- 赤色、青色などの被写体を撮影すると、文字などが薄くなる場合があります。

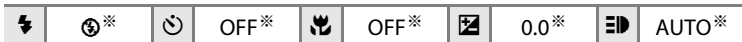
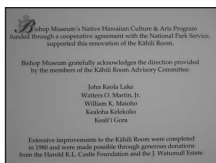

\* 変更できます。

## ☀ 逆光



逆光状態での撮影に使います。内蔵フラッシュが常に発光し、人物が影にならず美しく撮影できます。

- 画面中央でピントを合わせます。

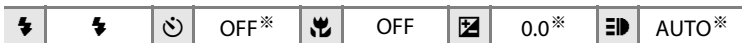

\* 変更できます。

☀ : ☀ がついたシーンモードでは、三脚などのご使用をおすすめします。三脚を使うときは、[手ブレ補正] ( 105 ) を OFF にしてください。

NR : NR がついたシーンモードでは、自動的にノイズ低減を行うことがあります。このような場合は、画像の記録時間が通常より長くなります。

## フェイスクリアーモード

撮影時に<sup>+</sup>Ⓜボタンを押すと、人物撮影に適した「フェイスクリアーモード」になります。フェイスクリアーモードでは以下のような撮影ができます。

- 人物を浮き立たせて立体感のある画像になります。
- 人物の顔に自動的にピントを合わせる「顔認識AF」が自動的にONになります。フラッシュモードは、フラッシュによる赤目現象を軽減する「赤目軽減自動発光」(アドバンスト赤目軽減方式) (図31) になります (変更可能)。

### 1 <sup>+</sup>Ⓜボタンを押す

- フェイスクリアーモードになります。
- もう一度押すと、撮影モードメニューで選んでいる撮影モードに戻ります。

COOLPIX S52

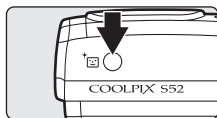

COOLPIX S52c

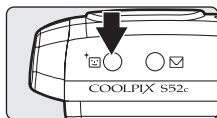

### 2 構図を決める

- カメラが顔を認識すると、黄色の二重枠が表示されます。
- 最大5人まで認識できます。
- 複数の顔を認識した場合は、最も近くにいる人の顔が二重枠で、他の顔が一重枠で示されます。ピントは、二重枠で囲まれた人の顔に合います。途中で被写体が横を向くなどしてカメラが被写体を見失うと、枠が消えます。

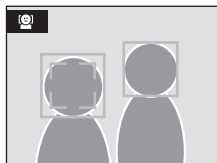

### 3 シャッターボタンを半押しする

- ピントと露出を固定し、二重枠が緑色に変わります。
- そのままシャッターボタンを全押しして、撮影してください。

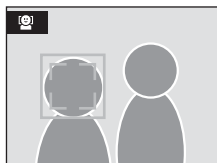

# フェイスクリアーメニュー

フェイスクリアーメニューでは、次の項目を設定できます。  
フェイスクリアーメニューを表示するには、フェイスクリアーモードでMENUボタンを押します。

## ◀ 画像モード

画像モードを変更できます (83)。  
画像モードの設定を変更すると、他の撮影モードでも同じ画像モードの設定になります (動画を除く)。

## 👤 ポートレート効果

人物の肌の色あい、質感や画像全体の雰囲気をごどのように表現するかを、[標準]、[明るめ]、[ソフト] の3種類から選べます。[明るめ] にすると人物の肌の透明感を強調した画像になり、[ソフト] にすると全体の雰囲気がソフトな画像になります。



## ✔ 顔認識AFについてのご注意

- ・顔を認識していない状態でシャッターボタンを半押しすると、画面中央にピントが合います。
- ・次のような場合は、カメラは人物の顔を認識できません。
  - 顔の一部がサングラスなどでさえぎられている。
  - 人物が横を向いている。
  - 構図内で顔を大きく、または小さくとらえすぎている。
- ・どの人物の顔を認識してピントを合わせるかは、顔の向きなどの撮影条件によって異なります。
- ・二重枠が黄色点滅しているときは、顔にピントが合っていません。もう一度ピントを合わせてください。
- ・「オートフォーカスが苦手な被写体」(27) の撮影では、二重枠が緑色になっていても、まれにピントが合わないことがあります。ピントが合わないときは、オート撮影モードなどに切り換えて、同距離にある別の被写体にピントを合わせてフォーカスロック撮影 (27) をお試しください。

## 📝 フェイスクリアーモードで使用できる設定









- ・フラッシュモードは他のモードに変更できます。🚫 (発光禁止) にして暗い場所などで撮影すると、自動的にノイズ低減を行うことがあります。このような場合は、画像の記録時間が通常より長くなります。
- ・セルフタイマーと露出補正が設定できます。マクロモードと電子ズームは使えません。

## 複数の画像を一覧表示する（サムネイル表示）

再生モードの1コマ表示（28）で**W**（）ボタンを押すと、画像を一覧できる「サムネイル表示」になります。



サムネイル表示では、次の操作ができます。

機能	ボタン	内容	
画像を選ぶ		ロータリーマルチセレクターを回すか、 ▲▼◀▶を押します。	9
表示コマ数を増やす (9→16→25コマ)	<b>W</b> （  ）	<b>W</b> （  ）ボタンを押します。	—
表示コマ数を減らす (25→16→9コマ)	<b>T</b> （  ）	<b>T</b> （  ）ボタンを押します。	—
1コマ表示に戻る		 ボタンを押します。	28
暗い部分を明るく補正する (D-ライティング)		撮影した画像の暗い部分を明るく補正します。	47
撮影モードに切り換える		 ボタンを押すと、直前の撮影モードになります。	28

 サムネイルに表示されるマーク

9コマサムネイル表示にすると、[プロテクト設定]（94）をした画像には右のマークが表示されます。動画は、すべてのサムネイル表示で映画フィルムの1コマのように表示されます。

：プロテクト表示



動画表示





## 画像を拡大表示する

再生モードの1コマ表示 (28) で **T (Q)** ボタンを押すと、表示中の画像の中央部が約3倍に拡大表示されます。

- 画面右下のガイドは、画像のどの部分を表示しているかを示しています。



拡大表示では、次の操作ができます。

機能	ボタン	内容	28
拡大倍率を上げる	<b>T (Q)</b>	<b>T (Q)</b> ボタンを押します。約10倍まで拡大できます。	—
拡大倍率を下げる	<b>W</b> ( )	<b>W</b> ( ) ボタンを押します。倍率が1倍になると、1コマ表示に戻ります。	—
表示範囲を移動する		ロータリーマルチセレクターの▲▼◀▶を押して、表示範囲を移動します。	9
1コマ表示に戻る	<b>OK</b>	<b>OK</b> ボタンを押します。	28
画像の一部を切り抜く (トリミング)	<b>MENU</b>	拡大表示した部分だけを別画像として保存します。	48
撮影モードに切り換える		 ボタンを押すと、直前の撮影モードになります。	28

## 画像を編集する

このカメラでは、次の機能を使って画像を簡単に編集できます。編集した画像は元画像とは別の画像として、異なるファイル名で保存されます (📷113)。

編集の種類	内容
D-ライティング (📷47)	逆光やフラッシュの光量不足で暗くなった画像を明るく補正します。
トリミング (📷48)	画像の一部を切り抜きます。被写体をクローズアップしたいときや構図に手を加えたいときなどに使います。
スモールピクチャー (📷49)	小さいサイズの画像を作成します。メールに添付して送信するときなどに使います。

### 📷 画像編集を適用する際のご注意

- このカメラ以外で撮影した画像は、このカメラで再生、編集できないことがあります。
- このカメラ以外のデジタルカメラでは、このカメラで編集した画像の正常な表示やパソコンへの転送ができないことがあります。
- 内蔵メモリー/SDカードに十分な空き容量がないと、編集できません。

### 📷 画像編集の制限

1回目の編集	2回目の編集		
	D-ライティング	トリミング	スモールピクチャー
D-ライティング	×	○	○
トリミング	×	×	×
スモールピクチャー	×	×	×

- 同じ画像編集を2回行うことはできません。
- D-ライティングと、トリミングまたはスモールピクチャーを組み合わせるときは、D-ライティングを先に行ってください。

### 📷 元画像と編集画像の関係について

- 編集で作成した画像は、元画像を削除しても削除されません。また編集で作成した画像を削除しても、元画像は削除されません。
- 編集で作成した画像の撮影日時は、元の画像と同じです。
- [プリント指定] (📷80) や [プロテクト設定] (📷94) された画像を編集しても、この設定内容は編集で作成した画像には反映されません。

## 画像の暗い部分を明るく補正する（D-ライティング）

逆光やフラッシュの光量不足などで暗くなった被写体を、明るく補正できます。D-ライティングで補正した画像は、元の画像とは別の画像として保存されます。

**1** 再生モードの1コマ表示 (28) またはサムネイル表示 (44) で画像を選び、**+**ボタンを押す

- 補正前（左側）と補正後（右側）の見本が表示されます。

COOLPIX S52

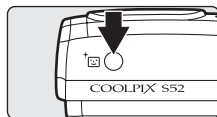

COOLPIX S52c

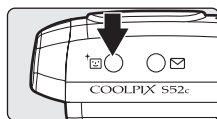

**2** ロータリーマルチセレクターで [実行] を選び、**OK** ボタンを押す

- 補正画像が作成されます。
- D-ライティングを中止するときには、[キャンセル] を選び、**OK** ボタンを押します。
- D-ライティングを行った画像は、再生画面で **+** が表示されます。



再生機能を使いこなす

 [関連ページ](#)

記録データのファイル名とフォルダ名 → 113

## 画像の一部を切り抜く（トリミング）

拡大表示（**45**）中に **MENU** マークが表示されている画像は、液晶モニターに表示している部分だけにトリミング（切り抜き）できます。トリミングした画像は、元の画像とは別の画像として保存されます。

### 1 再生モードの1コマ表示で **T** (Q) ボタンを押して画像を拡大表示する

- 縦位置表示される画像は、画面の左右いっぱいに表示される拡大率以上にすると、トリミングできます。縦長のままトリミングするときは、拡大表示する前に、画像を表示する向きを [画像回転] (**95**) で横位置にしてください。

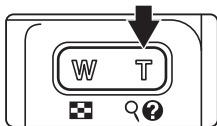

### 2 切り抜きたい部分だけが表示されるように調節する

- T** (Q) ボタンまたは **W** (Z) ボタンを押して拡大率を調節します。
- ロータリーマルチセレクターの **▲▼◀▶** を押して表示範囲を調整します。



### 3 MENU ボタンを押す

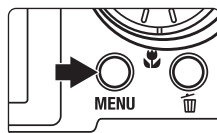

### 4 ロータリーマルチセレクターで [はい] を選び、**OK** ボタンを押す

- トリミング画像が作成されます。
- 作成をやめるときは、[いいえ] を選び、**OK** ボタンを押します。



トリミングで作成された画像の画像サイズは、拡大倍率により異なります。次のうちから最適なものをカメラが自動的に選びます（単位：ピクセル）。

- 9M 3,456 × 2,592   
 5M 2,592 × 1,944   
 4M 2,272 × 1,704   
 3M 2,048 × 1,536  
2M 1,600 × 1,200   
 1M 1,280 × 960   
 PC 1,024 × 768   
 TV 640 × 480  
3 320 × 240   
 1 160 × 120

#### 関連ページ

記録データのファイル名とフォルダ名 → **113**

## 小さいサイズの画像を作成する（スモールピクチャー）

撮影した画像から、サイズの小さい画像を新しく作ります。作成するスモールピクチャーの大きさは次の3種類から選べます。スモールピクチャーは、元の画像とは別の画像（圧縮率約1/16）として保存されます。

種類	内容
640×480	テレビでの表示に適しています。
320×240	ホームページでの使用に適しています。
160×120	電子メールへの添付に適しています。

- 1** 再生モードの1コマ表示 (28) またはサムネイル表示 (44) で画像を選び、MENUボタンを押す
- 再生メニューが表示されます。

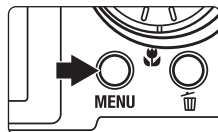

- 2** ロータリーマルチセレクターで [スモールピクチャー] を選び、OKボタンを押す
- 作成をやめて再生モードに戻るときは、MENUボタンを押します。

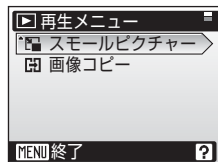

- 3** スモールピクチャーのサイズを選び、OKボタンを押す

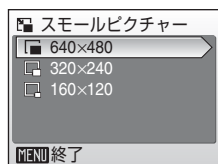

- 4** [はい] を選び、OKボタンを押す
- スモールピクチャーが作成されます。
  - 作成をやめるときは、[いいえ] を選び、OKボタンを押します。

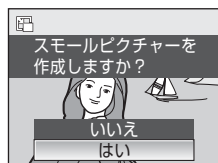



再生機能を使いこなす

 [関連ページ](#)

記録データのファイル名とフォルダ名→113

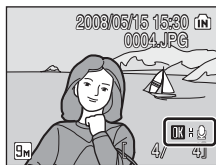

## 画像に音声メモを付ける

再生モードの1コマ表示 ( 28) で マーク (音声メモ録音ガイド) が表示されている画像に、カメラのマイクを使って音声によるメモが付けられます。





### 音声メモを録音する



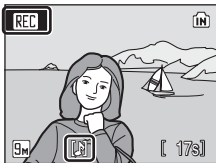
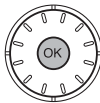

 ボタンを押している間、約20秒まで音声メモが録音できます。

- 録音中は、カメラのマイクに触れないようご注意ください。
- 録音中は  と  が点滅します。





### 音声メモを再生する

音声メモを録音した画像を1コマ表示して、 ボタンを押すと音声メモが再生されます。再生が終わるか、もう一度  ボタンを押すと再生が終了します。

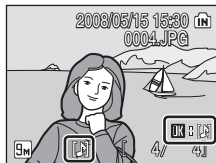
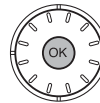
- 音声メモ付きの画像には、 :  (音声メモ再生ガイド) と  が表示されます。
- 再生中はズームボタン  で音量を調節できます。



### 音声メモを削除する

音声メモ付き画像を選んで  ボタンを押します。ロータリーマルチセレクターで  を選んで  ボタンを押すと、音声メモだけを削除します。

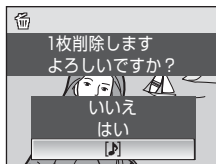

#### 音声メモについてのご注意

- 音声メモが付いた画像を削除すると、その画像に付けた音声メモも削除されます。
- すでに音声メモが録音されている画像には、音声メモを録音できません。録音内容を変更するときは、いったん音声メモだけを削除してから、もう一度音声メモを録音してください。
- このカメラ以外で撮影した画像には、このカメラで音声メモを付けられません。

#### 関連ページ

記録データのファイル名とフォルダ名 →  113

## 特定の日付の画像を選ぶ

撮影日一覧モードにすると、撮影した日付を選んで画像を表示できます。1コマ表示にすると、通常の再生モードと同様に、拡大表示、画像の編集、音声メモの録音/再生または動画再生ができます。MENUボタンを押して、撮影日一覧メニューを表示すると、同じ日付の画像をまとめて削除することや、プリント指定やプロテクトなどを一度に設定できます。

### 撮影日一覧モードで日付を選ぶ

- 再生時に **MODE** ボタンを押して再生モードメニューを表示させ、ロータリーマルチセレクターで **DATE** を選び、**OK** ボタンを押す

- 撮影画像のある日付が撮影日として一覧表示されます。

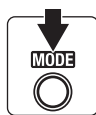

COOLPIX S52



COOLPIX S52c



- 日付を選び、**OK** ボタンを押す

- 表示される撮影日は最大29日分までです。撮影日が30日以上あると、[過去画像]として30日以降の画像がすべてまとめられます。



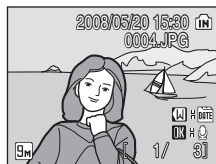
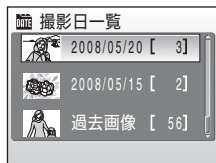



- 選んだ日に最初に撮影した画像が、1コマ表示されます。
- 1コマ表示の状態では **W** ボタンを押すと、撮影日一覧に戻ります。



再生機能を使いこなす

## 撮影日一覧モードの操作

日付の選択画面では、次の操作ができます。

機能	ボタン	内容	
日付を選ぶ		ロータリーマルチセレクターを回すか、▲▼を押します。	9
1コマ表示にする		選んだ日付の画像を1コマ表示します。1コマ表示から日付の選択画面に戻るには、 <b>W</b> ボタンを押します。	29
画像を削除する		選んだ日付の画像を、すべて削除します。表示される削除確認画面で [はい] を選びます。	28
撮影日一覧メニューを表示する	<b>MENU</b>	撮影日一覧メニューを表示します。	53
再生モードメニューを表示する	<b>MODE</b>	再生モードメニューを表示します。	8
撮影モードに切り換える		 ボタンを押すと、直前の撮影モードになります。	28







### 撮影日一覧モードについてのご注意

- ・撮影日一覧モードで表示できる画像は、最新の画像から9,000コマまでです。
- ・日時を設定せずに撮影した画像は、表示されません。



## 撮影日一覧メニュー

撮影日一覧モードでMENUボタンを押すと、選んだ日付の画像だけを対象とする次のメニューが表示されます。

プリント指定	 80
スライドショー	 93
削除	 94
プロテクト設定	 94
画像回転*	 95
スモールピクチャー*	 49

※1コマ表示時のみ

日付の選択画面（51）でMENUボタンを押すと、同じ日付の画像に同一の設定をまとめて行ったり、同じ日付の画像をまとめて削除できたりします。画像ごとに設定を変更したり、削除する画像を選ぶときは、1コマ表示にしてからMENUボタンを押してください。

### 【プリント指定】 についてのご注意

選んだ日付以外の画像がすでにプリント指定されていると、「選択日以外のプリント指定を残しますか？」という確認画面が表示されます。[はい] を選ぶと、前回の設定内容に今回の設定内容が追加されます。[いいえ] を選ぶと、前回の設定は削除され、今回の設定だけが残ります。

# Pictmotionを楽しむ

撮影した画像を組み合わせ、BGMや画像効果を選んで再生する「Pictmotion※（ピクトモーション）」が楽しめます。

この機能は、SDカード内の撮影画像で利用できます。

※Pictmotionはmuvee Technologies社の技術によるものです。

## Pictmotionを作る

ここでは、Pictmotionを作る最も簡単な手順を説明します。

- 再生時に **MODE** ボタンを押して再生モードメニューを表示させ、ロータリーマルチセレクターで  を選び、**OK** ボタンを押す

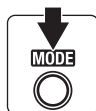

-  (新規作成) を選び、**OK** ボタンを押す



- [全画像から選択]** を選び、**OK** ボタンを押す
  - 自動的に最新の画像 30 コマ（初期設定）を使って、Pictmotionが作成されます。
  - Pictmotionが自動再生された後、保存確認画面が表示されます。

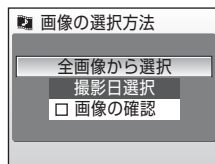

## 4 [はい] を選び、**OK** ボタンを押す

- Pictmotionが保存され、手順2の画面に戻ります。保存されたPictmotionがアイコン表示されます。
- 一度保存したPictmotionの [設定変更] はできません。保存したPictmotionと異なる設定で作成するときは、もう一度最初から作り直してください。

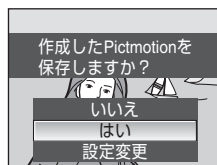

## 画像を自分で選ぶには

### 1 「Pictmotionを作る」の手順3 (54) [画像の選択方法] 画面から [画像の確認] をロータリーマルチセレクターで選び、**OK** ボタンを押す

- 画像の確認チェックボックスに、チェックマークが付きます。

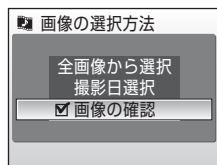

### 2 [全画像から選択] または [撮影日選択] を選び、**OK** ボタンを押す

- [全画像から選択] →手順4へ
- [撮影日選択] →手順3へ

### 3 撮影日を選ぶ

- ロータリーマルチセレクターを回すか、▲▼を押して撮影日を選び、◀▶を押して、撮影日の選択 (チェックマークあり) / 選択解除 (チェックマークなし) を切り換えます。
- 複数の撮影日が選べます。
- 設定が終了したら**OK** ボタンを押します。
- 手順1で [画像の確認] にチェックマークを付けていないときは、撮影日だけを指定できます。  
→手順5へ



## 4 画像を選ぶ

- ロータリーマルチセクターを回して画像を選び、▲▼を押して画像の選択（チェックマークあり）/選択解除（チェックマークなし）を切り換えます。
- 画像は200コマまで選べます。
- **T** (Q) ボタンを押すと1コマ表示に切り換わり、**W** (Z) ボタンを押すと元に戻ります。
- 設定が終了したら**OK** ボタンを押します。Pictmotionが自動再生された後、保存確認画面が表示されます。



【撮影日選択】の場合

## 5 [はい] を選び、**OK** ボタンを押す

- 作成したPictmotionが保存されます。

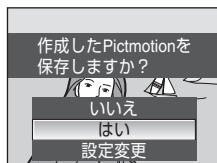

### ✔ Pictmotionについてのご注意

- 最大5ファイルまでの動画を含んだPictmotionも作れますが、動画は一部だけが再生されます。60秒を超える動画は、最初の60秒の一部だけが再生されます。
- Pictmotionは1枚のSDカードに20個まで保存できます。すでに20個のPictmotionが保存されているときは、不要なPictmotionを削除してから新規作成してください。
- Pictmotionに使った画像は、自動的にプロテクト設定 (Z94) されます。

### 📁 ソフトウェアNikon Transferを使う

付属のソフトウェア Nikon Transfer Windows版を使うと、よりPictmotionを楽しむことができます。

- Nikon Transferを使ってSDカードの画像をパソコンに転送するときに、カメラで作成したPictmotionを動画ファイルに変換してパソコンに保存できます。
- Pictmotionで使用するBGM (ユーザー音楽) をパソコンからカメラ内のSDカードに追加できます (1曲10分まで、最大10曲)。
- Nikon Transferは、付属のSoftware Suite CD-ROMを使ってパソコンにインストールできます。詳しくは、Nikon Transferのヘルプをご覧ください。

### 🗑️ Pictmotionを削除する

「Pictmotionを作る」の手順2 (Z54) で削除したいPictmotionを選び、**削除** ボタンを押してください。Pictmotionを削除しても、元の画像のプロテクト設定 (Z94) は解除されません。

## Pictmotion を設定する

「Pictmotion を作る」手順2 ( 54) Pictmotion 画面でMENU ボタンを押すとPictmotion 設定画面が表示され、①～⑤の項目を設定できます。手順4 ( 55) 保存確認画面で「設定変更」を選ぶと設定変更画面が表示され、⑤以外の項目を設定できます。



### ① PictmotionのBGMを選ぶ

ロータリーマルチセレクターを回して [BGM] を表示させ、▶を押します。ハイスピード (初期設定)→エモーショナル→ナチュラル→アップテンポ→リラックス→ユーザー音楽1～10の中から1曲選びます。

- T ( ? ) ボタンを押すと、BGMを試聴できます。
- ユーザー音楽1～10は、Nikon Transferを使ってパソコンからBGMが追加された場合のみ表示されます。ユーザー音楽は試聴できません。



### ② 画像効果を選ぶ

ロータリーマルチセレクターを回して [画像効果] を表示させ、▶を押します。モーション (初期設定)→ムーディー→スロー→ファースト→セピアから選びます。

- T ( ? ) ボタンを押すと、画面の左側にスタイルの見本が表示されます。

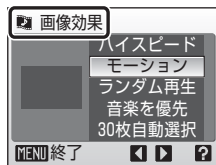

### ③ 画像が再生される順序を選ぶ

ロータリーマルチセレクターを回して [再生順序] を表示させ、▶を押します。[ランダム再生] (初期設定) または [通常再生] を選びます。

[ランダム再生] : カメラが再生順を自動的に決めます。

[通常再生] : 撮影した順番に再生されません。

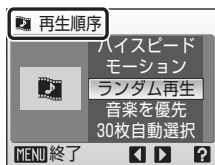

### ④ 音楽を優先するか画像表示を優先するかを設定する

ロータリーマルチセレクターを回して [再生基準] を表示させ、▶を押します。[音楽を優先] (初期設定) または [画像を優先] を選びます。

[音楽を優先] : BGM1回分の長さに合わせて Pictmotionの長さが決まります。すべての画像が再生されないことがあります。

[画像を優先] : すべての画像が表示されるように、BGMの再生回数 (= Pictmotionの長さ) が決まります。

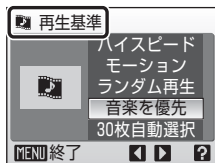

### ⑤ 何コマの画像をPictmotionに使うかを選ぶ

ロータリーマルチセレクターを回して [選択枚数] を表示させ、▶を押します。

30枚自動選択 (初期設定) → 50枚自動選択 → 100枚自動選択 → 200枚自動選択 → 自動選択なし、から選びます。

たとえば [30枚自動選択] を選ぶと、最後に撮影した画像から順に30コマをPictmotionに使う画像として指定します。ただし、「画像を自分で選ぶには」(P.55)の手順1で [画像の確認] チェックボックスにチェックマークを付けると、手順4でコマ数を変更できます。

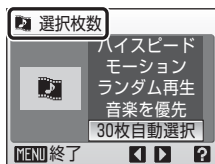

## Pictmotionを再生する

- 1 再生時に **MODE** ボタンを押して再生モードメニューを表示させ、ロータリーマルチセレクターで  を選び、**OK** ボタンを押す

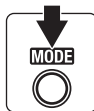

### COOLPIX S52



### COOLPIX S52c



- 2 作成したPictmotionを選び、**OK** ボタンを押す



- 3 [再生] を選び、**OK** ボタンを押す

- 再生が始まります。
- 繰り返し再生するには、[エンドレス] を選んで **OK** ボタンを押し、チェックボックスにチェックマークを付けてください。
- 再生中はズームボタン **T/W** で音量を調節できます。
- 再生中に **OK** ボタンを押すと、停止します。



- 4 [終了] を選び、**OK** ボタンを押す

- 手順2の画面に戻ります。
- [再開] を選んで **OK** ボタンを押すと、もう一度再生されます。

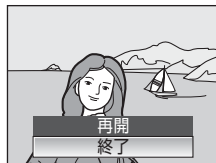

### Pictmotionの再生についてのご注意

このカメラ以外で作成されたPictmotionは再生できません。

## 動画を撮影する

動画（音声付き）を撮影できます。

- 1** 撮影時に **MODE** ボタンを押して撮影モードメニューを表示させ、ロータリーマルチセレクターで **撮** を選び、**OK** ボタンを押す

- ・液晶モニターに、記録できる時間が表示されます。

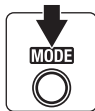

- 2** シャッターボタンを全押しして、撮影を開始する

- ・液晶モニターで記録できる残り時間の目安を確認できます。
- ・撮影を終了するには、もう一度シャッターボタンを全押しします。
- ・内蔵メモリー/SDカードの残量がなくなったとき、または記録時間が10分に達すると、撮影が自動的に終了します。

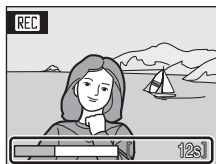

**✓** 動画撮影についてのご注意

- ・マクロモード (📷33) を使えます。フラッシュモード (📷30) やセルフタイマー (📷32)、露出補正 (📷34) は使えません。
- ・動画撮影中にマクロモードの設定や変更はできません。撮影を開始する前に設定してください。
- ・動画撮影を開始すると光学ズームは使えません。電子ズームは動画撮影の開始前には使えませんが、動画撮影中は2倍まで作動します。

**🔍** 動画撮影の設定を変更する

動画メニューで [動画設定] と [AF-MODE] を変更できます (📷61)。



## 動画撮影の設定を変更する（動画メニュー）

動画メニューで [動画設定]、[AF-MODE] (📷62) を変更できます。  
動画モードで、MENU ボタンを押して動画メニューを表示し、ロータリーマルチセクターで設定してください。

### 📷 動画設定

撮影する動画の種類を選びます。

種類	画像サイズとフレーム数
📺 TV再生 640★ (初期設定)	画像サイズ：640×480ピクセル 撮影フレーム数：30フレーム/秒
📺 Pictmotion 640	60秒で撮影が終わるので、Pictmotion (📷54) に 利用するとき便利です。 画像サイズ：640×480ピクセル 撮影フレーム数：10フレーム/秒
📷 カメラ再生 320★	画像サイズ：320×240ピクセル 撮影フレーム数：30フレーム/秒

### 📄 動画の記録可能時間

種類	内蔵メモリー（約38 MB）	SDカード（256 MB）
📺 TV再生 640★（初期設定）	27秒	約2分50秒
📺 Pictmotion 640	50秒	動画1ファイルにつき1分
📷 カメラ再生 320★	1分7秒	約7分

※ 数値はおおよその目安です。同じ容量でもSDカードの種類によって記録可能時間は異なります。このカメラで記録できる動画1ファイルの記録可能時間は、最大10分までです。撮影時の画面には、最大10分までの記録可能時間が表示されます。



### 🔗 関連ページ

記録データのファイル名とフォルダ名→📷113

## 動画撮影の設定を変更する（動画メニュー）

### AF-MODE

動画撮影時のオートフォーカスの方法を選びます。

種類	内容
 シングルAF (初期設定)	シャッターボタンを半押しするとピント合わせを行い、半押ししている間はピントを固定（AFロック）します。撮影中は、そのピントで固定します。
 常時AF	撮影中、常にピント合わせを繰り返します。 撮影中にカメラの動作音が録音されることがあります。動作音が気になるときは、シングルAFに設定して撮影することをおすすめします。

## 動画を再生する

1コマ表示 ( 28 ) で動画設定 ( 61 ) のアイコンが表示されている画像が動画です。OK ボタンを押すと、再生できます。

再生中は、ズームボタン T/W で音量を調節できます。画面上部には操作パネルが表示されます。ロータリーマルチセレクターの ◀▶ を押して操作パネルのボタンを選ぶと、次の操作ができます。



機能	ボタン	内容
巻き戻し	◀	OK ボタンを押している間、巻き戻します。
早送り	▶	OK ボタンを押している間、早送りします。
一時停止	⏸	OK ボタンを押すと、一時停止します。一時停止中に、画面上部の操作ボタンで次の操作ができます。
		◀ OK ボタンを押すと、1コマ戻ります。押し続けると、連続してコマ戻しします。
		▶ OK ボタンを押すと、1コマ進みます。押し続けると、連続してコマ送りします。
		▶ OK ボタンを押すと、再生を再開します。
再生終了	⏹	OK ボタンを押すと、1コマ表示に戻ります。

## 動画ファイルを削除する

1コマ表示 ( 28 ) やサムネイル表示 ( 44 ) で動画を選んで 削除 ボタンを押すと、削除確認画面が表示されます。

[はい] を選んで OK ボタンを押し、動画ファイルを削除します。削除をやめるときは、[いいえ] を選びます。

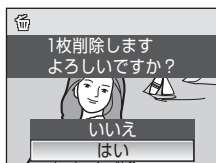

# 音声を録音する

音声レコードモードでボイスレコーダーのように、内蔵メモリーやSDカードに音声を録音できます。

- 1 撮影時に**MODE** ボタンを押して、撮影モードメニューを表示させ、ロータリーマルチセレクターで  を選び、**OK** ボタンを押す

- 録音可能時間が表示されます。



- 2 シャッターボタンを全押しして録音を始める

- 録音中は表示ランプが点灯します。
- 録音開始後、カメラを操作しない状態が約 30 秒続くと、節電機能が働き液晶モニターが消灯します。
- 音声録音中の操作 →  65

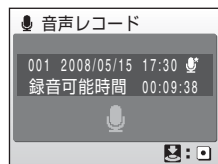

- 3 シャッターボタンを全押しして録音を終了する

- 内蔵メモリー / SDカードの残量がなくなったとき、または録音時間が60分に達すると、録音が自動的に終了します。

## 音声録音中の操作



機能	ボタン	内容
液晶モニターを点灯する		液晶モニターが消灯しているときは、 ボタンを押します。
録音を一時停止/ 再開する		ボタンを押します。 一時停止中は、表示ランプが点滅します。
録音を終了する		シャッターボタンを全押しします。

## 音質設定

音声レコードモードで、MENU ボタンを押すと、[音質設定] 画面が表示され、録音時の音質が選べます。

種類	内容	内蔵メモリー（約38 MB） での記録可能時間※
 標準	長時間の録音に適しています。	60分（最大）
 高 (初期設定)	高音質で録音できます。	29分58秒

※ 数値はおおよその目安です。このカメラで記録できる音声レコードの時間は、1ファイルにつき60分までです。

### 音声データについてのご注意

パソコンに転送された音声データは、QuickTimeなどのソフトウェアで再生できます。

### 関連ページ

記録データのファイル名とフォルダ名→113

# 音声を再生する

- 1 再生時に**MODE**ボタンを押して再生モードメニューを表示させ、ロータリーマルチセレクターで👤を選び、**OK**ボタンを押す

- ・音声レコードモード (📀64) で▶ボタンを押しても、次の「音声データ選択」画面になり、再生できます。

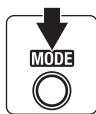

## COOLPIX S52



## COOLPIX S52c



- 2 ロータリーマルチセレクターで再生する音声レコードのデータを選び、**OK**ボタンを押す

- ・音声再生されます。



## 音声再生中の操作

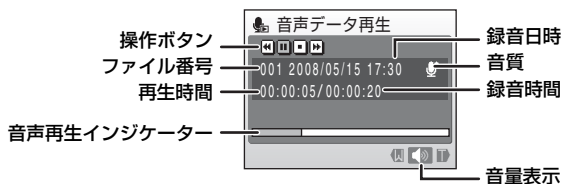

音声レコードのデータ再生中は、ズームボタン **T/W** で音量を調節できます。ロータリーマルチセレクターの ◀▶ を押して画面上部の操作パネルのボタンを選ぶと、次の操作ができます。

機能	ボタン	内容
巻き戻し	◀	Ⓚ ボタンを押している間、巻き戻します。
早送り	▶	Ⓚ ボタンを押している間、早送りします。
一時停止	⏸	Ⓚ ボタンを押すと、一時停止します。 一時停止中に Ⓚ ボタンを押すと、再生を再開します。
再生終了	⏹	Ⓚ ボタンを押すと、[音声データ選択] 画面に戻ります。

## 音声データを削除する

音声の再生中に 🎧 ボタンを押すか、[音声データ選択] 画面で削除する音声データを選んで 🎧 ボタンを押すと、削除確認画面が表示されます。[はい] を選んで Ⓚ ボタンを押し、音声データを削除します。削除をやめるときは、[いいえ] を選びます。

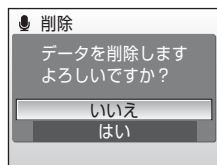

## 音声データをコピーする

内蔵メモリーからSDカードに、またはSDカードから内蔵メモリーに音声レコードで録音したデータをコピーします。カメラにSDカードを入れてから操作してください。

- 1 [音声データ選択] 画面 (P.66 手順2) で、MENU ボタンを押す

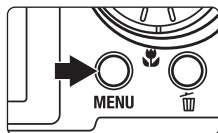

- 2 ロータリーマルチセレクターでコピーする方向を選び、OK ボタンを押す

- 内蔵メモリーからSDカードへコピー  
SDカードから内蔵メモリーへコピー



- 3 コピーする方法を選び、OK ボタンを押す

- ・ [選択データコピー] → 手順4
- ・ [全データコピー] → 手順5

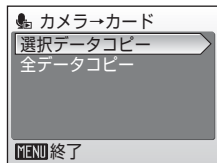

- 4 コピーするデータを選ぶ

- ・ ▶を押してデータの選択 (チェックマークあり) / 選択解除 (チェックマークなし) を切り換えます。
- ・ 複数のデータを選べます。
- ・ 設定が終了したらOK ボタンを押します。

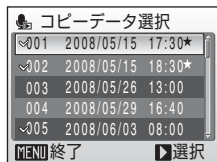

- 5 コピーを確認する画面が表示されたら、[はい] を選び、OK ボタンを押す
- ・ 音声データがコピーされます。

### ✓ 音声データコピーについてのご注意

このカメラ以外で録音した音声データについては、音声データコピー機能の動作は保証しておりません。

### 📎 [音声データがありません] のメッセージについて

SDカードに音声レコードのデータが記録されていないときに📎を選ぶと (P.66 手順1)、[音声データがありません] と表示されますが、MENU ボタンを押すと [音声データコピー] 画面が表示され、内蔵メモリー内の音声データをSDカードにコピーできます。



## テレビに接続する

カメラを付属のオーディオビデオケーブル（AVケーブル）でテレビに接続すると、撮影した画像をテレビ画面で再生できます。

### 1 カメラの電源をOFFにする

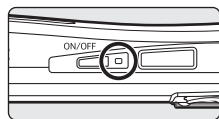

### 2 カメラとテレビを接続する

- AVケーブルの黄色のプラグをテレビの映像入力端子に、白のプラグを音声入力端子に接続してください。

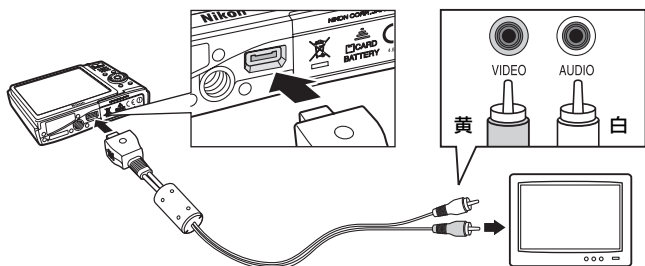

### 3 テレビの入力をビデオ入力（外部入力）に切り換える

- 詳しくはお使いのテレビの使用説明書をご覧ください。

### 4 カメラの▶ ボタンを押し続けて電源をONにする

- カメラは再生モードになり、撮影した画像がテレビに表示されます。
- テレビとの接続中は、カメラの液晶モニターは消灯したままになります。

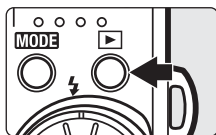

#### ✓ ケーブル接続時のご注意

ケーブルは、端子の挿入方向を確認して無理な力を加えずに、まっすぐに差し込んでください。端子を引き抜くときも、まっすぐに引き抜いてください。

#### ✓ 画像がテレビに映らないときは

[セットアップ] メニュー ( 97 ) → [ビデオ出力] ( 108 ) がお使いのテレビに合っているか確認してください。

## パソコンに接続する

付属のUSBケーブルでカメラをパソコンに接続すると、ソフトウェア「Nikon Transfer」を使って、撮影した画像をパソコンに転送して保存できます。

### カメラとパソコンを接続する前に

#### ソフトウェアをインストールする

カメラとパソコンを接続する前に、付属のSoftware Suite (CD-ROM) を使って、パソコンに「Nikon Transfer」などのソフトウェアをインストールします。ソフトウェアのインストール方法は、簡単操作ガイドをご覧ください。

#### カメラを接続できるパソコンのOS

##### Windows

32 bit 版のWindows Vista (Home Basic/Home Premium/Business/Enterprise/Ultimate)、Windows XP Service Pack 2 (Home Edition/Professional)

\* Windows 2000 Professionalをお使いの方は、カードリーダーなどの機器を使って、SDカードの画像をパソコンに転送してください (P.72)。

##### Macintosh

Mac OS X (version 10.3.9、10.4.11)

対応OSに関する最新情報は、当社ホームページのサポート情報でご確認ください。

#### 電源についてのご注意

パソコン、プリンターなどと接続するときは、途中で電源が切れないように、十分に残量のあるバッテリーをお使いください。

## カメラからパソコンに画像を転送する

- 1 Nikon Transferがインストールされているパソコンを起動する
- 2 カメラの電源をOFFにする
- 3 付属のUSBケーブルで、カメラとパソコンを接続する

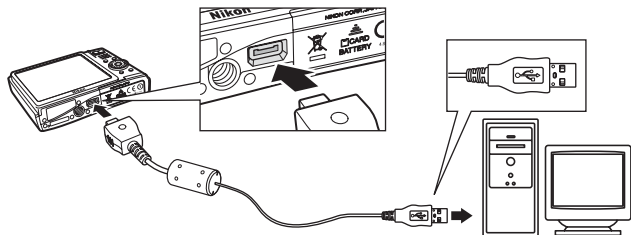

### 4 カメラの電源をONにする

- 電源ランプが点灯します。
- Windows Vistaの場合：  
起動するプログラム（ソフトウェア）を選ぶ画面がパソコンに表示されたら、[コンピュータにあるフォルダに画像をコピーする-Nikon Transfer 使用] を選んで、Nikon Transfer を起動します。常にNikon Transfer で画像を転送する場合は、[このデバイスの場合は常に次の動作を行う] にチェックマークを入れてください。
- Windows XPの場合：  
起動するプログラム（ソフトウェア）を選ぶ画面がパソコンに表示されたら、[Nikon Transfer コンピュータにあるフォルダに画像をコピーする] を選び、[OK] をクリックしてNikon Transfer を起動します。常にNikon Transfer で画像を転送する場合は、[この動作は常にこのプログラムを使う] にチェックマークを入れてください。
- Mac OS Xの場合：  
Nikon Transferのインストールで、[自動起動の設定] を [はい] にした場合は、パソコンでNikon Transferが自動起動します。

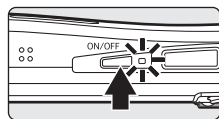

### ☑ ケーブル接続時のご注意

- ケーブルは、端子の挿入方向を確認して無理な力を加えずに、まっすぐに差し込んでください。端子を引き抜くときも、まっすぐに引き抜いてください。
- USBハブに接続した場合の動作は保証していません。

### 5 Nikon Transferの起動が終わったら、画像を転送する

- Nikon Transferの「転送開始」ボタンをクリックします。記録されているすべての画像がパソコンに転送されます（Nikon Transferの初期設定）。

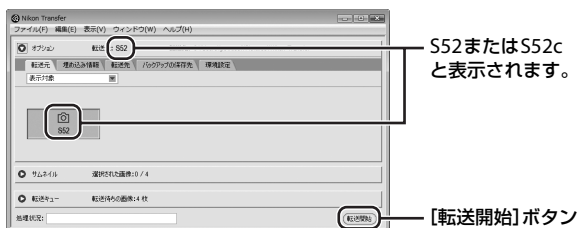

- 転送が終わると、転送先のフォルダが自動的に開きます（Nikon Transferの初期設定）。
- Nikon Transferの操作方法については、Nikon Transferのヘルプをご覧ください。

### 6 転送が終わったら、カメラとパソコンの接続を外す

カメラの電源をOFFにして、USBケーブルを抜きます。

#### Windows 2000 Professionalをお使いの方へ

カードリーダーなどの機器を使って、SDカードの画像をパソコンに転送してください。2 GB以上のSDカードやSDHC規格のSDカードをお使いの場合は、カードリーダーなどの機器がSDカードに対応している必要があります。

- カードリーダーなどにSDカードを挿入すると、Nikon Transferが自動起動します（Nikon Transferの初期設定）。上記の手順5を参照して、画像を転送してください。
- カメラをパソコンに接続しないでください。接続してしまった場合は、パソコンに「新しいハードウェアの検索ウィザードの開始」と表示されます。「キャンセル（中止）」を選んで画面を閉じ、パソコンとの接続を外してください。
- 内蔵メモリーのデータは、カメラでSDカードにコピーしてから（**86**、96）転送してください。

### パソコンで画像を表示したり音声を再生するには

- 画像を保存した転送先のフォルダを開き、OS付属のビューアなどで表示してください。
- 音声データは、QuickTimeなどで再生できます。

### 関連ページ

記録データのファイル名とフォルダ名→113

## プリンターに接続する

PictBridge ( 8130 ) 対応プリンターをお使いの場合は、パソコンを使わずに、カメラとプリンターを直接つないでプリントできます (ダイレクトプリント)。ダイレクトプリントの手順は、次のとおりです。

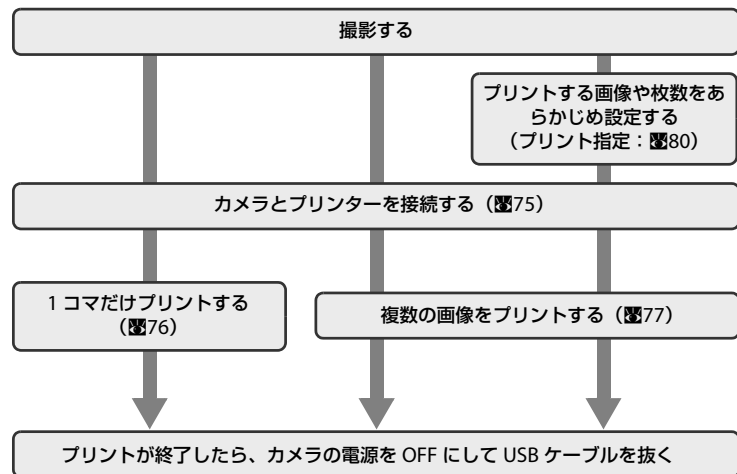

テレビやパソコン、プリンターに接続する

### 電源についてのご注意

カメラをプリンターに接続するときは、途中でバッテリーが切れないように、充分に残量のあるバッテリーをお使いください。

### 画像のプリント方法について

SDカードに記録した画像は、パソコンに転送したり、カメラをプリンターに接続してプリントする他に次の方法でプリントできます。

- ・ カードスロットが付いたDPOF対応プリンターでプリントする。
- ・ プリントサービス店にプリントを依頼する。

これらの方法でプリントするときは、プリントする画像やプリント枚数などを、カメラの [プリント指定] メニューを使って、あらかじめSDカードに設定できます ( 880 )。

## カメラとプリンターを接続する

### 1 カメラの電源をOFFにする

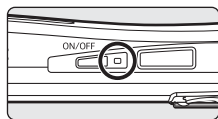

### 2 プリンターの電源をONにする

- ・プリンターの設定を確認してください。

### 3 付属のUSBケーブルで、カメラとプリンターを接続する

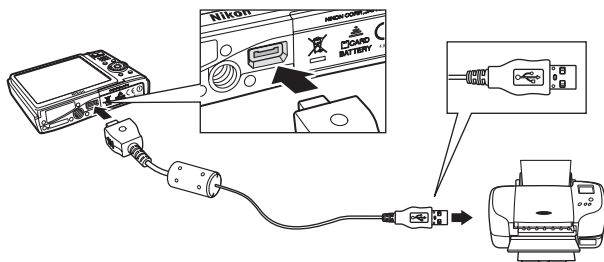

### 4 カメラの電源をONにする

- ・正しく接続されると、カメラの液晶モニターに①の画面が表示された後、[プリント画像選択]画面②が表示されます。

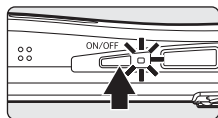

#### ☑ ケーブル接続時のご注意

ケーブルは、端子の挿入方向を確認して無理な力を加えずに、まっすぐに差し込んでください。端子を引き抜くときも、まっすぐに引き抜いてください。

## 1コマだけプリントする

カメラとプリンターを正しく接続してから (875)、次の手順でプリントしてください。

- 1 ロータリーマルチセレクターでプリントする画像を選び、**OK** ボタンを押す

- ・ **W** ( ) ボタンを押すと12コマ表示に、**T** ( ) ボタンを押すと1コマ表示に切り換わります。

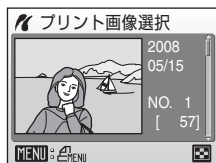

- 2 [プリント枚数設定] を選び、**OK** ボタンを押す

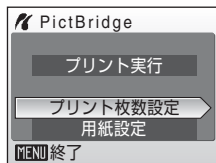

- 3 プリント枚数 (9枚まで) を設定し、**OK** ボタンを押す

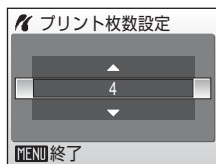

- 4 [用紙設定] を選び、**OK** ボタンを押す

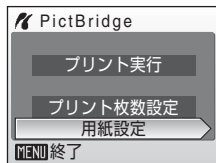

- 5 用紙サイズを選び、**OK** ボタンを押す

- ・ プリンターの設定を優先したいときは、[プリンターの設定] を選びます。

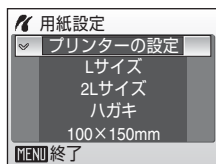



**6** [プリント実行] を選び、**OK** ボタンを押す



**7** プリントが始まる

- プリントが終わると、手順1の画面に戻ります。
- プリントを途中で中止したいときは、**OK** ボタンを押します。

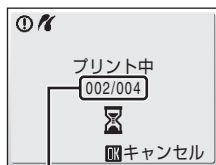

プリント中の枚数/総枚数

**複数の画像をプリントする**

カメラとプリンターを正しく接続してから (75)、次の手順でプリントしてください。

**1** [プリント画像選択] 画面が表示されたら、**MENU** ボタンを押す

- [プリントメニュー] 画面が表示されます。

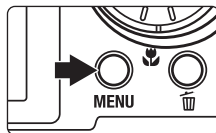

**2** ロータリーマルチセレクターで [用紙設定] を選び、**OK** ボタンを押す

- プリントメニューを終了したいときは、**MENU** ボタンを押します。

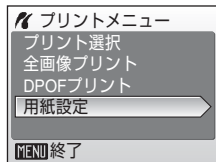

テレビやパソコン、プリンターに接続する

## プリンターに接続する

### 3 用紙サイズを選び、**OK**ボタンを押す

- ・プリンターの設定を優先したいときは、[プリンターの設定] を選びます。

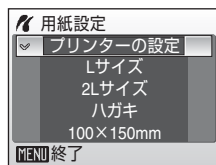

### 4 [プリント選択]、[全画像プリント]または[DPOFプリント]を選んで、**OK**ボタンを押す

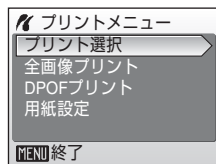

#### プリント選択

プリントする画像（最大99コマまで）と、それぞれのプリント枚数（各9枚まで）を設定できます。

- ・ロータリーマルチセレクターを回すか、**◀▶**を押して画像を選び、**▲▼**を押してプリント枚数を設定します。
- ・プリントされる画像には、チェックマークとプリント枚数が表示されます。枚数を0にすると、チェックマークが消え、その画像の選択を解除できます。
- ・**T (Q)** ボタンを押すと1コマ表示に、**W (☒)** ボタンを押すと12コマ表示に切り換わります。
- ・設定が終了したら **OK** ボタンを押します。
- ・表示される右の画面で、[プリント実行]を選び、**OK** ボタンを押すと画像のプリントが始まります。
- ・[キャンセル]を選んで **OK** ボタンを押すと、[プリントメニュー]画面に戻ります。

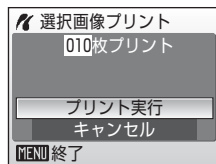

## 全画像プリント

SDカードまたは内蔵メモリー内のすべての画像を1枚ずつプリントできます。

- 表示される右の画面で、[プリント実行] を選び、**OK** ボタンを押すと画像のプリントが始まります。
- [キャンセル] を選んで **OK** ボタンを押すと、プリントメニューに戻ります。

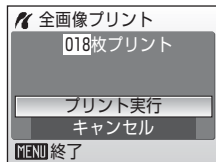

## DPOFプリント

[プリント指定] (P.80) であらかじめ指定しておいた画像をプリントできます。

- 表示される右の画面で、[プリント実行] を選び、**OK** ボタンを押すと画像のプリントが始まります。
- [キャンセル] を選んで **OK** ボタンを押すと、プリントメニューに戻ります。
- [画像の確認] を選んで **OK** ボタンを押すと、どの画像をプリント指定したか確認できます。もう一度 **OK** ボタンを押すと、画像のプリントが始まります。

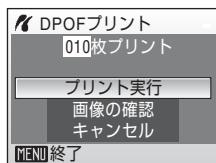

## 5 プリントが始まる

- プリントが終わると、手順2の画面に戻ります。
- プリントを途中で中止したいときは、**OK** ボタンを押します。

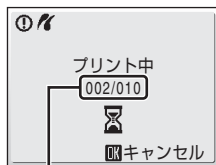

プリント中の枚数/総枚数

## 用紙設定について

用紙設定画面では、[プリンターの設定] 以外に、[L サイズ]、[2L サイズ]、[ハガキ]、[100×150 mm]、[4×6 in.]、[8×10 in.]、[Letter]、[A3 サイズ]、[A4 サイズ] のうち、プリンターが対応している用紙サイズを表示します。

## SDカードにプリントする画像や枚数を設定する(プリント指定)

DPOF (●130) 対応のプリンターやプリントサービス店で画像をプリントするときは、どの画像を何枚プリントするかをあらかじめ指定できます。プリント指定で設定した画像の選択やプリント枚数で、カメラをPictBridge対応プリンターに接続してプリントすることもできます。カメラからSDカードを取り外すと、内蔵メモリーに記録した画像にもプリント指定できます。

### 1 再生モードでMENUボタンを押す

- 再生メニューが表示されます。

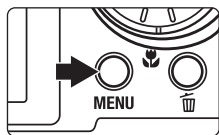

### 2 ロータリーマルチセレクターで [プリント指定] を選び、OKボタンを押す

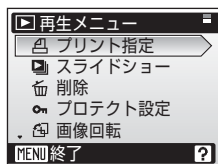

### 3 [複数画像選択] を選び、OKボタンを押す

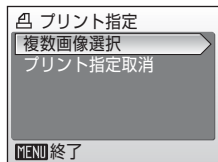

### 4 プリントする画像(最大99コマまで)と、それぞれのプリント枚数(各9枚まで)を設定する

- ロータリーマルチセレクターを回すか、◀▶を押して画像を選び、▲▼を押してプリント枚数を設定します。
- プリントされる画像には、チェックマークとプリント枚数が表示されます。枚数を0にすると、チェックマークが消え、その画像の選択が解除されます。
- T (Q) ボタンを押すと1コマ表示に、W (●) ボタンを押すと12コマ表示に切り換わります。
- 設定が終了したらOKボタンを押します。



## 5 日付と撮影情報を画像に入れてプリントするかどうかを設定する

- ・ [日付] を選んで **OK** ボタンを押すと、すべての画像に撮影日を印字します。
- ・ [撮影情報] を選んで **OK** ボタンを押すと、すべての画像に撮影情報（シャッタースピードと絞り値）を印字します。
- ・ [選択終了] を選んで **OK** ボタンを押し、設定を有効にします。

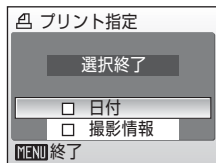

[プリント指定] を行った画像は、再生時の画面で確認できます。

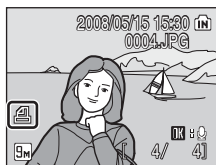

### ✓ 日付と撮影情報を入れてプリントするときのご注意

[プリント指定] で設定した [日付] と [撮影情報] は、「日付」や「撮影情報」が印字可能なDPOF対応プリンター (※130) で印字できます。

- ・ 付属のUSBケーブルでカメラをプリンターに接続して「DPOFプリント」 (※79) するときは、「撮影情報」は印字できません。
- ・ プリント指定を行った後、再び [プリント指定] メニューを表示すると、[日付] と [撮影情報] の設定はリセットされますのでご注意ください。

### ✎ プリント指定をすべて取り消すには

すべての画像に対するプリント指定を取り消すには、手順3で [プリント指定取消] を選び **OK** ボタンを押します。

### ✎ 日付のプリントについて

プリントされる日付は、撮影時点でカメラに設定されている日時です。撮影後にセットアップメニューの [日時設定] を変更してもプリントされる日付には反映されません。















### 🔍 [デート写し込み] について

セットアップメニューの [デート写し込み] (※104) を使うと、画像に直接日付を写し込んで記録できます。「デート写し込み」した画像は、日付の印字に対応していないプリンターでも「日付」を入れてプリントできます。

デート写し込みした画像は、[プリント指定] で日付の印字を設定しても、デート写し込みした日付のみがプリントに表示されます。

## 撮影に関する設定—撮影メニュー

オート撮影モードの撮影メニュー、または高感度モードの高感度メニューには、次の項目があります。



	<b>画像モード</b> * <sup>1</sup>	
記録時の画像モード（画像の大きさと圧縮率の組み合わせ）を選びます。		
	<b>ホワイトバランス</b> * <sup>2</sup>	
画像を見た目に近い色で記録するように、光源に合わせてホワイトバランスを設定します。		
	<b>連写</b> * <sup>2</sup>	
連写（連続撮影）やBSS（ベストショットセクター）を設定できます。		
	<b>ISO感度設定</b> * <sup>3</sup>	
被写体の明るさなどに応じて、ISO感度を設定します。		
	<b>ピクチャーカラー</b> * <sup>2</sup>	
撮影する画像の色調を変えます。		
	<b>AFエリア選択</b>	
画面のどの位置でピントが合うかを設定します。		

\*<sup>1</sup> [画像モード] は、その他の撮影モードのメニューでも設定できます（動画メニューを除く）。

\*<sup>2</sup> これらの機能は、他の機能と同時に設定できないことがあります（90）。

\*<sup>3</sup> 高感度メニューでは、設定できません。

## 撮影メニュー / 高感度メニューの表示方法



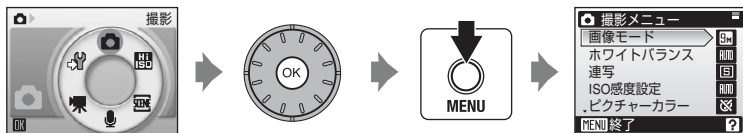



撮影時に **MODE** ボタンを押して撮影モードメニューを表示させ、（オート撮影）または （高感度）モードにします。MENU ボタンを押して、撮影メニューまたは高感度メニューを表示します。



- メニューの選択と設定にはロータリーマルチセクターを使います（90）。
- 撮影メニューまたは高感度メニューから撮影に戻るには、MENU ボタンを押します。

## ◀ 画像モード

画像モード（画像サイズと圧縮率の組み合わせ）を選びます。画像の用途や内蔵メモリー/SDカードの残量に合わせて設定してください。画像サイズの大きい画像モードほど、大きくプリントするのに適していますが、記録できるコマ数は少なくなります。

画像モード	画像サイズ (ピクセル)	内容
 高画質 (3456★)	3,456×2,592	[標準] よりも精細な画像になります。圧縮率は約1/4です。
 標準 (3456) (初期設定)	3,456×2,592	ファイルサイズと画質のバランスが良く、一般的な撮影に適した画像モードです。圧縮率は約1/8です。
 標準 (2592)	2,592×1,944	
 エコノミー (2048)	2,048×1,536	[標準] よりも画像サイズが小さいため、より多く撮影できます。圧縮率は約1/8です。
 パソコン (1024)	1,024×768	パソコンのモニターに表示するときに適しています。圧縮率は約1/8です。
 TV (640)	640×480	電子メールへの添付や、テレビへの表示に適しています。圧縮率は約1/8です。

画像モードの設定は、撮影時や再生時の画面で確認できます (📖6、7)。







### 画像モードの設定について

画像モードの設定を変更すると、他の撮影モードでも同じ画像モードの設定になります(動画メニューを除く)。

## 撮影に関する設定—撮影メニュー

### 記録可能コマ数

内蔵メモリーや256 MBのSDカードに記録できるおおよそのコマ数は以下のとおりです。ただし、JPEG圧縮の性質上、画像の絵柄によって記録可能コマ数は大きく異なります。同じ容量のSDカードでも、カードの種類によって、記録可能コマ数が異なることがあります。

画像モード	内蔵メモリー (約38 MB)	SDカード※ <sup>1</sup> (256 MB)	プリント時の大きさ※ <sup>2</sup>
 高画質 (3456★)	8コマ	約60コマ	約29×22 cm
 標準 (3456)	15コマ	約100コマ	約29×22 cm
 標準 (2592)	27コマ	約190コマ	約22×16.5 cm
 エコノミー (2048)	44コマ	約300コマ	約17×13 cm
 パソコン (1024)	135コマ	約850コマ	約9×7 cm
 TV (640)	270コマ	約1,700コマ	約5×4 cm

※1 記録可能コマ数が10,000コマ以上の場合、画面には「9999」と表示されます。

※2 出力解像度を300 dpiに設定した場合のサイズです。

ピクセル数÷プリンター解像度 (dpi) × 2.54 cm で計算しています。同じ画像サイズでも、高い解像度で印刷すると印刷サイズは小さくなり、低い解像度で印刷すると、印刷サイズは大きくなります。



## WB ホワイトバランス

人間の目には晴天、曇り空、白熱電球や蛍光灯の室内など、光源の色に関係なく白い被写体は白く見えます。人間の目に白く見える色を、デジタルカメラで白く撮影するには、光源の色に合わせて調整する必要があります。この調整を「ホワイトバランスを合わせる」といいます。

初期設定の「オート」でほとんどの光源に対応できますが、撮影した画像が思い通りの色にならないときは、天候や光源に合わせて設定を変更してください。

### AWB オート (初期設定)

カメラが自動的にホワイトバランスを調整します。ほとんどの場合、この設定のまま撮影できます。

### PRE プリセットManual (プリセットマニュアル)

特殊な照明の下などでの撮影に適しています。詳しくは「プリセットマニュアルの使い方」(P.86)をご覧ください。

### ☀️ 晴天

晴天の屋外での撮影に適しています。

### 💡 電球

白熱電球の下での撮影に適しています。

### 💡 蛍光灯

白色蛍光灯の下での撮影に適しています。

### ☁️ 曇天

曇り空の屋外での撮影に適しています。

### 📷 フラッシュ

フラッシュを使う撮影に適しています。

ホワイトバランスの設定は、撮影時の画面で確認できます（「オート」のときは、何も表示されません）(P.6)。

### ☑️ 【オート】、【フラッシュ】以外を選んだとき

【オート】、【フラッシュ】以外のホワイトバランスを選んだときは、フラッシュを🚫（発光禁止）に設定してください (P.30)。

### プリセットマニュアルの使い方

特殊な照明の下で撮影するときなど、[オート] や [電球] などの設定では望ましい結果が得られない場合に使用します（赤みがかった照明下で撮影した画像を、普通の照明下で撮影したように見せたいときなど）。

#### 1 撮影する照明下で、白またはグレーの被写体を用意する

#### 2 ローター—マルチセレクターで [ホワイトバランス] 画面の [PRE プリセット Manual] を選び、**OK** ボタンを押す

- ・ レンズが望遠側のズーム位置になります。

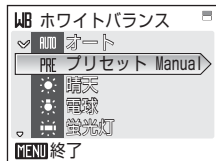

#### 3 [新規設定] を選ぶ

- ・ 前回プリセットしたホワイトバランスをを使いたいときは、[前回の設定] を選んで **OK** ボタンを押してください。ホワイトバランスが前回のプリセット値に設定されます。

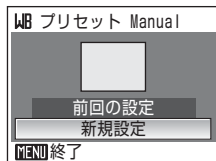

#### 4 測定窓に、用意した白またはグレーの被写体を収める

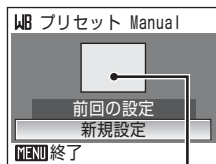

測定窓

#### 5 **OK** ボタンを押して、ホワイトバランス値を測定する

- ・ シャッターがきれて、ホワイトバランスのプリセット値が新たに設定されます。
- ・ 画像は記録されません。

#### プリセットマニュアルについてのご注意

手順5で **OK** ボタンを押したとき、フラッシュは発光しません。このため、フラッシュ撮影時のホワイトバランスの測定はできません。

## 📷 連写

連写（連続撮影）やBSS（バストショットセレクター）を設定できます。  
 [連写] または [BSS] に設定すると、フラッシュは発光禁止になり、ピントと露出、ホワイトバランスは、最初の1コマと同じ条件に固定されます。

### 📷 単写（初期設定）

1コマずつ撮影します。

### 📷 連写

シャッターボタンを全押ししている間、最大約0.9コマ/秒で連写できます（画像モードが📷 標準（3456）のとき）。シャッターボタンから指をはなすか、10コマ連写すると、撮影を終了します。

### BSS

暗い場所でフラッシュを使わずに撮影するときや、望遠側で撮影するときなど、手ブレしやすい状況で撮影する場合に設定します。  
 シャッターボタンを全押ししている間、連写を続け（最大10コマ）、撮影した画像の中から最も鮮明に撮れている1コマをカメラが自動的に選んで記録します。

連写モードの設定は、撮影時の画面で確認できます（[単写] のときは、何も表示されません）（📷6）。

### ✔️ 連写についてのご注意

画像モードやSDカードの種類により、最大連写速度が遅くなる場合があります。

### ✔️ BSSについてのご注意

BSSは静止している被写体の撮影に効果的ですが、動いている被写体の撮影や、構図を変えながらの撮影では、望ましい結果が得られないことがあります。

## ISO ISO感度設定



フィルムカメラで使うフィルムのISO感度に相当する数値を設定します。ISO感度を高くすると、暗い場所や動いている被写体の撮影に効果的ですが、撮影した画像が多少ざらつくことがあります。

### オート（初期設定）

明るい場所ではISO 100になり、暗い場所では自動的にISO 800までISO感度が高くなります。

100、200、400、800、1600、3200

ISO感度を選んだ値に固定します。

ISO感度の設定は、撮影時の表示で確認できます（6）。[オート] に設定した場合、ISO 100で撮影できるときは何も表示されず、ISO感度が自動的に上がったときにマークが表示されます（31）。

## ピクチャーカラー

記録する画像の色調を変えます。

### 標準カラー（初期設定）

自然な色調になります。

### ビビッドカラー

はっきりした色調になります。

### 白黒

白黒写真になります。

### セピア

セピア色になります。

### クール

ブルー系のモノトーンになります。

ピクチャーカラーの設定は、撮影時の画面で確認できます（[標準カラー] のときは、何も表示されません）。また設定に応じて、画面の色調も変わります（6）。

## [+] AFエリア選択

画面のどの位置でピントを合わせるかを設定します。

電子ズーム使用時は、[AFエリア選択] の設定にかかわらず、画面中央でピント合わせを行います。

### [M] オート

5つあるAFエリアのうち、最も手前の被写体をとらえているAFエリアにピントが合います。シャッターボタンを半押しするまで、AFエリアは表示されません。半押しすると、ピントが合ったAFエリアが画面に表示されます。

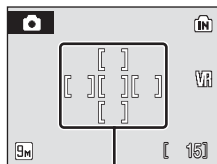

AF エリア

### [C] マニュアル

画面内の99カ所からピントを合わせたい位置を自分で選びます。

比較的動きの少ない被写体が画面中央にない場合に適しています。ロータリーマルチセレクターの▲▼◀▶を押して、液晶モニターに表示されているAFエリアを、ピントを合わせたい位置に動かしてから撮影します。

フラッシュモードやマクロモード、セルフタイマー、露出補正の設定を変更するには、**OK** ボタンを押していったんAFエリア選択状態を解除し、それぞれの設定を行います。もう一度**OK** ボタンを押すと、再びAFエリアを選べる状態になります。

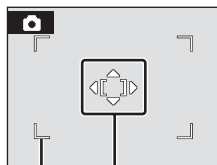

AF エリア  
選択可能エリア

### [M] 中央（初期設定）

画面中央の被写体にピントが合います。AFエリアが画面中央に常に表示されます。

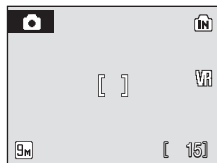

撮影、再生、セットアップメニューを使う

### 🔗 関連ページ

オートフォーカスが苦手な被写体 → 27

## 同時に設定できる機能の制限

📷モードおよび高感度モードでは、次のように、複数の機能を同時に設定できないことがあります。

### フラッシュモード

[連写] を [連写] または [BSS] にすると、フラッシュモードは📷に固定されます。

[連写] を [単写] に戻すと、元のフラッシュモードに戻ります。

### セルフタイマー

セルフタイマーをONにすると、[連写] は設定に関わらず、[単写] として動作します。

セルフタイマーをOFFにする（またはセルフタイマー撮影が完了する）と、[連写] の設定が有効になります。







### ホワイトバランスとピクチャーカラー

[ピクチャーカラー] を [白黒]、[セピア]、または [クール] のいずれかにすると、[ホワイトバランス] は [オート] に固定されます。

[ピクチャーカラー] を [標準カラー] または [ビビッドカラー] に戻すと、元の [ホワイトバランス] の設定に戻ります。

## 再生に関する設定—再生メニュー

再生メニューには、次の項目があります。

	<b>プリント指定</b> <span style="float: right;">▶80</span>
プリンターでプリントする画像や、その枚数などを設定します。	
	<b>スライドショー</b> <span style="float: right;">▶93</span>
内蔵メモリー /SDカード内の画像を、1コマずつ順番に自動再生します。	
	<b>削除</b> <span style="float: right;">▶94</span>
画像を削除します。	
	<b>プロテクト設定</b> <span style="float: right;">▶94</span>
大切な画像を誤って削除しないように、プロテクト（保護）します。	
	<b>画像回転</b> <span style="float: right;">▶95</span>
撮影した画像の向きを変更します。	
	<b>スモールピクチャー</b> <span style="float: right;">▶49</span>
撮影した画像から、サイズの小さい画像を新しく作ります。	
	<b>画像コピー</b> <span style="float: right;">▶96</span>
内蔵メモリーとSDカードの間で画像をコピーします。	

### 再生メニューの表示方法

▶ボタンを押して再生モードにします。

MENU ボタンを押して、再生メニューを表示します。

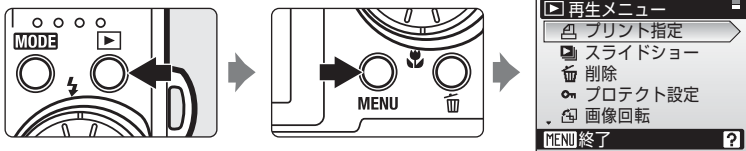

- メニューの選択と設定にはロータリーマルチセレクターを使います (▶9)。
- 再生メニューから再生に戻るには、MENU ボタンを押します。

## 再生に関する設定—再生メニュー

### 画像選択画面の操作方法

以下のメニューでは、画像選択時に右のような画面が表示されます。

- ・再生メニュー：プリント指定(80)  
削除(94)  
プロテクト設定(94)  
画像回転(95)  
画像コピー(96)
- ・セットアップメニュー：オープニング画面(99)



次の手順で画像を選びます。

#### 1 ロータリーマルチセレクターを回すか、◀▶を押し て画像を選ぶ

- ・[画像回転]、[オープニング画面]の画像選択では、1画像しか選べません。→手順3へ
- ・T (Q) ボタンを押すと1コマ表示に、W (R) ボタンを押すと12コマ表示に切り換わります。



#### 2 ▲▼を押しON/OFF (またはプリント枚数) を 設定する

- ・ONにすると、選択画像にチェックマークが表示されます。複数の画像に設定したいときは、手順1と2を繰り返します。



#### 3 OKボタンを押す

- ・設定が有効になります。
- ・[画像回転]のときは、回転する方向をロータリーマルチセレクターで選んでから、OKボタンを押してください。

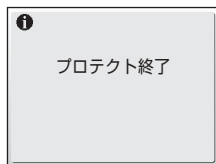



## 📺 スライドショー

内蔵メモリー/SDカードに記録した画像を、1コマずつ順番に自動再生します。

### 1 ローターマルチセクターで [開始] を選び、**OK** ボタンを押す

- 画像の表示時間を変更するには、[開始] を選ぶ前に [インターバル設定] を選んで **OK** ボタンを押し、画像の表示時間を選びます。
- 繰り返し再生するには、[開始] を選ぶ前に [エンドレス] を選んで **OK** ボタンを押し、チェックボックスをオン [✓] にします。

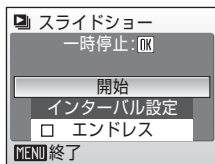

### 2 スライドショーが始まる

- 再生中にロータリーマルチセクターの▶を押すと次の画像、◀を押すと前の画像を表示します (ボタンを押し続けると早送り/早戻しになります)。
- 再生中に **OK** ボタンを押すと一時停止します。



### 3 終了または再開する

- スライドショー終了時や一時停止中に [終了] を選び、**OK** ボタンを押すと再生メニューに戻ります。[再開] を選ぶとスライドショーを再開します。



撮影、再生、セットアップメニューを使う

## ✔ スライドショーについてのご注意

- 動画は表示されません。
- スライドショーを連続再生できる時間は、[エンドレス] に設定している場合も含め、最大約30分です (📖107)。

## 🗑 削除

画像を削除します。

### 削除画像選択

画像選択画面 (📖92) で、画像を選んで削除します。

### 全画像削除

すべての画像を削除します。

### 📌 画像削除についてのご注意

- 削除した画像はもとに戻せないため、ご注意ください。残しておきたい画像はパソコンに転送して保存することをおすすめします。
- 📌マークが表示されている画像は、プロテクト(保護)されているので削除されません。

### 📌 ピクチャーバンク転送済み画像の削除について (COOLPIX S52cをお使いの方へ)

撮影日一覧メニューの [削除] では [ピクチャーバンク転送済み] が表示され、my Picturetownのサーバーにピクチャーバンクで送信した画像だけを撮影日ごとに削除できます (「無線LAN接続ガイド」48ページ)。

## 🔒 プロテクト設定

大切な画像を誤って削除しないように、画像にプロテクト(保護)を設定できます (操作方法→📖92)。

ただし、内蔵メモリー/SDカードを初期化(フォーマット、📖107)すると、プロテクト設定した画像も削除されるので、ご注意ください。

プロテクト設定した画像には、カメラでの再生時に📌マーク (📖7) または🔒マーク (📖44) が表示されます。

## 📷 画像回転

撮影後に、カメラなどで表示するときの画像の向き（縦横位置）を設定します。撮影した静止画の向きを時計方向に90度、または反時計方向に90度回転できます。

- 1 画像選択画面で回転する画像を選び、**OK** ボタンを押す



- 2 ロータリーマルチセレクターを回すか、**◀▶** を押す



反時計方向に  
90度回転



時計方向に  
90度回転

- 3 **OK** ボタンを押して、表示している方向で設定を記録する

- セットアップメニューの [縦位置情報の記録] (📷106) を [オート] (初期設定) にして縦位置で撮影した画像は、時計回り/反時計回りのどちらか一方に180度まで回転できます。

## ☑ 画像コピー

内蔵メモリーの画像をSDカードへ、またはSDカードの画像を内蔵メモリーへコピーできます。

- 1 ローター—マルチセレクターでコピーする方向を選び、**OK** ボタンを押す

- **内蔵メモリーからSDカードへ**コピーします。
- **SDカードから内蔵メモリーへ**コピーします。



- 2 コピーの方法を選び、**OK** ボタンを押す

- **選択画像コピー**: 画像選択画面(☑92)で、画像を選んでコピーします。
- **全画像コピー**: すべての画像をコピーします。

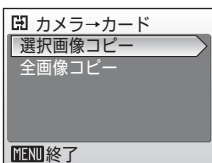

### ☑ 画像コピーについてのご注意

- コピーできるファイルの形式は、JPEG、AVI、WAV です。これ以外の形式のファイルはコピーできません。
- 画像コピーでは、画像に付けた「音声メモ」(☑50)も画像と同時にコピーします。
- 「音声レコード機能」(☑64)で録音したデータは、「音声データコピー」(☑68)でコピーできます。
- 他社製のカメラで撮影した画像やパソコンで加工した画像のコピーは動作を保証していません。
- [プリント指定](☑80)した画像をコピーしても、プリント指定の設定内容はコピーされません。[プロテクト設定](☑94)した画像をコピーすると、コピー先の画像もプロテクトされます。

### ✍️ 【撮影画像がありません】のメッセージについて

SDカードに画像が記録されていないときに再生モードに切り換えると、「撮影画像がありません」と表示されますが、**MENU** ボタンを押すと「画像コピー」画面が表示され、内蔵メモリーの画像をSDカードにコピーできます。

### 🔗 関連ページ

記録データのファイル名とフォルダ名→☑113

# カメラに関する基本設定—セットアップメニュー

セットアップメニューには、次の項目があります。

	<b>メニュー切り換え</b>  98
	メニューの表示形式を切り換えます。
	<b>オープニング画面</b>  99
	電源をONにしたときに表示される「オープニング画面」について設定します。
	<b>日時設定</b>  100
	内蔵時計を合わせます。
	<b>モニター設定</b>  103
	画面の表示内容や明るさを設定します。
	<b>デート写し込み</b>  104
	画像に撮影日時を写し込む設定を行います。
	<b>手ブレ補正</b>  105
	手ブレ補正を行うかどうかを設定します。
	<b>AF補助光</b>  105
	AF補助光の点灯/非点灯を設定します。
	<b>操作音</b>  106
	操作音について設定します。
	<b>縦位置情報の記録</b>  106
	撮影時のカメラの向きを情報として記録するかどうか設定します。
	<b>オートパワーオフ</b>  107
	待機状態に入るまでの時間を設定します。
	<b>メモリーの初期化/カードの初期化 (フォーマット)</b>  107
	内蔵メモリー /SDカードを初期化します。
	<b>言語/LANGUAGE</b>  108
	画面に表示される言語を設定します。
	<b>ビデオ出力</b>  108
	テレビとの接続に必要な設定を行います。
	<b>設定クリア</b>  108
	各種設定を初期状態に戻します。
	<b>ワイヤレス設定 (COOLPIX S52cのみ)</b>
	無線LAN機能に関するさまざまな設定を行います。「無線LAN接続ガイド」をご覧ください。
	<b>バージョン情報</b>  111
	ファームウェアの情報を表示します。

## セットアップメニューの表示方法

**MODE** ボタンを押して撮影モードメニューまたは再生モードメニューを表示させ、ロータリーマルチセレクターで  (セットアップ) を選んで **OK** ボタンを押すと、セットアップメニューが表示されます。

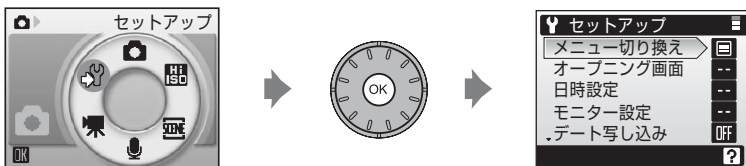

- メニューの選択と設定にはロータリーマルチセレクターを使います (  )。
- セットアップメニューを終了するには、**MODE** ボタンを押します。

## メニュー切り換え

メニューの表示方法を切り換えます。

### 文字タイプ (初期設定)

メニュー名を一覧表示します。

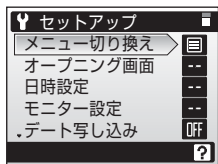

### アイコンタイプ

メニューの全項目を1画面に表示できます。

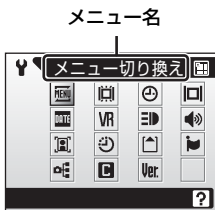

COOLPIX S52

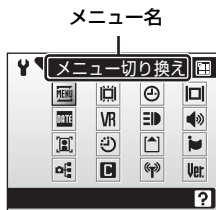

COOLPIX S52c

## ㊦ オープニング画面

カメラの電源をONにしたときに液晶モニターに表示されるオープニング画面を設定します。

### なし（初期設定）

オープニング画面を表示しません。

### COOLPIX

オープニング画面を表示します。

### 撮影した画像

内蔵メモリー/SDカードの画像を、オープニング画面として登録できます。

[画像の選択] 画面で画像を選び（**92**）、**OK**ボタンを押します。

登録した画像はカメラに記憶されるため、元画像を削除しても、オープニング画面に残ります。

- トリミング（**48**）やスモールピクチャー（**49**）で作成した画像サイズ 320 × 240 以下の画像は選べません。

## 🕒 日時設定

カメラに内蔵された時計を設定します。

海外旅行などに便利なワールドタイム（時差を自動的に計算する機能）も設定できます。

### 日時

内蔵時計の日付と時刻を設定します。

設定方法については「表示言語と日時を設定する」の手順6、7（📖18）をご覧ください。

### ワールドタイム

自宅（🏠）のタイムゾーン（地域）や夏時間（サマータイム）の設定や変更を行います。また、訪問先のタイムゾーン（➡）を登録すると、自宅（🏠）との時差（📖102）を自動的に計算し、撮影日時を現地時間で記録できます。海外旅行などに便利です。

### 時差のある地域で使うには

- 1 ロータリーマルチセレクターで [ワールドタイム] を選び、OK ボタンを押す

・ [ワールドタイム] 画面が表示されます。

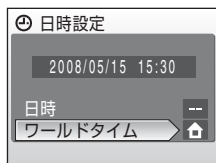

- 2 ➡ (訪問先) を選び、OK ボタンを押す

・ 訪問先の時計に切り換わります。  
 ・ 夏時間（サマータイム）が現在実施されている地域でお使いになる場合は、ロータリーマルチセレクターで [夏時間] を選んでOK ボタンを押し（時間が1時間進みます）、▲を押します。



- 3 ▶ を押す

・ [訪問先の設定] 画面が表示されます。





#### 4 訪問先の地域を選び、**OK** ボタンを押す



- 訪問先の地域が切り換わります。
- 訪問先の時計に設定されているときは、撮影時の画面に  マークが表示されます。



#### 日時設定についてのご注意

カメラの内蔵時計は、カメラのバッテリーとは別の時計用電池で動いています。カメラにバッテリーを入れるかACアダプターを接続すると、時計用電池が約10時間で充電され、数日間、設定した日時を記憶できます。

#### 家（自宅）の設定について

- 自宅のタイムゾーンに戻すには、手順2で （自宅）マークを選んでください。
- 自宅のタイムゾーンを変更するには、手順2で （自宅）マークを選び、（訪問先）と同様の手順でタイムゾーンを変更してください。

#### 夏時間の設定について

- 夏時間（サマータイム）が実施されていないときに日時設定した場合：  
日時設定後に夏時間が実施された場合は、[夏時間]のチェックボックスをオン  にすれば、カメラの時刻が1時間進みます。
- 夏時間の実施中に [夏時間]のチェックボックスをオン  にして日時設定した場合：  
日時設定後に夏時間の期間が終了したときは、[夏時間]のチェックボックスをオフにすれば、カメラの時刻が1時間戻ります。

## カメラに関する基本設定—セットアップメニュー

### タイムゾーンについて (図19)

時差とタイムゾーンの関係は以下の表をご覧ください。

この表にない時差は、正しい時刻を [日時設定] で合わせてください。この表にはカメラに表示されない都市も記載しています。

時差 +/-	タイムゾーン	時差 +/-	タイムゾーン
-20	Midway, Samoa (ミッドウエー、サモア)	-8	Madrid, Paris, Berlin (マドリード、パリ、ベルリン)
-19	Hawaii, Tahiti (ハワイ、タヒチ)	-7	Athens, Helsinki, Ankara (アテネ、ヘルシンキ、アンカラ)
-18	Alaska, Anchorage (アラスカ、アンカレッジ)	-6	Moscow, Nairobi, Riyadh, Kuwait, Manama (モスクワ、ナイロビ、リヤド、クウェート、マナマ)
-17	PST (PDT): Los Angeles, Seattle, Vancouver (ロサンゼルス、シアトル、バンクーバー)	-5	Abu Dhabi, Dubai (アブダビ、ドバイ)
-16	MST (MDT): Denver, Phoenix, La Paz (デンバー、フェニックス、ラパス)	-4	Islamabad, Karachi (イスラマバード、カラチ)
-15	CST (CDT): Chicago, Houston, Mexico City (シカゴ、ヒューストン、メキシコシティ)	-3.5	New Delhi (ニューデリー)
-14	EST (EDT): New York, Toronto, Lima (ニューヨーク、トロント、リマ)	-3	Colombo, Dhaka (コロンボ、ダッカ)
-13	Caracas, Manaus (カラカス、マナウス)	-2	Bangkok, Jakarta (バンコク、ジャカルタ)
-12	Buenos Aires, Sao Paulo (ブエノスアイレス、サンパウロ)	-1	Beijing, Hong Kong, Singapore (北京、香港、シンガポール)
-11	Fernando de Noronha (フェルナンド・デ・ノローニャ)	±0	Tokyo, Seoul (東京、ソウル)
-10	Azores (アゾレス)	+1	Sydney, Guam (シドニー、グアム)
-9	London, Casablanca (ロンドン、カサブランカ)	+2	New Caledonia (ニューカレドニア)
		+3	Auckland, Fiji (オークランド、フィジー)

## □ モニター設定

画面の表示内容や明るさを設定します。

### モニター表示設定

撮影、再生時の画面に表示される情報について設定します。



### 画面の明るさ

画面の明るさを5段階で調節できます。初期設定は [3] です。

### [モニター表示設定] について

画面に表示される情報に関する設定を行います。

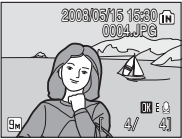
液晶モニターの表示内容については→6

	撮影時	再生時
情報ON		
情報AUTO (初期設定)	[情報ON] と同じ表示が5秒間続いた後、[情報OFF] に切り換わります。	
情報OFF		

撮影、再生、セットアップメニューを使う

## **DATE** デート写し込み

画像に直接日時を写し込みます。日付の印字 (81) に対応していないプリンターでも日付入りの画像をプリントできます。

### OFF (初期設定)

日付、時刻のどちらも写し込みません。

### 年・月・日

撮影した画像の右下に、日付を写し込みます。

### 年・月・日・時刻

撮影した画像の右下に、日付と時刻を写し込みます。

デート写し込みの設定は、撮影時の画面で確認できます ([OFF] のときは何も表示されません) (36)。

## **✓** デート写し込みについてのご注意

- 一度写し込まれた日時を画像から消したり、撮影した後で日時を写し込むことはできません。
- [画像モード] (83) が [TV TV (640)] の画像にデート写し込みを行うと、写し込んだ日付が読みづらい場合があります。画像モードは [PC パソコン (1024)] 以上に設定してください。
- 年月日の並びは、[日時設定] (18、100) での設定と同じになります。
- 動画には日時を写し込めません。

## **✍** 「デート写し込み」と「プリント指定」について

日付や撮影情報の印刷が可能なDPOF対応のプリンターでプリントするときは、[デート写し込み] で日時を写し込んでいない画像でも、[プリント指定] (80) で撮影日時や撮影情報をプリントするように設定できます。

## VR 手ブレ補正

手ブレ補正機能は、望遠側での撮影やスローシャッター撮影時に起こりがちな手ブレを効果的に補正します。手ブレ補正機能はすべての撮影モードで使えます。

三脚などでカメラを固定させて撮影するときは、手ブレ補正を [OFF] にしてください。

手ブレ補正の設定は、撮影時の画面で確認できます（ [OFF] のときは、何も表示されません）（6）。

### ON（初期設定）

静止画撮影だけでなく、動画撮影時の手ブレも補正します。また、流し撮りでは、カメラが流し撮りの方向を検出し、手ブレによる揺れのみを補正します。たとえば、横方向に流し撮りするときには縦方向の手ブレだけが、縦方向に流し撮りするときには横方向の手ブレだけが補正されます。

### OFF

手ブレ補正を行いません。

### 手ブレ補正のご注意

- カメラの電源を ON にした直後、または再生モードから撮影モードに切り換えた直後は、液晶モニターの画像が安定してから撮影してください。
- 手ブレ補正の原理上、撮影直後に液晶モニターの画像がずれて見えることがあります。
- 手ブレ補正機能を設定しても、撮影状況によっては手ブレを完全に補正できないことがあります。
- [VR] はVibration Reductionの略称です。

## AF補助光

AF補助光の点灯/非点灯を設定します。

### AUTO（初期設定）

暗い場所などで自動的にAF補助光が点灯します。ただし、[AUTO] に設定していても、一部のシーンモードではAF補助光が点灯しません。

### OFF

AF補助光は点灯しません。暗い場所などでピントが合いにくくなる場合がありますので、ご注意ください。

## 🔊 操作音

操作音について設定します。

### 設定音

設定音（電子音1回：設定完了時など）、合焦音（電子音2回：ピントが合ったとき）、警告音（電子音3回：禁止動作を行ったときなど）およびオープニング音の [ON]（初期設定） / [OFF] を設定します。

### シャッター音

シャッターをきったときのシャッター音の [ON]（初期設定） / [OFF] を設定します。

## 📷 縦位置情報の記録

撮影時のカメラの縦横位置情報を画像に記録するかどうかを設定します。

### AUTO（初期設定）

撮影時に画像に縦横位置情報を記録します。画像を再生するときに、記録した縦横位置情報を利用して、自動的に画像を回転して表示します。記録されるカメラの縦横位置情報は、次の3種類です。



横位置

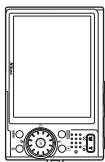

縦位置  
時計回りに90°回転



縦位置  
反時計回りに90°回転

### OFF

縦横位置情報は記録されず、常に横位置で表示されます。

撮影後の画像は再生メニューの [画像回転] で縦横位置情報を変更できます (📷95)。

## ✔ 縦横位置情報の記録についてのご注意

- 連写のときは、最初の1コマと同じ縦横位置情報がすべてのコマに記録されます。
- カメラを上向きや下向きにして撮影すると、縦横位置情報が正しく得られない場合があります。

## 🔋 オートパワーオフ

電源をONにしたまま何も操作しないで一定時間が過ぎると、カメラはバッテリーの消費を抑えるために液晶モニターを消灯し、待機状態（📷15）に入ります。待機状態になると、電源ランプが点滅し、何も操作しないでさらに約3分経過すると、自動的に電源がOFFになります。

待機状態を解除するには、電源スイッチまたはシャッターボタンを押してください。

このメニューでは、カメラが無操作時に待機状態に入るまでの時間を [30秒]、[1分]（初期設定）、[5分]、または [30分] から選べます。

### 📝 オートパワーオフについてのご注意

次の場合は、待機状態に入るまでの時間は固定です。

- ・ オートパワーオフを [30秒] または [1分] に設定し、メニューを表示しているとき：3分
- ・ スライドショーやPictmotionの再生中：最大30分
- ・ ACアダプター接続中：30分

## 🗑️/📄 メモリー / カードの初期化（フォーマット）

内蔵メモリーまたはSDカードを初期化（フォーマット）します。

### 内蔵メモリーの初期化

内蔵メモリーを初期化するときは、SDカードを取り出してください。セットアップメニューの項目に [メモリーの初期化] が表示されます。

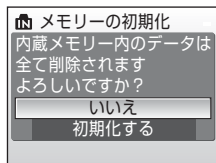

### SDカードの初期化

SDカードをカメラに入れると、SDカードを初期化できます。セットアップメニューの項目に [カードの初期化] が表示されます。

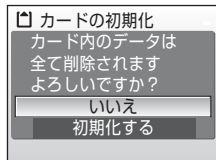

### ✔️ 初期化についてのご注意

- ・ 内蔵メモリー / SDカードを初期化すると、内蔵メモリー / SDカード内のデータはすべて削除されます。必要なデータは初期化する前にパソコンなどに転送してください。
- ・ 初期化中は、電源をOFFにしたり、バッテリー / SDカードカバーを開けたりしないでください。
- ・ 他の機器で使ったSDカードをこのカメラで初めて使うときは、必ずこのカメラで初期化してからお使いください。

## 言語/LANGUAGE

画面に表示される言語を、日本語（初期設定）または英語に設定します。

## ビデオ出力

テレビとの接続に必要な設定を行います。

ビデオの出力方式を [NTSC] と [PAL] から選びます。[NTSC] と [PAL] はいずれも、アナログカラーテレビ放送の規格です。日本ではNTSC方式が、欧州ではPAL方式が主流です。

## 設定クリアー

[はい] を選ぶと、カメラの設定が初期設定にリセットされます。

### 撮影の基本機能

項目	初期設定
フラッシュモード (🔍30)	AUTO
セルフタイマー (🔍32)	OFF
マクロモード (🔍33)	OFF
露出補正 (🔍34)	0.0



## シーンモード

項目	初期設定
シーンメニュー (🔑36)	ポートレート

## フェイスクリアーメニュー

項目	初期設定
ポートレート効果 (🔑43)	標準

## 動画メニュー

項目	初期設定
動画設定 (🔑61)	TV再生 640★
AF-MODE (🔑62)	シングルAF

## Pictmotionの設定

項目	初期設定
BGM (🔑57)	ハイスピード
画像効果 (🔑57)	モーション
画像の再生方法 (🔑58)	ランダム再生
画像/音楽の優先 (🔑58)	音楽を優先
選択枚数 (🔑58)	30枚自動選択

## 撮影メニュー

項目	初期設定
画像モード (🔑83)	📷 標準 (3456)
ホワイトバランス (🔑85)	オート
連写 (🔑87)	単写
ISO感度設定 (🔑88)	オート
ピクチャーカラー (🔑88)	標準カラー
AFエリア選択 (🔑89)	中央

## カメラに関する基本設定—セットアップメニュー

### セットアップメニュー

項目	初期設定
メニュー切り換え (Ⓜ98)	文字タイプ
オープニング画面 (Ⓜ99)	なし
モニター表示設定 (Ⓜ103)	情報AUTO
画面の明るさ (Ⓜ103)	3
デート写し込み (Ⓜ104)	OFF
手ブレ補正 (Ⓜ105)	ON
AF補助光 (Ⓜ105)	AUTO
設定音 (Ⓜ106)	ON
シャッター音 (Ⓜ106)	ON
縦位置情報の記録 (Ⓜ106)	AUTO
オートパワーオフ (Ⓜ107)	1分

### その他

項目	初期設定
音声レコードの音質設定 (Ⓜ64)	高
用紙設定 (Ⓜ76、77)	プリンターの設定
スライドショーのインターバル設定 (Ⓜ93)	3秒

- [設定クリアー] を行うと、ファイル番号の連番 (Ⓜ113) もクリアーされます。クリアー後に撮影した画像には、内蔵メモリー /SDカード内の最大ファイル番号の次の番号から連番が付けられます。ファイル名の連番を0001に戻したいときは、内蔵メモリー /SDカード内の画像をすべて削除 (Ⓜ94) してから、[設定クリアー] を行ってください。
- 以下のメニューの項目は、[設定クリアー]を行っても初期設定には戻りません。

#### 撮影メニュー：

[ホワイトバランス] のプリセットマニュアルデータ (Ⓜ86)

#### セットアップメニュー：

[日時設定] (Ⓜ100)、[言語/LANGUAGE] (Ⓜ108)、[ビデオ出力] (Ⓜ108)

## Ver. バージョン情報

カメラのファームウェアのバージョン情報を表示します。COOLPIX S52cで表示されるカメラのMACアドレスについては、「COOLPIX S52c無線LAN接続ガイド」をご覧ください。

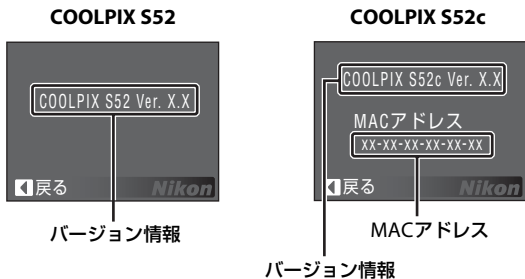

## 別売アクセサリ

充電式バッテリー	Li-ionリチャージャブルバッテリー EN-EL8
充電器	バッテリーチャージャー MH-62 <sup>※</sup>
ACアダプター	ACアダプター EH-63 <sup>※</sup>
USBケーブル	USBケーブル UC-E13
AVケーブル	オーディオビデオケーブル EG-CP15

※日本国内専用電源コード（AC 100V 対応）付属。日本国外でお使いになるには、別売の電源コードが必要です。別売の電源コードについては、ニコンサービス機関にお問い合わせください。

また、オンラインショップ（ニコンダイレクト）<http://shop.nikon-image.com/>でもお求めいただけます。

## 推奨SDカード一覧

以下のSDカードの動作を確認しています。

- 以下の容量のSDカードであれば、内部データ転送速度にかかわらず使用できます。

SanDisk社製	128 MB、256 MB、512 MB、1 GB、2 GB <sup>※1</sup> 、4 GB <sup>※2</sup>
東芝製	128 MB、256 MB、512 MB、1 GB、2 GB <sup>※1</sup> 、4 GB <sup>※2</sup>
松下電器 (Panasonic) 製	128 MB、256 MB、512 MB、1 GB、2 GB <sup>※1</sup> 、4 GB <sup>※2</sup>
Nikon製	1 GB

※1 カードリーダーなどをお使いの場合、お使いの機器が2 GBのSDカードに対応している必要があります。

※2  SDHC規格に対応しています。カードリーダーなどをお使いの場合、お使いの機器がSDHC規格に対応している必要があります。

- 上記カードの機能、動作の詳細については、各カードメーカーにお問い合わせください。最新の動作確認済みSDカードについては、当社ホームページのサポート情報をご覧ください。

## 記録データのファイル名とフォルダ名

このカメラで撮影した静止画、動画、および音声ファイルには、以下のようなファイル名が付けられます。

識別子 (カメラの画面には表示されません)		拡張子 (ファイルの種類を示します)	
加工されていない静止画、 および付随する音声メモ、 動画、音声レコード	DSCN	静止画	.JPG
トリミング画像および付 随する音声メモ	RSCN	動画	.AVI
スモールピクチャーおよ び付随する音声メモ	SSCN	音声メモ、 音声レコード	.WAV
D-ライティング画像およ び付随する音声メモ	FSCN		

ファイル番号  
(0001からの連番で付けられます)

- ファイルを保存するフォルダは、「フォルダ番号+NIKON」(例:100NIKON)という名前で、自動的に作られます。フォルダ内のファイル数が200に達すると、新しいフォルダが作られます(例:100NIKON→101NIKON)。フォルダ内のファイル番号が9999に達したときも新しいフォルダが作られ、ファイル番号は0001に戻ります。
- 音声メモのファイル名は、音声メモを録音した画像と同じ識別子とファイル番号になります。
- 音声レコード(☞64)のデータは「SOUND」(標準音質)または「SOUNE」(高音質)フォルダに保存されます。
- 画像データや音声データを内蔵メモリーとSDカードの間でコピーする場合(☞68、96)、ファイル名は以下ようになります。
  - 「選択画像コピー」または「選択データコピー」: 使用中のフォルダ(または次回の撮影で使われるフォルダ)に、データがコピーされます。コピーされたデータのファイル名は、「内蔵メモリーおよびSDカード内の最大ファイル番号+1」から連番で付けられます。
  - 「全画像コピー」または「全データコピー」: データはフォルダごとにコピーされます。フォルダ名は「コピー先の最大フォルダ番号+1」から連番で付けられます。ファイル名は変わりません。
- Pictmotion(☞54)は「NKST」フォルダ内に保存されます。作成のたびに「NKST」フォルダ内に「3桁のフォルダ番号+PRJCT」という名前のフォルダ(例:101PRJCT)が作られ、その中にそのPictmotionで使う画像と音楽ファイルがまとめて保存されます。
- フォルダ番号が999のときにファイル数が200個またはファイル番号が9999に達すると、それ以上撮影できません。SDカードを交換するか、内蔵メモリー/SDカードを初期化(☞107)してください。

# カメラのお手入れ方法

## クリーニングについて

### レンズ

レンズのガラス部分をクリーニングするときは、手で直接触らないように注意してください。ゴミやホコリはブローアーで吹き払ってください。ブローアーで落ちない指紋や油脂などの汚れは、乾いた柔らかい布などでガラス部分の中央から外側にゆっくりと円を描くように拭き取ってください。汚れが取れないときは、乾いた柔らかい布に市販のレンズクリーナーを少量湿らせて、軽く拭いてください。硬いもので拭くと傷が付くことがありますのでご注意ください。

### 液晶モニター

ゴミやホコリはブローアーで吹き払ってください。指紋や油脂などの汚れは、乾いた柔らかい布やセーム革などで軽く拭き取ってください。強く拭くと破損や故障の原因となることがありますのでご注意ください。

### カメラボディ

ゴミやホコリをブローアーで吹き払い、乾いた柔らかい布などで軽く拭いてください。海辺などでカメラを使った後は、真水で湿らせてよく絞った柔らかい布で砂や塩分を軽く拭き取った後、よく乾かしてください。

**ご注意：カメラ内部にゴミ、ホコリや砂などが入りこむと故障の原因となります。この場合、当社の保証の対象外となりますのでご注意ください。**

アルコール、シンナーなど揮発性の薬品はお使いにならないでください。

## 保管について

長期間カメラをお使いにならないときは、バッテリーを取り出してください。バッテリーを取り出す前に、電源がOFFになっていることをご確認ください。次の場所にカメラを保管しないようにご注意ください。

- 換気の悪い場所や湿度の高い場所
- テレビやラジオなど強い電磁波を出す装置の近辺
- 温度が50℃以上、または-10℃以下の場所
- 湿度が60%を超える場所

# 取り扱い上のご注意

## カメラについて

### ● 強いショックを与えないでください

カメラを落としたり、ぶつけたりしないように注意してください。故障の原因になります。また、レンズやレンズバリアーに触れたり、無理な力を加えたりしないでください。

### ● 水に濡らさないでください

カメラは水に濡らさないように注意してください。カメラ内部に水滴が入ったりすると部品がサビついてしまい、修理費用が高額になるだけでなく、修理不能になることがあります。

### ● 急激な温度変化を与えないでください

極端に温度差のある場所（寒いところから急激に暖かいところや、その逆になるところ）にカメラを持ち込むと、カメラ内外に水滴が生じ、故障の原因となります。カメラをバックやビニール袋などに入れて、周囲の温度になじませてから使用してください。

### ● 強い電波や磁気を発生する場所で撮影しないでください

強い電波や磁気を発生するテレビ塔などの周囲および強い静電気の周囲では、記録データが消滅したり、カメラが正常に機能しないことがあります。

### ● 長時間、太陽に向けて撮影または放置しないでください

太陽などの高輝度被写体に向けて長時間直接撮影したり、放置したりしないでください。過度の光照射は撮影素子の褪色・焼き付きを起こす恐れがあります。また、その際撮影された画像には、真っ白くにじみが生ずることがあります。

### ● 保管する際には

カメラを長期間お使いにならないときは、必ずバッテリーを取り出してください。また、カビや故障を防ぎ、カメラを長期にわたってお使いいただけるように、月に一度を目安にバッテリーを入れ、カメラを操作することをおすすめします。

### ● バッテリーやACアダプターを取り外すときは必ず電源をOFFにしてください

電源がONの状態、バッテリーやACアダプターを取り外すと、故障の原因となります。特に撮影動作中、または記録データの削除中に前記の操作は行わないでください。

### ● 液晶モニターについて

- ・液晶モニターの特性上、一部に常時点灯あるいは常時点灯しない画素が存在することがありますが、故障ではありません。あらかじめご了承ください。記録される画像には影響はありません。
- ・屋外では日差しの加減で液晶モニターが見えにくいことがあります。
- ・液晶モニター表面を強くこすったり、強く押しついたりしないでください。液晶モニターの故障やトラブルの原因になります。ホコリやゴミなどが付着したときは、フロアブラシで吹き払ってください。汚れがひどいときは、柔らかい布やセーム革などで軽く拭き取ってください。万一、液晶モニターが破損した場合は、ガラスの破片などでケガをするおそれがありますので充分ご注意ください。また、中の液晶が皮膚や目に付着したり、口に入ったりしないよう、充分ご注意ください。

### ● スミアーについて

明るい被写体を写すと、液晶モニター画像に縦に尾を引いたような（上下が帯状に白く明るくなる）現象が発生することがあります。この現象をスミアー現象といい、故障ではありません。撮影された画像（動画を除く）には影響はありません。

## 取り扱い上のご注意

### ● セルフタイマーランプ/AF補助光について

セルフタイマーランプ/AF補助光(図4、32、105)に使用されているLED(発光ダイオード)は、右記のIEC規格に準拠しています。



## バッテリーについて

### ● 使用上のご注意

- 長時間お使いになったバッテリーは、発熱していることがあるのでご注意ください。
- 周囲の温度が0～40℃の範囲を超える場所ではお使いにならないでください。バッテリーの性能劣化や故障の原因となります。充電は室温(5～35℃)で行ってください。
- 万一、異常に熱くなる、煙が出る、こげ臭いなどの異常や不具合が起きたときは、すぐに使用を中止して、ご購入店または二コンサービス機関に修理を依頼してください。
- カメラやバッテリーチャージャーから取り外したときは、必ず付属の端子カバーを付けてください。

### ● 充電について

撮影の前に、充電してください。付属のバッテリーは、ご購入時にはフル充電されておりませんので、ご注意ください。

- 充電が完了したバッテリーを、続けて再充電しないでください。バッテリー性能が劣化します。
- 充電直後にバッテリーの温度が上がることがありますが、性能その他に異常はありません。
- カメラの使用直後など、バッテリー内部の温度が高くなっているときは、バッテリーの温度が下がるのを待ってから充電してください。バッテリー内部の温度が高い状態では、充電ができなかったり、不完全な充電になるばかりでなく、バッテリーの性能が劣化する原因となります。

### ● 予備バッテリーを用意する

撮影の際は、予備バッテリーをご用意ください。特に、日本国外の地域によっては入手が困難な場合がありますので、ご注意ください。

### ● 低温時のバッテリーについて

バッテリーは一般的な特性として、低温時には性能が低下します。低温時にお使いになるときは、バッテリーおよびカメラを冷やさないようにしてください。

### ● 低温時には容量の充分なバッテリーを使い、予備のバッテリーを用意する

低温時に消耗したバッテリーをお使いになると、カメラが作動しないことがあります。低温時に撮影する場合は十分に充電されたバッテリーを使用し、保温した予備のバッテリーを用意して暖めながら交互にお使いください。低温のために一時的に性能が低下して使えなかったバッテリーでも、常温に戻るとお使いいただける場合があります。



### ● バッテリー接点について

バッテリーの接点が汚れると、接触不良でカメラが作動しなくなることがありますので、ご注意ください。

### ● 残量について

残量のなくなったバッテリーをカメラに入れたまま、何度も電源スイッチのON/OFFを繰り返すと、バッテリーの寿命に影響をおよぼすおそれがあります。残量がなくなったバッテリーは、充電してからお使いください。

### ● 保管について

- ・ お使いにならないときは、必ずカメラやバッテリーチャージャーから取り出してください。カメラやバッテリーチャージャーに取り付けたままにしておくと、電源が切れていても微小電流が流れ続けることで過放電になり、使用できなくなるおそれがあります。
- ・ バッテリーをしばらくお使いにならないときは、使い切った状態で保管してください。
- ・ 長期間保管するときは、年に1回程度、充電してから使い切り、保管してください。
- ・ 付属の端子カバーを付けて、涼しい場所で保管してください。周囲の温度が15～25℃くらいの乾燥したところをおすすめします。暑いところや極端に寒いところは避けてください。

### ● 寿命について

十分に充電したにもかかわらず、バッテリーの使用期間が極端に短くなってきたときは、バッテリーの寿命です。新しいバッテリーをお求めください。

### ● リサイクルについて

充電を繰り返して劣化し使用できなくなったバッテリーは、再利用しますので廃棄しないでリサイクルにご協力ください。端子部にテープなどを貼り付けて絶縁させてから、ニコンサービス機関やリサイクル協力店へご持参ください。







## 警告メッセージ

画面に表示される警告メッセージの意味は、次のとおりです。

COOLPIX S52cをお使いの方へ

無線LANに関する警告メッセージについては、「無線LAN接続ガイド」をご覧ください。

表示	意味	対処法	頁
 (点滅)	カメラの時計が設定されていません。	日付と時刻を設定してください。	100
	電池の残量が少なくなりました。	バッテリーを充電または交換の準備をしてください。	12、16
<b>!</b> 電池残量が ありません	電池の残量がありません。	バッテリーを充電または交換してください。	12、16
 (赤色点滅)	ピントを合わせることができません。	<ul style="list-style-type: none"> <li>ピントを合わせ直してください。</li> <li>フォーカスロック撮影をお試しください。</li> </ul>	26、27 27
<b>!</b> 記録中 しばらくお待ち ください 	画像の記録中です。	記録が終了して警告表示が消灯するまでお待ちください。	27
<b>!</b> カードがロック されています	SDカードの書き込み禁止スイッチが「Lock」されています。	「Lock」を解除してください。	21
<b>!</b> カードが 入っていません	SDカードを入れていない状態でPictmotionを選びました。	SDカードを入れてください。	20
<b>!</b> このカードは 使用できません	SDカードへのアクセス異常です。	<ul style="list-style-type: none"> <li>動作確認済みのカードを使ってください。</li> <li>カードの端子部分が汚れていないか確認してください。</li> <li>カードが正しく挿入されているか確認してください。</li> </ul>	112
<b>!</b> カードに異常が あります			20
<b>!</b> このカードは初期化 されていません 初期化しますか？ はい いいえ はい	SDカードが、このカメラ用に初期化されていません。	[[はい] を選んで  ボタンを押し、SDカードを初期化してください。	21

表示	意味	対処法	📖
❶ メモリー残量 がありません	データを記録する空き容量がありません。	<ul style="list-style-type: none"> <li>画像モードを変更してください。</li> <li>不要な画像や音声データを削除してください。</li> <li>SDカードを交換してください。</li> <li>SDカードをカメラから取り出し、内蔵メモリーを使ってください。</li> </ul>	83 28、 63、67 20 21
❶ 画像を保存 できません	画像記録中にエラーが発生しました。	内蔵メモリー /SDカードを初期化してください。	107
	これ以上記録できないファイル番号に達しました。	<ul style="list-style-type: none"> <li>SDカードを交換してください。</li> <li>内蔵メモリー /SD カードを初期化してください。</li> </ul>	20 107
	オープニング画面に登録できない画像です。	トリミングやスモールピクチャーで作成した画像サイズが320×240以下の画像は登録できません。	48、 49、83
❶ 音声に登録 できません	画像コピー先の容量不足です。	コピー先の不要な画像を削除してください。	94
	これ以上記録できないファイル番号に達しました。	<ul style="list-style-type: none"> <li>SDカードを交換してください。</li> <li>内蔵メモリー /SD カードを初期化してください。</li> </ul>	20 107
❶ この画像は編集 できません	編集できない画像を編集しようとした。	<ul style="list-style-type: none"> <li>D-ライティング、トリミング、またはスモールピクチャーが可能な条件を確認してください。</li> <li>動画は編集できません。</li> </ul>	46 —
❶ 動画記録 できません	SDカードに動画を記録するのに時間がかかっています。	画像記録処理の速いSDカードに交換してください。	112
❶ 撮影画像が ありません	<ul style="list-style-type: none"> <li>撮影済みの画像または録音済みの音声データがありません。</li> </ul>	—	—
❶ 音声データが ありません	<ul style="list-style-type: none"> <li>SDカードに画像または音声データが入っていません。</li> </ul>	内蔵メモリーからSDカードにコピーする場合は、MENUボタンを押してください。[画像コピー]または[音声データコピー画面]が表示されます。	96、 68

## 警告メッセージ

表示	意味	対処法	
❶ このファイルは表示できません	このカメラ以外で作成されたファイルです。	このカメラでは再生できません。	—
① このデータは再生できません			
❶ 表示可能な画像がありません	撮影日一覧モードで表示しようとした画像が、日時未設定です。	—	—
① Pictmotion作成エラー	Pictmotion作成中にエラーが発生しました。	最初から作成してください。	54
① Pictmotion再生エラー	Pictmotionのデータが壊れています。	エラーが発生したPictmotionを削除してください。	56
❶ このファイルは削除できません	画像にプロテクトがかかっています。	プロテクトを解除してください。	94
❶ 自宅と訪問先が同じタイムゾーンです	自宅と訪問先を同じタイムゾーンに設定しました。	—	102
レンズエラー ❶	レンズの作動不良です。	電源を入れ直してください。エラー表示が続くときは、ニコンサービス機関までご連絡ください。	22
バリアーエラー ❶	レンズバリアーが開きません。	レンズバリアーが指などで押さえられているため、開きません。レンズバリアーから指を離し、電源を入れ直してください。	4、115
① 通信エラー	プリンターとの通信中に、USBケーブルが外れました。	カメラの電源をOFFにして、USBケーブルの接続をやり直してください。	75
システムエラー ❶	カメラの内部回路にエラーが発生しました。	電源をOFFにしてバッテリーを入れ直し、もう一度電源をONにしてください。エラー表示が続くときは、ニコンサービス機関までご連絡ください。	14、22

表示	意味	対処法	
①  プリンターエラー プリンターを確認 してください	プリンターに異常が あります。	プリンターを確認し、エラーの 原因を取り除いた後、[継続]を 選んで  ボタンを押し、プリン トを再開してください。*	—
①  プリンターエラー 用紙を確認 してください	指定したサイズの内 紙がセットされてい ません。	指定したサイズの内紙をセット した後、[継続]を選んで  ボタ ンを押し、プリントを再開して ください。*	—
①  プリンターエラー 紙詰まりです	用紙が詰まりました。	詰まった用紙を取り除いた後、 [継続]を選んで  ボタンを押 し、プリントを再開してくださ い。*	—
①  プリンターエラー 用紙がありません	用紙がセットされて いません	指定したサイズの内紙をセット した後、[継続]を選んで  ボタ ンを押し、プリントを再開して ください。*	—
①  プリンターエラー インクを確認して ください	インクに異常があり ます。	インクを確認した後、[継続]を 選んで  ボタンを押し、プリン トを再開してください。*	—
①  プリンターエラー インクがありません	インクがなくなりま した。	インクを交換した後、[継続]を 選んで  ボタンを押し、プリン トを再開してください。*	—
①  プリンターエラー ファイルが異常です	プリントする画像 ファイルに異常があ ります。	[キャンセル]を選び  ボタンを 押して、プリントを中止してく ださい。	—

\* プリンターの使用説明書もあわせてご覧ください。

## 故障かな？と思ったら

カメラの動作がおかしいとお感じになったときは、ご購入店やニコンサービス機関にお問い合わせいただく前に、次の項目をご確認ください。

COOLPIX S52cをお使いの方へ

無線LANに関しては、「無線LAN接続ガイド」をご覧ください。

### 表示・設定・電源関連

こんなときは	考えられる原因や対処法	☒
液晶モニターに何も映らない	<ul style="list-style-type: none"> <li>電源が入っていません。</li> </ul>	22
	<ul style="list-style-type: none"> <li>バッテリー残量がありません。</li> </ul>	22
	<ul style="list-style-type: none"> <li>節電機能により待機状態になっています。シャッターボタンを半押ししてください。</li> </ul>	15、26
	<ul style="list-style-type: none"> <li>フラッシュランプが点滅しているときは、フラッシュの充電中です。充電が完了するまでお待ちください。</li> </ul>	31
	<ul style="list-style-type: none"> <li>カメラとパソコンが USB ケーブルで接続されています。</li> </ul>	70
	<ul style="list-style-type: none"> <li>カメラとテレビが AV ケーブルで接続されていません。</li> </ul>	69
液晶モニターがよく見えない	<ul style="list-style-type: none"> <li>液晶モニターの明るさを調整してください。</li> </ul>	103
	<ul style="list-style-type: none"> <li>液晶モニターが汚れています。</li> </ul>	114
	<ul style="list-style-type: none"> <li>節電機能により液晶モニターが暗くなっています。</li> </ul>	15
カメラの電源が突然切れる	<ul style="list-style-type: none"> <li>バッテリー残量がありません。</li> </ul>	22
	<ul style="list-style-type: none"> <li>無操作状態が続いたため、オートパワーオフ機能が働きました。</li> </ul>	107
	<ul style="list-style-type: none"> <li>低温下ではカメラやバッテリーが正常に動作しないことがあります。</li> </ul>	116
付録 撮影日時が正しく表示されない	<ul style="list-style-type: none"> <li>日時を設定していない場合は（撮影時に時計マークが点滅している）、静止画の撮影日時が「0000/00/00 00:00」、動画の撮影日時や音声レコードの録音日時が「2008/01/01 00:00」と記録されます。「セットアップ」メニューの「日時設定」で日時を正しく設定してください。</li> </ul>	18
	<ul style="list-style-type: none"> <li>内蔵時計は腕時計などの一般的な時計ほど精度は高くないので、定期的に日時設定を行うことをおすすめします。</li> </ul>	100
撮影情報や画像情報が表示されない	セットアップメニュー [モニター設定] の [モニター表示設定] が [情報OFF] になっています。	103
[デート写し込み] が選べない	セットアップメニュー [日時設定] が設定されていません。	18、100

こんなときは	考えられる原因や対処法	☒
[デート写し込み] を有効にしたのに、日付が写し込まれない	動画は日付が写し込まれません。	60、104
設定内容が初期状態に戻ってしまった	バックアップ電池が切れたため、設定がリセットされました。	101





### ●デジタルカメラの特性について

きわめて希に、液晶モニターに異常な表示が点灯したまま、カメラが作動しなくなることがあります。原因として、外部から強力な静電気が電子回路に侵入したことが考えられます。このような場合は、電源をOFFにしてバッテリーを入れ直し、もう一度電源をONにしてみてください。これによってカメラが作動しなくなったときのデータは失われるおそれがありますが、すでに内蔵メモリまたはSDカードに記録されているデータは失われません。この操作を行ってもカメラに不具合が続くときは、ニコンサービス機関にお問い合わせください。

### 撮影関連

こんなときは	考えられる原因や対処法	☒
撮影できない	・再生モードになっているときは、▶ ボタンを押してください。	28
	・メニューが表示されているときは、MENU ボタンを押してください。	11
	・バッテリー残量がありません。	22
	・フラッシュランプが点滅しているときは、フラッシュの充電中です。	31
ピントが合わない	・オートフォーカスが苦手な被写体を撮影しています。	27
	・セットアップメニュー [AF 補助光] を [AUTO] にしてください。	105
	・電源を入れ直してください。	15
画像がぶれる	・フラッシュを使ってください。	30
	・高感度モードで撮影してください。	35
	・手ブレ補正機能を使ってください。	105
	・BSS (ベストショットセレクター) を使ってください。	87
	・三脚などでカメラを安定させてください (セルフタイマーを併用すると、より効果的です)。	32
フラッシュ撮影時に、画像に白い点が写り込む	フラッシュの光が空気中のほこりなどに反射して写り込んでいます。フラッシュモードをⓈ (発光禁止) にしてください。	31

## 故障かな?と思ったら

こんなときは	考えられる原因や対処法	☒
フラッシュが発光しない	<ul style="list-style-type: none"> <li>フラッシュモードが  (発光禁止) になっています。</li> <li>フラッシュが発光しないシーンモードになっています。</li> <li> モードになっています。</li> <li>撮影メニュー [連写] が [連写] か [BSS] になっています。</li> </ul>	30 36 60 87
光学ズームが使えない	動画撮影中では使えません。	60
電子ズームが使えない	以下の場合、電子ズームは使えません。 <ul style="list-style-type: none"> <li>シーンモードが [ポートレート]、[夜景ポートレート] または [クローズアップ] のとき</li> <li>撮影モードが [フェイスクリアーモード] のとき</li> <li>動画の撮影開始前</li> </ul>	37、38、 40 42 60
シャッター音が鳴らない	<ul style="list-style-type: none"> <li>セットアップメニュー [操作音] の [シャッター音] が [OFF] になっています。</li> <li>撮影メニュー [連写] が [連写] または [BSS] になっています。</li> <li>シーンモードが [スポーツ]、または [ミュージアム] になっています。</li> <li> モードになっています。</li> <li>スピーカーをふさがないでください。</li> </ul>	106 87 38、40 60 4、24
AF補助光が発光しない	<ul style="list-style-type: none"> <li>セットアップメニュー [AF 補助光] が [OFF] になっています。</li> <li>一部のシーンモードでは発光しません。</li> </ul>	105 37~41
画像が鮮明でない	レンズが汚れています。	114
画像の色合いが不自然になる	適切なホワイトバランスが選ばれていません。	85
画像がざらつく	被写体が暗いため、シャッタースピードが遅くなっているか、ISO感度が高くなっています。 <ul style="list-style-type: none"> <li>フラッシュを使ってください。</li> <li>低いISO感度にしてください。</li> <li>ノイズ低減機能付きのシーンモードで撮影してください。</li> </ul>	30 88 37
画像が暗すぎる	<ul style="list-style-type: none"> <li>フラッシュモードが  (発光禁止) になっています。</li> <li>フラッシュが指などでさえぎられています。</li> <li>被写体にフラッシュの光が届いていません。</li> <li>露出を補正してください。</li> <li>高感度モードにするか、ISO感度を上げてください。</li> <li>逆光で撮影しています。シーンモードの [逆光] にするか、フラッシュモードを  (強制発光) にしてください。</li> </ul>	30 24 30 34 35、88 30、41



こんなときは	考えられる原因や対処法	☒
画像が明るすぎる	露出を補正してください。	34
赤目以外の部分が補正された	☒ (赤目軽減自動発光)やシーンモードの[夜景ポートレート]の赤目軽減スローシンクロ強制発光でフラッシュ撮影すると、ごくまれに赤目以外の部分が補正されることがあります。[夜景ポートレート]以外の撮影モードで、フラッシュモードを☒ (赤目軽減自動発光)以外にして撮影してください。	30、38

## 再生関連

こんなときは	考えられる原因や対処法	☒
再生できない	<ul style="list-style-type: none"> <li>パソコンか他社製のカメラによって画像が上書きされたか、ファイル名やフォルダ名が変更されました。</li> </ul>	—
画像の拡大表示ができない	動画やスモールピクチャー、320×240以下にトリミングされた画像は拡大表示できません。	—
音声メモを録音できない	<ul style="list-style-type: none"> <li>動画には音声メモを付けられません。</li> <li>このカメラ以外で撮影した画像には、このカメラで音声メモを付けられません。また、このカメラ以外で画像に音声メモを付けると、このカメラで再生できません。</li> </ul>	63 50
D-ライティング、トリミング、スモールピクチャーができない	<ul style="list-style-type: none"> <li>動画は編集できません。</li> <li>D-ライティング、トリミング、スモールピクチャーが可能な条件を確認してください。</li> <li>このカメラ以外で撮影した画像は編集できません。</li> <li>他のデジタルカメラでは、編集した画像の正常な表示やパソコンへの転送ができないことがあります。</li> </ul>	63 46 46 46
Pictmotionの作成や再生ができない	<p>次のような場合は動作を保証していません。</p> <ul style="list-style-type: none"> <li>このカメラ以外で撮影した画像を使ってPictmotionを作成する</li> <li>このカメラ以外で作成したPictmotionを再生する</li> <li>このカメラで作成したPictmotionをこのカメラ以外で再生する</li> <li>このカメラで撮影した画像を使って、このカメラ以外でPictmotionを作成する</li> </ul>	—

## 故障かな?と思ったら

こんなときは	考えられる原因や対処法	☒
Pictmotion の作成時に [ユーザー音楽] が使用できない	<ul style="list-style-type: none"> <li>SD カード内にユーザー音楽がありません。</li> <li>ユーザー音楽を保存した SD カードが初期化または交換されました。もう一度パソコンから BGM を追加してください。</li> <li>このカメラ以外で使用した SD カードにユーザー音楽を追加すると、BGM に使用できないことがあります。新しい SD カードに交換するか初期化して、もう一度パソコンから BGM を追加してください。</li> </ul>	57、20、107
画像がテレビに映らない	<ul style="list-style-type: none"> <li>セットアップメニューの [ビデオ出力] が正しく設定されていません。</li> <li>画像が記録されていない SD カードが入っています。SD カードを交換してください。内蔵メモリーの画像を再生するときは SD カードを取り出してください。</li> </ul>	108 20
カメラをパソコンに接続しても、Nikon Transfer が自動起動しない	<ul style="list-style-type: none"> <li>カメラの電源が OFF になっています。</li> <li>バッテリー残量がありません。</li> <li>USB ケーブルが正しく接続されていません。</li> <li>パソコンの OS が Windows 2000 Professional の場合は、カメラを接続できません。</li> <li>パソコンにカメラが正しく認識されていません。</li> <li>Nikon Transfer が自動起動しない設定になっています。</li> </ul> <p>Nikon Transfer については、Nikon Transfer のヘルプをご参照ください。</p>	22 22 70 72 — —
Pictmotion を転送できない	Mac OS では、Pictmotion を転送できません。	—
プリントする画像が表示されない	画像が記録されていない SD カードが入っています。SD カードを交換してください。内蔵メモリーの画像をプリントするときは SD カードを取り出しててください。	20
カメラ側で用紙設定ができない	<p>PictBridge 対応プリンターでも、次の場合はカメラで「用紙設定」を行うことができません。プリンター側で用紙サイズを設定してください。</p> <ul style="list-style-type: none"> <li>カメラ側で設定した用紙サイズにプリンターが対応していません。</li> <li>自動的に用紙サイズを認識するプリンターを使っています。</li> </ul>	76、77

# 主な仕様

## ニコン デジタルカメラCOOLPIX S52/S52c

型式	コンパクトデジタルカメラ
有効画素数	9.0メガピクセル
撮像素子	1/2.5型原色CCD、総画素数9.30メガピクセル
レンズ	光学3倍 ズームニッコールレンズ
焦点距離	6.3-18.9mm (35mm判換算38-114mm相当の撮影画角)
絞り	f/3.3-4.2
レンズ構成	9群12枚
電子ズーム	最大4倍 (35mm判換算で約456mm相当の撮影画角)
手ブレ補正	レンズシフト方式
オートフォーカス	コントラスト検出方式
撮影距離	・ レンズ前約 30 cm ~∞ ・ マクロモード時は約 4 cm (ズームのミドルポジション) ~∞
AFエリア	オート (5点)、中央、マニュアル (99点)
AF補助光	クラス1 LED製品 (IEC 60825-1 Edition 1.2 <sup>2001</sup> ) 最大出力値4300 μW
液晶モニター	3.0型TFT液晶、反射防止コート付き、約23万ドット 輝度調節機能付き (5段階)
視野率 (撮影時)	上下左右とも約100% (対実画面)
視野率 (再生時)	上下左右とも約100% (対実画面)
記録形式	
記録媒体	内蔵メモリー (約38 MB)、SDメモリーカード
画像ファイル	DCF、Exif 2.2、DPOF準拠
ファイル形式	圧縮：JPEG-Baseline準拠 動画：AVI 音声：WAV
画像モード (記録画素数)	・ 3,456 × 2,592 [高画質 (3456★) / 標準 (3456)] ・ 2,592 × 1,944 [標準 (2592)] ・ 2,048 × 1,536 [エコノミー (2048)] ・ 1,024 × 768 [パソコン (1024)] ・ 640 × 480 [TV (640)]
ISO感度 (標準出力感度)	ISO 100、200、400、800、1600、3200、 オート (ISO 100~800)

付  
録

## 主な仕様

<b>露出</b>	
測光方式	マルチパターン測光 (224分割)、中央部重点測光 (電子ズーム時)
露出連動範囲 (ISO 100)	広角側：0.6～16.6 EV 望遠側：1.3～17.3 EV
シャッター	メカニカルシャッターとCCD電子シャッターの併用
シャッター速度	1/2000～1秒、4秒 (シーンモードの [打ち上げ花火])
絞り	電磁駆動による絞り開口選択方式
制御段数	2 (f/3.3、f/6.6 [広角側])
セルフタイマー	約10秒、約2秒
内蔵フラッシュ	
調光範囲 (ISO感度設定オート時)	約0.3～5.5 m (広角側) 約0.3～3.5 m (望遠側)
調光方式	モニター発光によるTTL自動調光
インターフェース	Hi-Speed USB
通信プロトコル	MTP、PTP
ビデオ出力	NTSC、PALから選択可能
入出力端子	マルチコネクター端子
言語	日本語、英語の2言語
電源	Li-ionリチャージャブルバッテリー EN-EL8 (リチウムイオン充電電池：付属) ×1個 ACアダプター EH-63
撮影可能コマ数 (電池寿命) ※	約200コマ (EN-EL8使用時)
寸法 (幅×高さ×奥行き)	COOLPIX S52：約93×59×21 mm (突起部除く) COOLPIX S52c：約97.5×59×21 mm (突起部除く)
質量	約125 g (バッテリー、SDメモリーカード除く)
動作環境	
使用温度	0～40℃
使用湿度	85%以下 (結露しないこと)

ワイヤレス転送部

(COOLPIX S52cのみ)

準拠規格

IEEE 802.11b/g (無線LAN標準プロトコル)、  
ARIB STD-T66 (小電力データ通信システム規格)

伝送方式

IEEE 802.11g : OFDM  
IEEE 802.11b : DSSS

通信距離 (見通し)

約50 m  
※通信距離は遮蔽物や天候等により影響されます。

使用周波数範囲  
(中心周波数)

2412~2462 MHz (11チャンネル)

データ転送速度  
(規格値)

IEEE 802.11g : 54M/48M/36M/24M/18M/12M/9M/6M (bps)  
IEEE 802.11b : 11M/5.5M/2M/1M (bps)

セキュリティ

128/64 bit WEP、TKIP、AES

アクセス方式

インフラストラクチャーモード

- 仕様のデータは、すべて常温 (25℃)、リチャージャブルバッテリー EN-EL8をフル充電で使用時のものです。

※電池寿命測定方法を定めたCIPA (カメラ映像機器工業会) 規格によるものです。測定条件は、23(±2)℃、撮影ごとにズーム、2回に1回の割合でのフラッシュ撮影、画像モード [標準 (3456)] です。撮影間隔、メニュー表示時間、画像表示時間などにより、コマ数は変動することがあります。

Li-ion リチャージャブルバッテリー EN-EL8

形式

リチウムイオン充電電池

定格容量

DC 3.7V、730 mAh

使用温度

0~40℃

寸法 (幅×高さ×奥行き)

約35×47×5 mm

質量

約17 g (端子カバーを除く)

バッテリーチャージャー MH-62 (COOLPIX S52に付属)

電源

AC 100-240V、50/60 Hz、0.09-0.051 A

定格入力容量

9-12.2 VA

充電出力

DC 4.2V、0.73 A

適用充電電池

Li-ion リチャージャブルバッテリー EN-EL8

充電時間

約2 時間 (残量のない状態からの充電時間)

使用温度

0~40℃

寸法 (幅×高さ×奥行き)

約86×19.5×59.2 mm (電源コードを除く)

電源コード

長さ約2 m、日本国内専用AC 100V対応

質量

約60 g (電源コード除く)

## 主な仕様

### ACアダプター EH-63 (COOLPIX S52cに付属)

入力定格	AC 100-240V、50/60 Hz、0.18-0.1 A
定格入力容量	18-22 VA
定格出力	DC 4.8V、1.5 A
使用温度	0~40℃
寸法(幅×高さ×奥行き)	約41×23.5×79 mm (突起部除く)
コード長	約1.7 m
電源コード	長さ約2 m、日本国内専用、AC 100V 対応
質量	約110 g (電源コードを除く)

#### 使用説明書について















- ・ 使用説明書の誤りなどについての補償はご容赦ください。
- ・ 製品の外観、仕様、性能は予告なく変更することがありますので、ご了承ください。

## このカメラの準拠規格

- ・ Design rule for Camera File system (DCF) : 各社のデジタルカメラで記録された画像ファイルを相互に利用し合うための記録形式です。
- ・ DPOF (Digital Print Order Format) : デジタルカメラで撮影した画像をプリントショップや家庭用プリンターで自動プリントするための記録フォーマットです。
- ・ Exif (Exchangeable image file format) Version 2.2 : デジタルカメラとプリンターの連携を強化し、高品質なプリント出力を簡単に得ることを目指した規格です。  
この規格に対応したプリンターをお使いになると、撮影時のカメラ情報をいかにして最適なプリント出力を得ることができます。  
詳しくはプリンターの使用説明書をご参照ください。
- ・ PictBridge : デジタルカメラとプリンターのメーカー各社が相互接続を保証するもので、デジタルカメラの画像をパソコンを介さずプリンターで直接プリントするための標準規格です。



# 索引

## 英数・マーク

 Pictmotion モード 54  
 オート撮影モード 22  
 音声データ再生モード 66  
 音声レコードモード 64  
 高感度モード 35  
 撮影日一覧モード 51  
 シーンモード 36  
 セットアップモード 97  
 動画モード 60  
**T** 望遠ズーム 25  
**W** 広角ズーム 25  
**Q** 拡大表示 45  
 サムネイル表示 44  
 ヘルプ 11  
 決定ボタン 5、9  
 削除ボタン 5、28、29、50、63  
 撮影 / 再生切り換えボタン 5、8、28  
 セルフタイマー 9、32  
 フェイスリキアール/D-ライティングボタン 4、42、47  
 フラッシュモード 9、30  
 マクロモード 9、33  
**MENU** メニューボタン 5、11  
**MODE** モードボタン 5、8  
 露出補正 34  
1 コマ表示 28、29  
AC アダプター 112  
AF-MODE 62  
AF エリア 26  
AF エリア選択 89  
AF 補助光 4、105  
AV ケーブル 69  
DPOF 130  
DPOF プリント 79  
DSCN 113  
D-ライティング 47  
EN-EL8 12  
FSCN 113  
ISO 感度 31、35、88  
Li-ion リチャージャブルバッテリー 14  
Nikon Transfer 56、71  
PictBridge 74、130  
Pictmotion 640 61

Pictmotion モード 54  
RSCN 113  
SD カード 20、112  
SD カードスロット 5、20  
SD カードの初期化 21、107  
SSCN 113  
TV 再生 61  
USB ケーブル 70、71、75  
.AVI 113  
JPG 113  
.WAV 113

## ア

赤目軽減自動発光 30、31  
圧縮率 83  
打ち上げ花火  41  
海・雪  39  
液晶モニター 5、6、114  
オーディオビデオケーブル 69  
オート撮影モード 22  
オートパワーオフ 107  
オートフォーカス 33、62  
オープニング画面 99  
音質設定 65  
音声データコピー 68  
音声データ再生 66  
音声データ再生モード 66  
音声入力 / 映像入力端子 69  
音声メモ 50  
音声レコードモード 64  
音声録音 64  
音量 63、67

## カ

顔認識 AF 43  
拡大表示 45  
拡張子 113  
画像回転 95  
画像コピー 96  
画像サイズ 83  
画像モード 23、36、43、83、84  
カメラ接続端子 69、70、74  
画面の明るさ 103  
逆光  41  
強制発光 30

## 索引

記録可能コマ数 22、84  
記録可能時間 61  
クール 88  
クローズアップ  40  
蛍光灯 85  
言語 / LANGUAGE 108  
光学ズーム 25  
高感度モード 35

## サ

再生 28、29、44、45  
再生メニュー 91  
再生モードメニュー 9  
削除 94  
撮影 22、24、26  
撮影日一覧モード 51  
撮影メニュー 82  
撮影モードメニュー 8  
サムネイル表示 44  
三脚ネジ穴 5  
シーンモード 36、37  
識別子 113  
時差 102  
自動発光 30  
シャッター音 106  
シャッターボタン 4、26  
充電器 12、112  
充電式バッテリー 112  
常時 AF 62  
初期化 21、107  
白黒 88  
シングル AF 62  
ズーム 25  
ズームボタン 5、25  
ストラップ 4  
スピーカー 5  
スポーツ  38  
スモールピクチャー 49  
スライドショー 93  
スローシンクロナ 30  
晴天 85  
接写 33  
設定音 106  
設定クリアー 108  
セットアップメニュー 97

セットアップモード 97  
セピア 88  
セルフタイマー 32  
セルフタイマーランブ 4、32  
操作音 106

## タ

タイムゾーン 102  
ダイレクトプリント 74  
縦位置情報の記録 106  
単写 87  
デート写し込み 104  
手ブレ補正 105  
テレビ 69  
電球 85  
電源 18、22  
電源スイッチ 4、22  
電源ランブ 4、22  
電子ズーム 25  
動画再生 63  
動画撮影 60  
動画設定 61  
動画メニュー 61  
動画モード 60  
トリミング 48  
トワイライト  39  
曇天 85

## ナ

内蔵フラッシュ 4、30  
内蔵メモリー 20  
内蔵メモリーの初期化 107  
夏時間 101  
日時設定 18、100



## ハ

バージョン情報 111  
パーティー  38  
パソコン 70  
発光禁止 30  
バッテリー 12、14、16、101  
バッテリー /SD カードカバー 5、14  
バッテリー残量 22  
バッテリー室 5  
バッテリーロックレバー 14





半押し 26  
ピクチャーカラー 88  
日付のプリント 81  
ビデオ出力 69  
ビビットカラー 88  
標準カラー 88  
表示ランプ 5  
ピント 26、62、89  
ファイル名 113  
フェイスクリアーメニュー 43  
フェイスクリアーモード 42  
フォーカスロック撮影 27  
フォーマット 107  
フォルダ名 113  
フラッシュ 30、31  
フラッシュランプ 5、31  
プリセットマニュアル 86  
プリンター 74  
プリント 76、77、80  
プリント指定 80、92  
プロテクト設定 94  
別売アクセサリ 112  
ポートレート効果 43  
ホワイトバランス 85

## マ

マイク 4、50  
マクロモード 33  
マルチコネクター端子 5  
ミュージアム  40  
メニュー切り換え 98  
メモリー残量 22  
モニター設定 103  
モニター表示設定 103  
モノクロコピー  41

## ヤ

夜景  40  
夜景ポートレート  38  
夕焼け  39  
用紙設定 76、77

## ラ

リチウムイオン充電池 12  
連写 87

レンズ 4、127  
ロータリーマルチセクター 5、18、32  
露出補正 34、87

## ワ

ワールドタイム 18、100

# アフターサービスについて

## ■この製品の操作方法や修理についてのお問い合わせは

この製品の操作方法や修理について、ご質問がございましたら、ニコンカスタマーサポートセンターまでお問い合わせください。

- ・ニコンカスタマーサポートセンターにつきましては、使用説明書裏面をご覧ください。

### ●お願い

- ・お問い合わせいただく場合には、次ページの「お問い合わせ承り書」の内容をご確認の上お問い合わせください。
- ・より正確、迅速にお答えするために、ご面倒でも次ページの「お問い合わせ承り書」の所定の項目にご記入いただき、FAXまたは郵送でお送りください。「お問い合わせ承り書」は、コピーしていただくと、繰り返しお使いいただけます。

## ■修理を依頼される場合は

ご購入店、またはニコンサービス機関にご依頼ください。

- ・ニコンサービス機関につきましては、「ニコン サービス機関のご案内」をご覧ください。
- ・ご転居、ご贈答品などでご購入店に修理を依頼することができない場合は最寄りの販売店、またはニコンサービス機関にご相談ください。
- ・修理に出される時に、SDカードがカメラ内に挿入されていないかご確認ください。

## ■補修用性能部品について

このカメラの補修用性能部品（その製品の機能を維持するために必要な部品）の保有年数は、製造打ち切り後5年を目安としています。

- ・修理可能期間は、部品保有期間内とさせていただきます。なお、部品保有期間経過後も、修理可能な場合もありますので、ご購入店またはニコンサービス機関へお問い合わせください。水没、火災、落下等による故障または破損で全損と認められる場合は、修理が不可能となります。なお、この故障または破損の程度の判定は、ニコンサービス機関にお任せください。

## ■インターネットご利用の方へ

- ・ソフトウェアのアップデート、使用上のヒントなど、最新の製品テクニカル情報を次の当社ホームページでご覧いただくことができます。

<http://www.nikon-image.com/jpn/support/index.htm>

- ・製品をより有効にご利用いただくため定期的にアクセスされることをおすすめします。

ニコンカスタマーサポートセンター 行

FAX:(03)5977-7499

**【お問い合わせ承り書】** 太枠内のみご記入ください

お問い合わせ日：	年 月 日
お買い上げ日：	年 月 日
製品名：	シリアル番号：
フリガナ お名前：	
連絡先ご住所： <input type="checkbox"/> 自宅 <input type="checkbox"/> 会社 〒  TEL: FAX:	
ご使用のパソコンの機種名： メモリー容量： OSのバージョン： その他接続している周辺機器名： ご使用のアプリケーションソフト名： ご使用の当社ソフトウェアのバージョン名：	ハードディスクの空き容量： ご使用のインターフェースカード名：
問題が発生した時の症状、表示されたメッセージ、症状の発生頻度： (おわかりになる範囲で結構ですので、できるだけ詳しくお書きください)	

※このページはコピーしてお使いください。

整理番号：

## 製品の使い方と修理に関するお問い合わせ

### <ニコンカスタマーサポートセンター>

全国共通電話番号 **0570-02-8000** にお電話を頂き、音声によるご案内に従いご利用窓口の番号を入力して頂ければ、お問い合わせ窓口担当者よりご質問にお答えさせていただきます。



**0570-02-8000**

市内通話料金でご利用いただけます

営業時間: 9:30~18:00 (年末年始、夏期休業等を除く毎日)  
携帯電話、PHS、IP電話等をご使用の場合は、(03)5977-7033  
におかけください。  
FAXでのご相談は、(03)5977-7499 におかけください。

## 修理サービスのご案内

修理サービスのご案内を下記URLにて行っております。

インターネットを利用して修理の申し込みができます。

「修理見積もり」、「修理状況」、「納期」などもご確認できますのでご利用ください。

<http://www.nikon-image.com/jpn/support/service/repair/index.htm>

<インターネットをご利用できない方の修理品送り先>

(株)ニコン イメージング ジャパン 修理センター

〒230-0052 横浜市鶴見区生麦2-2-26 電話: (045)500-3050

営業時間: 9:30~17:30 (土、日曜日、祝日、年末年始、夏期休業など弊社定休日を除く毎日)

● 修理センターではご来所の方の窓口がございません。送付のみの対応となりますのでご了承ください。