

Nikon

デジタルカメラ

COOLPIX S9700

クールピクス S9700
使用説明書

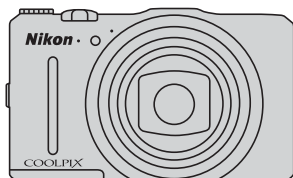

Jp

はじめに	
各部の名称	
撮影と再生の基本ステップ	
いろいろな撮影	
いろいろな再生	
動画を撮影、再生する	
カメラに関する基本設定	
位置情報機能を使う/地図を表示する	
Wi-Fi（無線LAN）を使う	
テレビ、パソコン、プリンターとの接続	
付録、索引	

はじめに

はじめにお読みください

ニコンデジタルカメラCOOLPIX S9700をお買い上げいただき、誠にありがとうございます。

お使いになる前に、本製品の使用方法や「安全上のご注意」(□vii~xiii)、「<重要>位置情報機能 (GPS/GLONASS、電子コンパス) についてのご注意」(□xiv)、「Wi-Fi (無線LAN) 機能について」(□xvi) をよくお読みになり、内容を十分に理解してから正しくお使いください。お読みになった後は、お使いになる方がいつでも見られるところに保管し、撮影を楽しむためにお役立てください。

箱の中身をご確認ください

万一、不足のものがありましたら、ご購入店にご連絡ください。



COOLPIX S9700
カメラ本体



ストラップ



Li-ion リチャージャブル
バッテリー EN-EL12



本体充電 AC アダプター
EH-71P

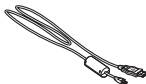

USB ケーブル
UC-E21

- 使用説明書
- 保証書
- 登録のご案内

※メモリーカードは付属していません。

本書について

すぐにカメラをお使いになりたいときは、「撮影と再生の基本ステップ」(□10)をご覧ください。

また、カメラ各部の名称やモニター画面の表示については、「各部の名称」(□1)をご覧ください。

●「活用ガイド」のダウンロードについて

カメラについてさらに詳しい説明を知りたいときは、活用ガイド(PDF形式)をご覧ください。

活用ガイドは当社のホームページからダウンロードできます。

<http://nikonimglib.com/manual/>

活用ガイドをご覧いただくには、Adobe Readerが必要です。Adobe Readerは、Adobeのホームページからダウンロードできます。

●本書の記載について

- 本文中のマークについて

マーク	意味
☑	カメラを使用する前に注意していただきたいことや守っていただきたいことを記載しています。
☒	カメラを使用する前に知っておいていただきたいことを記載しています。
□/☆	関連情報が記載されているページです。☆は「付録、索引」のページです。

- SD/SDHC/SDXCメモリーカードを「SDカード」と表記しています。
- ご購入時のカメラの設定を「初期設定」と表記しています。
- モニター画面に表示されるメニュー項目や、パソコンに表示されるボタン名、メッセージなどは、[] で囲って表記しています。
- 本書では、モニター画面上の表示をわかりやすく説明するために、被写体の表示を省略している場合があります。
- 本文中の画面表示を含むイラストは、実際と異なる場合があります。

ご確認ください

●保証書について

この製品には「保証書」が付いていますのでご確認ください。「保証書」は、お買い上げの際、ご購入店からお客様へ直接お渡しすることになっております。必ず「ご購入年月日」と「ご購入店」が記入された保証書をお受け取りください。「保証書」をお受け取りにならないと、ご購入1年以内の保証修理が受けられないこととなります。お受け取りにならなかった場合は、ただちにご購入店にご請求ください。

●カスタマー登録のお願い

下記のホームページから登録をお願いします。

<https://reg.nikon-image.com/>

付属の「登録のご案内」に記載の登録コードをご用意ください。

●大切な撮影を行う前には試し撮りを

大切な撮影（結婚式や海外旅行など）の前には、必ず試し撮りをしてカメラが正常に機能することを事前に確認してください。本製品の故障に起因する付随的損害（撮影に要した諸費用および利益喪失等に関する損害等）についての補償はご容赦願います。

●本製品を安心してご使用いただくために

本製品は、当社製のアクセサリ（電池、バッテリーチャージャー、本体充電ACアダプター、ACアダプター、ケーブルなど）に適合するように作られていますので、当社製品との組み合わせでお使いください。

- Li-ionリチャージャブルバッテリー EN-EL12には、ニコン純正品であることを示すホログラムシールが貼られています。
- 模倣品のLi-ionリチャージャブルバッテリーをお使いになると、カメラの十分な性能が出せないことや、電池の異常な発熱や液もれ、破裂、発火などの原因となることがあります。
- 他社製品や模倣品と組み合わせると、事故、故障などが起こる可能性があります。その場合、当社の保証の対象外となりますのでご注意ください。



ホログラム
シール

●説明書について

- ・ 説明書の一部または全部を無断で転載することは、固くお断りいたします。
- ・ 説明書の誤りなどについての補償はご容赦ください。
- ・ 製品の外観、仕様、性能は予告なく変更することがありますので、ご了承ください。
- ・ 説明書が破損などで判読できなくなったときは、PDF ファイルを下記のホームページからダウンロードできます。

<http://www.nikon-image.com/support/manual/>

ニコンサービス機関で新しい使用説明書を購入することもできます（有料）。

●著作権についてのご注意

あなたがカメラで撮影または録音したものは、個人として楽しむなどの他は、著作権法上、権利者に無断で使うことができません。なお、実演や興行、展示物の中には、個人として楽しむなどの目的であっても、撮影や録音を制限している場合がありますのでご注意ください。また、著作権の目的となっている画像や音楽は、著作権法の規定による範囲内でお使いになる以外は、ご利用いただけませんのでご注意ください。

●カメラやメモリーカードを譲渡/廃棄するときのご注意

メモリー（SDカード/カメラ内蔵メモリーを含む）内のデータはカメラやパソコンで初期化または削除しただけでは、完全には削除されません。譲渡/廃棄した後に市販のデータ修復ソフトウェアなどを使ってデータが復元され、重要なデータが流出してしまう可能性があります。メモリー内のデータはおお客様の責任において管理してください。

メモリーを譲渡/廃棄する際は、市販のデータ削除専用ソフトウェアなどを使ってデータを完全に削除するか、初期化後に、[位置情報設定]（□91）の[位置情報記録機能]を[しない]にしてから、メモリーがいっぱいになるまで、空や地面などを撮影することをおすすめします。なお、[オープニング画面]（□83）の[撮影した画像]も、同様に別の画像で置き換えてから譲渡/廃棄してください。メモリーを物理的に破壊して廃棄するときは、周囲の状況やけがなどに充分ご注意ください。

SDカードに保存したログデータの扱いは、SDカード内の他のデータと同じです。SDカードに未保存の取得済みデータは、[ログ取得] → [ログ取得終了] → [ログ消去] で消去できます。

Wi-Fi設定は、Wi-Fi設定メニューの[設定の初期化]で消去してください。

●電波障害自主規制について

この装置は、クラスB情報技術装置です。この装置は、家庭環境で使用することを目的としていますが、この装置がラジオやテレビジョン受信機に近接して使用されると、受信障害を引き起こすことがあります。説明書に従って正しい取り扱いをしてください。



VCCI-B

安全上のご注意

お使いになる前に「安全上のご注意」をよくお読みの上、正しい方法でお使いください。



この「安全上のご注意」は製品を安全に正しくお使いいただき、あなたや他の人々への危害や財産への損害を未然に防止するために重要な内容を記載しています。内容を理解してから本文をお読みいただき、お読みになった後は、お使いになる方がいつでも見られるところに必ず保管してください。

表示と意味は以下のようになっています。

 危険	この表示を無視して、誤った取り扱いをすると、人が死亡または重傷を負う可能性が高いと想定される内容を示しています。
 警告	この表示を無視して、誤った取り扱いをすると、人が死亡または重傷を負う可能性が想定される内容を示しています。
 注意	この表示を無視して、誤った取り扱いをすると、人が傷害を負う可能性が想定される内容および物的損害の発生が想定される内容を示しています。

お守りいただく内容の種類を、以下の図記号で区分し、説明しています。

絵表示の例

	△記号は、注意（警告を含む）を促す内容を告げるものです。図の中や近くに具体的な注意内容（左図の場合は感電注意）が描かれています。
	⊘記号は、禁止（してはいけないこと）の行為を告げるものです。図の中や近くに具体的な禁止内容（左図の場合は分解禁止）が描かれています。
	●記号は、行為を強制すること（必ずすること）を告げるものです。図の中や近くに具体的な強制内容（左図の場合はプラグをコンセントから抜く）が描かれています。

 **警告** (カメラについて)



分解禁止

分解したり、修理や改造をしないこと
感電したり、異常動作をしてケガの原因となります。



接触禁止

落下などによって破損し、内部が露出したときは、露出部に手を触れないこと

感電したり、破損部でケガをする原因となります。



すぐに修理依頼を

電池、電源を抜いて、ニコンサービス機関に修理を依頼してください。



水かけ禁止

水につけたり、水をかけたり、雨にぬらさない
感電や発火などの事故や故障の原因になります。



電池を取る

熱くなる、煙が出る、こげ臭いなどの異常時は、すみやかに電池を取り出すこと

そのまま使用すると火災、やけどの原因となります。

電池を取り出す際、やけどに充分注意してください。

電池を抜いて、ニコンサービス機関に修理を依頼してください。



すぐに修理依頼を



禁止

通電中のカメラに長時間直接接触れない

使用中に温度が高くなる部分があり、低温やけどの原因になることがあります。



使用禁止

引火、爆発のおそれのある場所では使わない

プロパンガス、ガソリン、可燃性スプレーなど引火性ガスや粉塵の発生する場所で使用すると爆発や火災の原因になります。



発光禁止

車の運転者等にもむけてフラッシュを発光しないこと
事故の原因となります。



発光禁止

フラッシュを人の目に近づけて発光しない

視力障害の原因になります。

撮影時には、1 m 以上離れてください。

特に乳幼児の撮影には注意してください。



保管注意

幼児の口にはいる小さな付属品は、幼児の手の届く所に置かない

幼児の飲み込みの原因となります。

飲み込んだときは、ただちに医師にご相談ください。

**保管注意**

ストラップが首に巻きつかないようにする
特に幼児・児童の首にストラップをかけない
首に巻き付くと窒息の原因になります。

**警告**

指定の電源(電池、本体充電ACアダプター、ACアダプター、USBケーブル)を使う
指定以外のものを使うと、事故や故障の原因になり
ます。

**使用禁止**

充電時やACアダプター使用時に雷が鳴り出したら、
電源プラグに触れないこと
感電の原因となります。
雷が鳴り止むまで機器から離れてください。

 **注意** (カメラについて)

**感電注意**

ぬれた手でさわらないこと
感電の原因になることがあります。

**保管注意**

製品は、幼児の手の届く所に置かない
ケガの原因になることがあります。

**保管注意**

使用しないときは、電源をOFFにしてレンズを遮光し、
太陽光のあたらない所に保管すること
太陽光が焦点を結び、火災の原因になることがありま
す。

**移動注意**

三脚にカメラを取り付けたまま移動しないこと
転倒したりぶついたりしてケガの原因になることが
あります。

**使用注意**

航空機内では、離着陸時に電源をOFFにする
搭乗前に位置情報記録機能もOFFにする
ログの取得を終了する
飛行中は無線通信機能を使わない
病院では、病院の指示に従う
本機器が出す電磁波などが、航空機の計器や医療機器
に影響を与えるおそれがあります。
Eye-Fiカードは、あらかじめカメラから取り外してく
ださい。



電池を取る

長期間使用しないときは電源(電池、本体充電ACアダプター、ACアダプター)を外すこと

電池の液もれにより、火災、ケガや周囲を汚損する原因になることがあります。



プラグを抜く

本体充電ACアダプターやACアダプターをお使いの際には、電源プラグをコンセントから抜いて、その後でカメラを取り外してください。火災の原因になることがあります。



発光禁止

内蔵フラッシュの発光窓を人体やものに密着させて発光させないこと

やけどや発火の原因になることがあります。



禁止

布団でおおったり、つつんだりして使用しないこと

熱がこもりケースが変形し、火災の原因になることがあります。



放置禁止

窓を閉め切った自動車の中や直射日光が当たる場所など、異常に温度が高くなる場所に放置しない

故障や火災の原因になることがあります。



危険 (専用Li-ionリチャージャブルバッテリーについて)



禁止

電池を火に入れたり、加熱しないこと

液もれ、発熱、破裂の原因となります。



分解禁止

電池を分解しないこと

液もれ、発熱、破裂の原因となります。



危険

電池に強い衝撃を与えたり、投げたりしないこと

液もれ、発熱、破裂の原因となります。



危険

専用の充電器を使用すること

液もれ、発熱、破裂の原因となります。



使用禁止

Li-ionリチャージャブルバッテリーEN-EL12は、ニコンデジタルカメラ専用の充電電池でCOOLPIX S9700に対応しています。EN-EL12に対応していない機器には使用しないこと

液もれ、発熱、破裂の原因となります。



危険

ネックレスやヘアピンなど金属製のものと一緒に運んだり、保管したりしない

ショートして液もれ、発熱、破裂の原因になりますので、ビニール袋などに入れて絶縁してください。



危険

電池からもれた液が目に入ったときは、すぐにきれいな水で洗い、医師の治療を受けること

そのままにしておくと、目に傷害を与える原因となります。

**警告** (専用Li-ionリチャージャブルバッテリーについて)

保管注意

電池は、幼児の手の届く所に置かない

幼児の飲み込みの原因となります。

飲み込んだときは、ただちに医師にご相談ください。



水かけ禁止

水につけたり、ぬらさないこと

液もれ、発熱の原因となります。



使用禁止

変色や変形、そのほか今までと異なることに気づいたときは、使用しないこと

液もれ、発熱、破裂の原因となります。



警告

充電の際に所定の充電時間を超えても充電が完了しないときは、充電をやめること

液もれ、発熱、破裂の原因となります。



警告

電池をリサイクルするときや、やむなく廃棄するときには、ビニールテープなどで接点部を絶縁すること

他の金属と接触すると、発熱、破裂、発火の原因となります。二コンサービス機関またはリサイクル協力店にご持参いただくか、お住まいの自治体の規則に従って廃棄してください。



警告

電池からもれた液が皮膚や衣服に付いたときは、すぐにきれいな水で洗うこと

そのままにしておくと、皮膚がかぶれたりする原因となります。

警告 (本体充電ACアダプターについて)



分解禁止

分解したり修理・改造をしないこと
感電したり、異常動作をしてケガの原因となります。



接触禁止

落下などによって破損し、内部が露出したときは、露出部に手を触れないこと

感電したり、破損部でケガをする原因となります。
電源プラグをコンセントから抜いて、ニコンサービス機関に修理を依頼してください。



すぐに修理依頼を



プラグを抜く

熱くなる、煙が出る、こげ臭いなどの異常時は、速やかに電源プラグをコンセントから抜くこと

そのまま使用すると火災、やけどの原因となります。
電源プラグをコンセントから抜く際、やけどに充分注意してください。



すぐに修理依頼を

電源プラグをコンセントから抜いて、ニコンサービス機関に修理を依頼してください。



水かけ禁止

水につけたり、水をかけたり、雨にぬらしたりしないこと

発火したり感電の原因となります。



使用禁止

引火、爆発のおそれのある場所では使わない

プロパンガス、ガソリン、可燃性スプレーなど引火性ガスや粉塵の発生する場所で使用すると爆発や火災の原因になります。



警告

電源プラグの金属部やその周辺にほこりが付着しているときは、乾いた布で拭き取ること

そのまま使用すると火災の原因になります。



使用禁止

雷が鳴り出したら電源プラグに触れないこと

感電の原因となります。
雷が鳴り止むまで機器から離れてください。



禁止

ケーブルを傷つけたり、加工したりしないこと

また、重いものを載せたり、加熱したり、引っばったり、むりに曲げたりしないこと

ケーブルが破損し、火災、感電の原因となります。



使用禁止

指定のUSBケーブルを使う

指定以外のものを使うと、事故や故障の原因になります。



感電注意

ぬれた手で電源プラグを抜き差ししないこと
感電の原因になることがあります。



禁止

海外旅行者用電子式変圧器(トラベルコンバーター)
やDC/ACインバーターなどの電源に接続して使わないこと
発熱、故障、火災の原因となります。



禁止

通電中のACアダプターに長時間直接接触れない
使用中に温度が高くなる部分があり、低温やけどの原因になることがあります。

 **注意** (本体充電ACアダプターについて)



感電注意

ぬれた手でさわらないこと
感電の原因になることがあります。



放置注意

製品は、幼児の手の届く所に置かない
ケガの原因になることがあります。



禁止

布団でおおったり、つつんだりして使用しないこと
熱がこもりケースが変形し、火災の原因になることがあります。

<重要>位置情報機能（GPS/GLONASS、電子コンパス）についてのご注意

● 本製品の地図・地名情報データについて

位置情報機能をお使いの前に、「地図・地名情報データ使用許諾契約書」(☆19)を必ずお読みになり、ご承諾ください。

- 地図や地名情報 (Point of Interest : POI) は、2013年4月現在のものです。地図や地名情報の更新はいたしません。
- 地形の詳細については、地図の縮尺に従い、省略表示をしています。地図の縮尺、地名情報の粗密は、国や地域で異なります。また、緯度が高くなるに伴い、画面上の縦横の縮尺は異なってくるため、地形の表示も実際と異なります。地図や地名情報は、あくまでも目安としてお使いください。
- 中華人民共和国（以下「中国」）と大韓民国の詳細な地図データ、および地名情報 (POI) は、搭載していません。

● 位置情報記録機能とログ取得について

- 位置情報設定メニュー [位置情報設定] の [位置情報記録機能] を [する] にしているときやログ取得中は、カメラの電源をOFFにした後も位置情報記録機能やログ取得機能が作動します (□86)。本機器が出す電磁波などが、航空機の計器や医療機器に影響を与えるおそれがあります。航空機の離着陸時や病院などの使用禁止・制限区域では、必ず、ログ取得を終了し、[位置情報記録機能] を [しない] にしてから、カメラの電源をOFFにしてください。
- 位置情報を記録した静止画や動画などから、個人を特定できることがあります。位置情報を記録した静止画、動画、ログファイルの、他人への譲渡やインターネットなど複数の人が閲覧できる環境への掲載にはご注意ください。「●カメラやメモリーカードを譲渡/廃棄するときのご注意」(□vi) も必ずお読みください。

● 計測機能について

本製品はカメラです。航法機器や計測機器として使わないでください。

- 本製品が計測する情報（方位など）は、あくまでも目安です。航空機、車、人などの航法用途、および測量用途には使わないでください。
- 本製品を登山やトレッキングなどでお使いの際は、地図や航法機器、計測機器を必ず携帯してください。

● 海外でお使いの場合

- 位置情報機能付きカメラを旅行などで外国に持ち込む前に、使用規制の有無を旅行代理店や大使館などでお確かめください。たとえば、中国では、政府の許可なしに位置情報ログの収集はできません。
[位置情報記録機能] を [しない] にしてご使用ください。
- 中国および中国の周辺国の国境付近では、位置情報機能が正常に機能しない場合があります（2013年12月現在）。

Wi-Fi (無線LAN) 機能について

● 電波に係わるご注意

- 本製品のWi-Fiの無線機能は、ご購入された国の法令に準拠し、ご購入された国以外では使用できません。
ご購入された国以外での使用について、当社は一切の責任を負いません。
ご購入された国がわからないときは、本書裏面に記載のニコン カスタマーサポートセンターにご相談ください。

● Wi-Fi (無線LAN) 機能のご注意

2.4 DS4 / OF4

Wi-Fi (無線LAN) 機能：2.4DS4/OF4

本製品の使用周波数は2.4 GHz帯、変調方式はDSSS、OFDM、与干渉距離は約40 mです。

- 本製品は、「電波法」に基づく技術基準適合認証を受けた無線設備を内蔵し、証明ラベルは無線設備上に表示しています。
以下の行為は法令で罰せられることがあります。
 - 本製品の分解/改造
 - 本製品から証明ラベルをはがす
- 本製品の使用周波数帯は、以下の機器や無線設備と同じです：
 - 電子レンジなどの産業・科学・医療用機器
 - 工場の製造ライン等の移動体識別用の
 - ① 構内無線局（免許を要する無線局）
 - ② 特定小電力無線局（免許を要しない無線局）
 - アマチュア無線局（免許を要する無線局）

これらの無線設備の近くでは、電波干渉で通信速度の低下、通信距離の短縮、通信の途絶が双方に生じることがあります。

- 本製品で電波干渉を起こさないよう、以下にご注意ください。
 - 使用周波数帯が同じ無線設備が近くにないか？事前に確認する
 - 万一、本製品から移動体識別用の構内無線局に電波干渉を生じたら、Wi-Fiアクセスポイントのチャンネル番号を変更して使用周波数を変える
 - その他、本製品から移動体識別用の特定小電力無線局あるいはアマチュア無線局に対して電波干渉の事例が発生した場合など何かお困りのことが起きたときは、本書裏面に記載のニコンカスタマーサポートセンターにご相談ください。
- データの送受信は、第三者に傍受される危険性にご留意ください。データ送受信による情報漏洩には、当社は一切の責任を負いません。
- 本製品は、電子レンジなどの電気製品、AV機器、OA機器などの電磁波や磁気の発生源の周辺で使わないでください。
 - 雑音が増大したり、通信が途絶したりします。
 - AV機器、OA機器などの受信障害の原因になります。

● 本製品の使用上のご注意

本製品は、Wi-Fi（無線LAN）機器としてお使いください。

Wi-Fi機器以外としての使用による損害は、当社では一切の責任を負いません。

- 医療機器や人命に直接的または間接的に係わるシステムなど、高い安全性が要求される用途には使わないでください。
- Wi-Fi機器よりも高い信頼性が要求される機器や電算機システムなどの用途では、使用システムの安全設計や故障に対する適切な処置をしてください。

● 本製品の輸出、持ち出しに係わるご注意

本製品は、米国輸出規制（EAR）を含む米国法の対象であり、米国政府指定の輸出規制国（キューバ、イラン、北朝鮮、スーダン、シリア）への輸出や持ち出しには、米国政府の許可が必要になりますので、ご注意ください。

なお、輸出規制国は変更されている可能性がありますので、詳しくは米国商務省へお問い合わせください。

● 個人情報の管理および免責事項

- 使用者によって本製品内に登録または設定された、Wi-Fi（無線LAN）接続設定等の個人情報を含む情報は、誤操作、静電気の影響、事故、故障、修理、その他の取り扱いで変化、消失する場合があります。
必要な内容は、お客さまの責任において控えを必ずおとりください。
当社の責によらない内容の変化、消失、それらに起因する直接または間接の損害および逸失利益には、当社は一切の責任を負いません。
- 本製品を譲渡/廃棄するときは、使用者によって本製品内に登録または設定された、Wi-Fi接続設定等の個人情報を含む内容を、Wi-Fi設定メニューの〔設定の初期化〕で消去してください。
- 本製品の盗難や紛失などで、第三者による不正使用の被害が発生しても、当社は一切の責任を負いません。

目次

はじめに	ii
はじめにお読みください	ii
箱の中身をご確認ください	ii
本書について	iii
ご確認ください	iv
安全上のご注意	vii
<重要>位置情報機能 (GPS/GLONASS、電子コンパス) に ついてのご注意	xiv
Wi-Fi (無線 LAN) 機能について	xvi
<hr/>	
各部の名称	1
カメラ本体	1
ストラップの取り付け方	3
メニューを使う (MENU ボタン)	4
モニター画面の表示内容	6
撮影モード	6
再生モード	8
<hr/>	
撮影と再生の基本ステップ	10
準備 1 電池を入れる	10
準備 2 電池を充電する	12
準備 3 SD カードを入れる	14
内蔵メモリーとSDカードについて	15
準備 4 表示言語と日時を設定する	16
ステップ 1 電源を ON にする	20
ステップ 2 撮影モードを選ぶ	22
撮影モードの種類	23
ステップ 3 カメラを構え、構図を決める	24
ズームを使う	25
ステップ 4 ピントを合わせ、シャッターをきる	26
シャッターボタンの半押しと全押し	27
ステップ 5 画像を再生する	28
ステップ 6 画像を削除する	29

いろいろな撮影	31
📷 (オート撮影) モード	31
シーンモード (シーンに合わせて撮影する)	32
ヒントとご注意	33
ベストフェイスモード (笑顔を撮影する)	39
スペシャルエフェクトモード (効果を付けて撮影する)	41
P、S、A、M モード (露出を設定して撮影する)	43
クイックエフェクトを使う	44
シャッタースピードの制御範囲	48
マルチセレクターで設定できる機能	49
フラッシュを使う	50
セルフタイマーを使う	53
マクロ (接写) モードを使う	54
明るさ (露出補正)、鮮やかさ、色合いを調整する (クリエイティブスライダー)	55
明るさを調整する (露出補正)	58
初期設定一覧	59
MENU ボタンで設定できる機能 (撮影メニュー)	61
撮影メニューの種類	62
組み合わせて使えない機能	64
ピント合わせについて	68
ターゲットファインドAFについて	68
顔認識撮影について	69
美肌機能について	70
オートフォーカスが苦手な被写体	70
フォーカスロック撮影	71
いろいろな再生	72
拡大表示	72
サムネイル表示 / カレンダー表示	73
MENU ボタンで設定できる機能 (再生メニュー)	74
動画を撮影、再生する	76
動画を撮影する	76
MENU ボタンで設定できる機能 (動画メニュー)	80
動画を再生する	81
カメラに関する基本設定	83
MENU ボタンで設定できる機能 (セットアップメニュー)	83

位置情報機能を使う / 地図を表示する	85
位置情報記録を開始する	85
地図を表示する	88
撮影モード時	88
再生モード時	89
MENUボタンで設定できる機能（位置情報設定メニュー）	91
Wi-Fi（無線 LAN）を使う	93
Wi-Fi 機能でできること	93
写真を撮る	93
写真を見る	93
スマートデバイスにソフトウェアをインストールする	93
カメラとスマートデバイスを接続する	94
テレビ、パソコン、プリンターとの接続	96
カメラとの接続方法	96
ViewNX 2 を使う	98
ViewNX 2をインストールする	98
パソコンに画像を取り込む	99
画像を見る	101
付録、索引	1
取り扱い上のご注意	2
カメラについて	2
電池について	3
本体充電ACアダプターについて	5
メモリーカードについて	5
お手入れ方法	6
クリーニングについて	6
保管について	7
故障かな？と思ったら	8
地図・地名情報データ使用許諾契約書	19
主な仕様	25
推奨SDカード	29
索引	32
ニコンプラザ、サービスセンターのご案内	36
アフターサービスについて	37



A series of 15 horizontal dashed lines, evenly spaced, extending across the width of the page. These lines are intended for handwriting practice.

各部の名称

カメラ本体

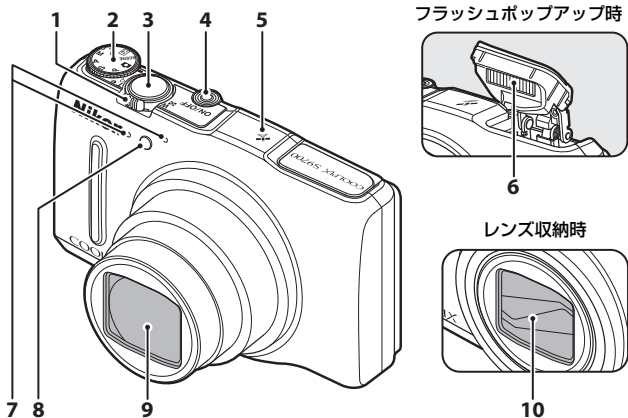

1	ズームレバー.....25	5	測位アンテナ.....85
	W : 広角ズーム.....25	6	フラッシュ.....50
	T : 望遠ズーム.....25	7	マイク (ステレオ)74、76
	: サムネイル表示...73	8	セルフタイマーランプ...53
	: 拡大.....72	9	AF補助光.....83
	: ヘルプ.....33	10	レンズ
2	モードダイヤル.....22		レンズバリアー
3	シャッターボタン.....26		
4	電源スイッチ/電源ランプ20		

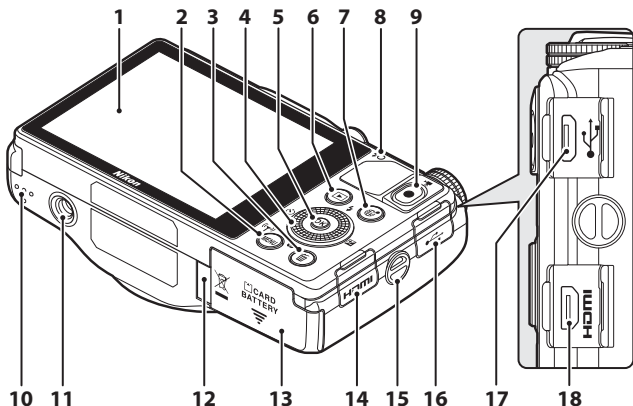

1	有機ELモニター(モニター)※16、20
2	MENU (メニュー) ボタン...4
3	☒ (削除) ボタン...29、82
4	ロータリーマルチセレクト ター(マルチセクター)※24
5	OK (決定) ボタン4
6	▶ (再生) ボタン 28
7	ℹ (地図) ボタン 88
8	充電ランプ 12 フラッシュランプ 50
9	● (▶ 動画撮影) ボタン 76
10	スピーカー81、83

11	三脚ネジ穴
12	パワーコネクターカバー (別売ACアダプター用)
13	電池/SDカードカバー10、14
14	HDMI端子カバー..... 96
15	ストラップ取り付け部..... 3
16	USB 端子カバー 12、96、99
17	Micro-USB端子 12、96、99
18	HDMIマイクロ端子(Type D) 96

※1 本書では「モニター」と表記することがあります。

※2 本書では「マルチセクター」と表記することがあります。

ストラップの取り付け方

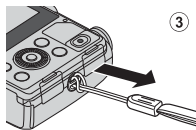
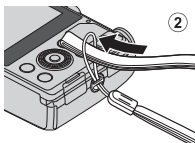
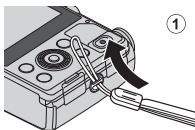

各部の名称

メニューを使う (MENUボタン)

メニューの操作には、マルチセレクターとOKボタンを使います。

1 MENUボタンを押す

- メニュー画面が表示されます。

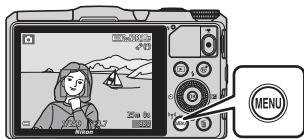

2 マルチセレクターの ◀ を押す

- メニューアイコンが黄色で表示されます。



メニュー切り換えアイコン

3 メニューアイコンを選ぶ

- メニューが切り換わります。
- マルチセレクターを回しても選べます。



4 OKボタンを押す

- メニュー項目が選べるようになります。

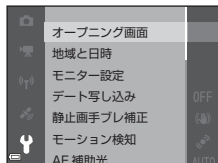

5 メニュー項目を選ぶ

- マルチセクターを回しても選べます。

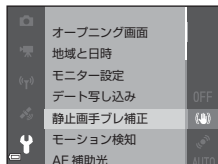

6 OK ボタンを押す

- 選んだメニュー項目の設定内容が表示されます。



7 設定内容を選ぶ

- マルチセクターを回しても選べます。

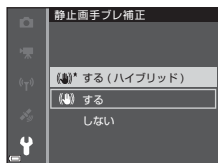

8 OK ボタンを押す

- 選んだ設定内容が決定します。
- メニュー操作を終了するには、MENU ボタンを押してください。



メニュー項目の設定方法について

- 撮影モードやカメラの状態によって、設定できないメニュー項目があります。この場合、その項目はグレーで表示されて選べません。
- メニュー画面から撮影画面にするには、シャッターボタンまたは  (動画撮影) ボタンを押してください。

モニター画面の表示内容

撮影、再生画面に表示される情報は、カメラの設定や状態によって異なります。

初期設定では電源ON時や操作時などに表示され、数秒後に消灯します（[モニター設定]（[p.83](#)）→[モニター表示設定]→[情報オート]時）。

撮影モード

各部の名称

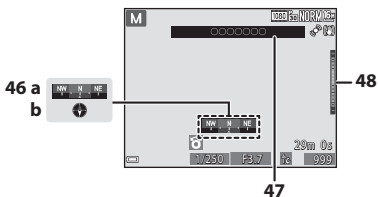
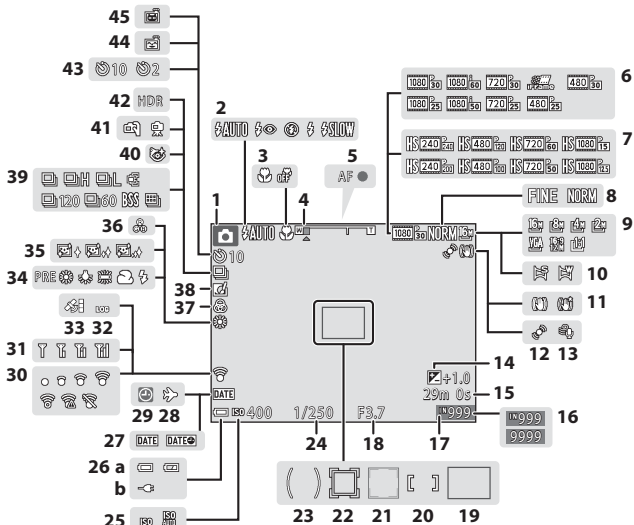

1	撮影モード	22、23	25	ISO感度表示	62
2	フラッシュモード	50		(a) 電池残量表示	20
3	マクロモード	54	26	(b) 本体充電ACアダプター 接続中表示	
4	ズーム表示	25、54	27	デート写し込み	83
5	AF表示	26	28	訪問先	
6	動画設定（通常速度の動画）	80	29	日時未設定	16
7	動画設定（HS動画）	80	30	Eye-Fi通信表示	84
8	画質	62	31	Wi-Fi通信表示	93
9	画像サイズ	62	32	ログ取得表示	91
10	かんたんパノラマ	37	33	位置情報受信状態	87
11	手ブレ補正表示	80、83	34	ホワイトバランス	62
12	モーション検知表示	83	35	美肌効果	63
13	風切り音低減	80	36	色合い	57
14	露出補正值	56、58	37	鮮やかさ	57
15	記録可能時間（動画）	76	38	クイックエフェクト	44、62
16	記録可能コマ数（静止画）	20	39	連写モード	62
17	内蔵メモリー表示	20	40	目つぶり軽減	63
18	絞り値	27、43	41	手持ち撮影/三脚撮影	34、35
19	AFエリア（ターゲットファイン ドAF時）	62、68	42	逆光（HDR）	36
20	AFエリア（マニュアル、中央 時）	62、71	43	セルフタイマー	53
21	AFエリア（顔認識時、ペット 検出時）	38、39、62、69	44	笑顔自動シャッター	63
22	AFエリア（ターゲット追尾 時）	62	45	ペット自動シャッター	38
23	中央部重点測光範囲	62	46	コンパス表示	92
24	シャッタースピード	27、43	46	(a) 方位ゲージ	
				(b) 方位磁石	
			47	地名情報（POI情報）	87
			48	露出インジケーター	46

再生モード

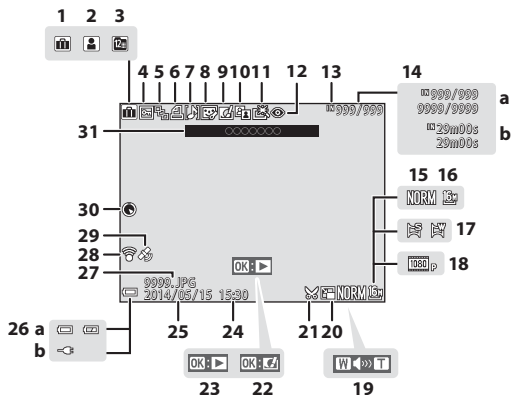

各部の名称

1	お気に入りフォルダー表示	18	動画設定.....	80	
2	オート分類項目表示	19	音量表示.....	81	
3	撮影日一覧表示	20	スモールピクチャー.....	74	
4	プロテクト表示.....	74	21	トリミング済み表示.....	72
5	連写グループ表示（[1枚ずつ]設定時）.....	75	22	クイックエフェクト設定ガイド.....	28
6	プリント指定表示.....	74		かんたんパノラマ再生ガイド.....	37
7	音声メモ表示.....	74	23	連写グループ再生ガイド.....	75
8	メイクアップ効果済み表示.....	74		動画再生ガイド.....	81
9	クイックエフェクト済み表示.....	28、44	24	撮影時刻	
10	D-ライティング済み表示.....	74	25	撮影日	
11	簡単レタッチ済み表示.....	74		(a) 電池残量表示.....	20
12	赤目補正.....	74	26	(b) 本体充電ACアダプター接続中表示	
13	内蔵メモリー表示.....	20	27	ファイル名	
14	(a) 画像の番号/全画像数 (b) 動画の再生時間		28	Eye-Fi通信表示.....	84
15	画質.....	62	29	位置情報記録済み表示.....	87
16	画像サイズ.....	62	30	コンパス表示（方位磁石）.....	92
17	かんたんパノラマ.....	37	31	地名情報（POI情報）.....	87

撮影と再生の基本ステップ

準備1 電池を入れる

1 電池/SDカードカバーを開ける

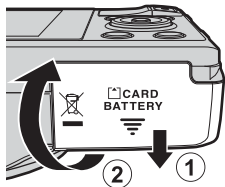

2 電池を入れる

- ・ オレンジ色の電池ロックレバーを矢印の方向に押し上げながら (①)、奥まで差し込みます (②)。
- ・ 正しく入れると、電池が固定されます。

電池ロックレバー

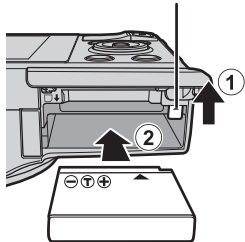

✓ 逆挿入に注意

電池の向きを間違えると、カメラを破損するおそれがあります。



3 電池/SDカードカバーを閉じる

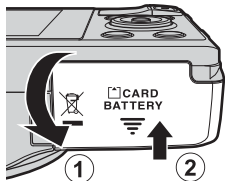

電池を取り出すときは

電源をOFFにして、電源ランプとモニターの消灯を確認してから、電池/SDカードカバーを開けます。

電池ロックレバーを矢印の方向に動かすと①、電池が押し出されます②。

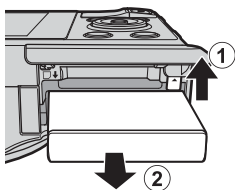

高温注意

カメラを使った直後は、カメラや電池、SDカードが熱くなっていることがあります。

準備2 電池を充電する

- 1 付属の本体充電 AC アダプターを用意する

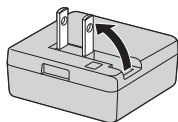

- 2 電池を入れたカメラと本体充電 AC アダプターを①～③の順に接続する

- ・電源はOFFにしたままにしてください。
- ・プラグの向きを確認して、まっすぐに差し込んでください。プラグを外すときも、まっすぐに引き抜いてください。

☑ ご注意

UC-E21以外のUSBケーブルは絶対に使わないでください。発熱、火災、感電の原因になります。

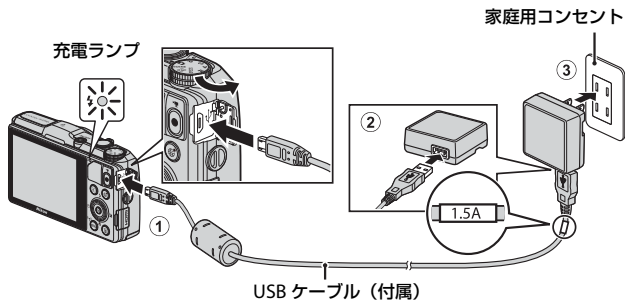

- ・カメラの充電ランプが緑色でゆっくり点滅し、充電が始まります。

充電ランプ	意味
ゆっくり点滅（緑色）	充電中です。
消灯	ゆっくりした点滅（緑色）から消灯に変わると、充電の完了です。残量がない電池の場合、フル充電までの時間は約2時間20分です。
速い点滅（緑色）	<ul style="list-style-type: none"> 使用可能な温度ではありません。周囲の温度が5℃～35℃の室内で充電してください。 USB ケーブルまたは本体充電 AC アダプターが正しく接続されていないか、電池の異常です。正しく接続し直すか、電池を交換してください。

3 コンセントから本体充電ACアダプターを外し、USBケーブルを外す

充電についてのご注意

EH-71P以外の本体充電ACアダプター、市販のUSB-ACアダプター、携帯電話用充電器は絶対に使わないでください。カメラの故障、発熱の原因になります。

パソコンや充電器で充電する

- このカメラをパソコンに接続しても、電池を充電できます（□96）。
- 別売のバッテリーチャージャー MH-65Pを使うと、カメラを使わずに電池を充電できます。

準備3 SDカードを入れる

- 1 電源をOFFにして、電池/SDカードカバーを開ける

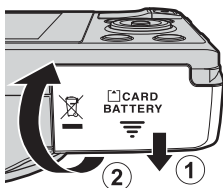

- 2 SDカードを入れる

- ・ カチッと音がするまで差し込みます。

SDカードスロット

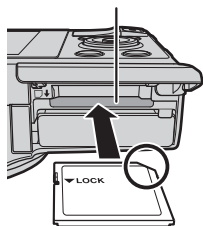

- 逆挿入に注意

SDカードの向きを間違えると、カメラやSDカードを破損するおそれがあります。



- 3 電池/SDカードカバーを閉じる

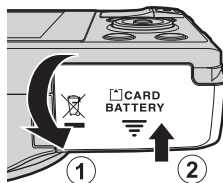

- SDカードの初期化について

他の機器で使ったSDカードをこのカメラではじめて使うときは、必ずこのカメラで初期化してください。カードをカメラに入れ、**MENU** ボタンを押し、セットアップメニューの **[カードの初期化]** を選びます。

SDカードを取り出すときは

電源をOFFにして、電源ランプとモニターの消灯を確認してから、電池/SDカードカバーを開けます。

SDカードを指で軽く押し込むと (①)、SDカードが押し出されます (②)。

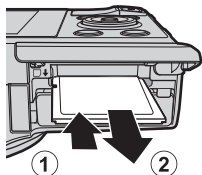

高温注意

カメラを使った直後は、カメラや電池、SDカードが熱くなっていることがあります。

内蔵メモリーとSDカードについて

撮影したデータは、カメラの内蔵メモリーまたはSDカードのどちらかに記録されます。内蔵メモリーを使うときは、SDカードを取り出してください。

準備4 表示言語と日時を設定する

ご購入後はじめて電源をONにすると、表示言語やカメラの内蔵時計の日時を設定する画面が自動的に表示されます。

- 日時未設定のまま、設定の画面を終了すると、撮影画面で🕒が点滅しません。

- 1 電源スイッチを押して、電源をONにする

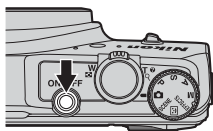

- 2 マルチセレクターの▲▼で表示言語を選び、OKボタンを押す

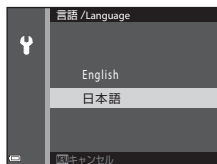

- 3 [はい] を選び、OKボタンを押す

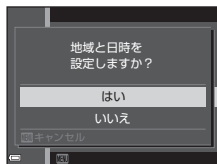

4 自宅のある地域（タイムゾーン）を選び、**OK** ボタンを押す

- 夏時間（サマータイム）を設定するには、▲を押して夏時間の設定をオンにします。設定をオンにすると、地図の上部に☀マークが表示されます。オフにするには▼を押します。

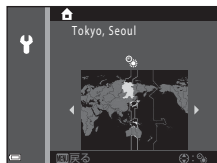

5 日付の表示順を選び、**OK** ボタンを押す

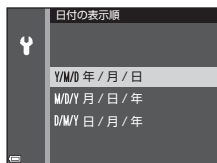

6 日時を合わせ、**OK** ボタンを押す

- 項目を選ぶ：◀▶を押します（[年]、[月]、[日]、[時]、[分] に切り換わります）。
- 日時を合わせる：▲▼を押します。マルチセレクターを回しても変更できません。
- 設定を確認する：[分] を選び、**OK** ボタンを押します。



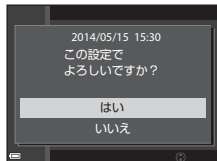

7 [はい] を選び、**OK** ボタンを押す

- 設定が完了すると、レンズが繰り出し、撮影画面になります。



言語や日時の設定をやり直すときは

-  セットアップメニュー (□□83) で [言語/Language] または [地域と日時] を設定します。
-  セットアップメニュー → [地域と日時] → [タイムゾーン] で、夏時間の設定をオンにすると時計が1時間早くなり、オフにすると1時間戻ります。

時計用電池について

- カメラの時計は、内蔵のバックアップ用電池で動いています。バックアップ用電池は、カメラに電池を入れるかACアダプター (別売) を接続すると、約10時間で充電され、時計を数日間動かします。
- バックアップ用電池が切れたときは、電源を ON にすると、日時を設定する画面が表示されます。日時を再設定してください。→「準備4 表示言語と日時を設定する」手順3 (□□16)

撮影日入りの画像をプリントするには

- セットアップメニュー (□□83) で [デート写し込み] を設定すると、撮影時に、画像に日付を写し込めます。
- [デート写し込み] を設定しないで撮影した画像は、ソフトウェア「ViewNX 2」(□□98) を使うと、日付を入れてプリントできます。



A series of horizontal dashed lines spanning the width of the page, intended for handwriting practice.

ステップ1 電源をONにする

1 電源スイッチを押す

- ・モニターが点灯します。
- ・もう一度、電源スイッチを押すと、電源はOFFになります。
- ・電池を入れてから電源スイッチが有効になるまでに数秒間かかります。数秒間経ってから、電源スイッチを押してください。

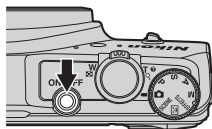

2 電池残量表示と記録可能コマ数を確認する



電池残量表示

記録可能コマ数

電池残量表示

表示	意味
	電池残量はあります。
	電池残量が少なくなりました。
電池残量がありません。	撮影できません。充電してください。

記録可能コマ数

撮影できるコマ数が表示されます。

- ・SDカードをカメラに入れていないときは、が表示され、画像を内蔵メモリーに記録します。

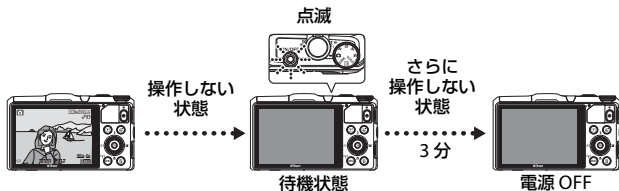

📎 オートパワーオフについて



- 待機状態になるまでの時間は、約1分です。セットアップメニュー (📖83) の [オートパワーオフ] で変更できます。
- 待機中にモニターを再点灯するには、以下のいずれかの操作をします。
 - 電源スイッチ、シャッターボタン、▶ボタン、または● (📹 動画撮影) ボタンを押す。
 - モードダイヤルを回す。
- 本体充電ACアダプターの接続中にモニターを再点灯するには、電源スイッチを押します。
シャッターボタン、モードダイヤル、▶ (再生) ボタン、● (📹 動画撮影) ボタンを操作すると、電源がOFFになります。



ステップ2 撮影モードを選ぶ

モードダイヤルを回して、撮影モードを選ぶ

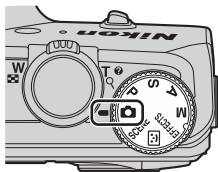
- ここでは、（オート撮影）モードを例に説明します。に合わせてください。



撮影モードの種類

	オート撮影	📖31
	基本的な撮影ができます。	
SCENE	シーン	📖32
	撮影シーンを選ぶと、そのシーンに適した設定で撮影ができます。 おまかせシーンモードにすると、構図を決めるだけでカメラが撮影シーンを自動的に判別し、簡単にシーンに合った設定で撮影できます。	
	ベストフェイス	📖39
	人物の笑顔を検出し、自動でシャッターがきれます。	
EFFECTS	スペシャルエフェクト	📖41
	画像に効果を付けて撮影できます。	
P、S、A、Mモード		📖43
	シャッタースピードや絞り値などを自分で決めて、より本格的な撮影を楽しめます。	

ステップ3 カメラを構え、構図を決める

1 カメラをしっかりと構える

- レンズやフラッシュ、AF補助光、マイク、スピーカーなどに、指などがかからないようにご注意ください。

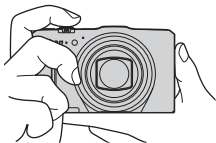

- 縦位置で撮影するときは、フラッシュの位置をレンズよりも上にご覧ください。

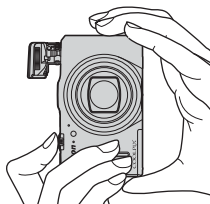

2 構図を決める

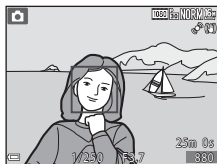

三脚の使用について

- 以下の場合などは、手ブレしやすくなるため、三脚などの使用をおすすめします。
 - 暗い場所で撮影するとき
 - フラッシュモード (□52) を④ (発光禁止) にして撮影するとき
 - 望遠側で撮影するとき
- 三脚などで固定して撮影するときは、補正機能の誤動作を防ぐためセットアップメニュー (□83) の [静止画手ブレ補正] を [しない] にしてください。

ズームを使う

ズームレバーを動かすと、ズーム位置が変わります。

- 被写体を大きく写す：T（望遠）側
 - 広い範囲を写す：W（広角）側
- 電源をONにしたときは、最も広角側になっています。
- ズームレバーを動かすと、撮影画面の上部にズームの量が表示されます。
 - 光学ズームの最大倍率でズームレバーを T 側に動かすと、電子ズームが作動し、さらに約4倍まで拡大できます。

電子ズームについて

電子ズームが作動するとズーム表示が青色に変わり、さらに倍率を上げると黄色に変わります。

- ズーム表示が青色の時：ダイナミックファインズームにより、電子ズームによる画質の劣化が抑えられます。
- ズーム表示が黄色の時：画質の劣化が目立つことがあります。
- 青色の領域は、画像サイズが小さいほど広くなります。

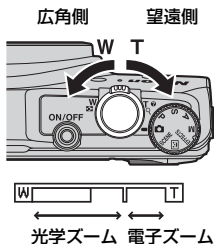

ステップ4 ピントを合わせ、シャッターをきる

1 シャッターボタンを半押しする

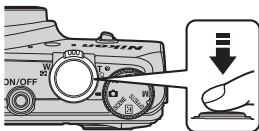

- ピントが合うと、「AFエリア表示」または「AF表示」(□7)が緑色に点灯します(複数のエリアが点灯することがあります)。
- 電子ズーム使用時は、AFエリアは表示されず、画面中央でピントが合います。ピントが合うとAF表示(□7)が緑色に点灯します。
- AFエリアまたはAF表示が赤色に点滅したときはピントが合っていない。構図を変えて半押しをやり直してください。



2 半押ししたまま、シャッターボタンを全押しして撮影する



シャッターボタンの半押しと全押し

<p>半押し</p> 	<p>シャッターボタンを軽く抵抗を感じるのところまで押して、そのまま指を止めることを、「シャッターボタンを半押しする」といいます。半押しするとピントと露出(シャッタースピードと絞り値)が合います。半押しを続けている間、ピントと露出を固定します。</p>
<p>全押し</p> 	<p>シャッターボタンを深く押し込む(全押しする)と、シャッターがきれます。シャッターボタンを押すときに力を入れすぎると、カメラが動いて画像がぶれる(手ブレする)ことがあるので、ゆっくりと押し込んでください。</p>

✓ 撮影後の記録についてのご注意

撮影後、「記録可能コマ数」または「記録可能時間」が点滅しているときは、画像または動画の記録中です。電池/SDカードカバーを開けたり、電池やSDカードを取り出したりしないでください。撮影した画像や動画が記録されないことや、カメラやSDカードが壊れることがあります。

📎 フラッシュについて

- ・ 暗い場所などでシャッターボタンを半押しすると自動的にフラッシュがポップアップします(フラッシュモードのAUTO(自動発光)(初期設定)時)。そのままシャッターボタンを全押しするとフラッシュが発光します。→「フラッシュを使う」(P50)
- ・ フラッシュを収納するときは、手で軽く押し下げます。撮影しないときは収納してください。

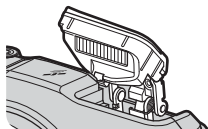

ステップ5 画像を再生する

1 ▶ (再生) ボタンを押す

- 電源OFFの状態では▶ (再生) ボタンを長押しすると、再生モードで電源がONになります。

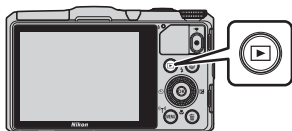

2 マルチセレクターで前後の画像を表示する

- ▲▼◀▶を長押しすると、画像が速く切り換わります。
- マルチセレクターを回しても画像を選べます。
- 撮影に戻るには、▶ボタンまたはシャッターボタンを押します。

前の画像を表示



次の画像を表示



📎 クイックエフェクト機能について

- 1コマ表示でOK: [L]が表示されたときは、OK ボタンを押すと画像に効果を付けられます。
- 効果の選択画面が表示されたら、マルチセレクターの◀▶または回転で効果を選んでOKボタンを押し、確認画面で[はい]を選んでOKボタンを押すと、別画像として保存されます。



ステップ6 画像を削除する

- 1 削除したい画像を表示して
🗑️ ボタンを押す



- 2 マルチセレクターの▲▼で削除方法
を選び、OK ボタンを押す

- ・ 削除をやめるには、MENU ボタンを押します。



- 3 [はい] を選び、OK ボタンを押す

- ・ 削除した画像は、元に戻せません。
- ・ 削除をやめるときは、[いいえ] を選び、OK ボタンを押します。

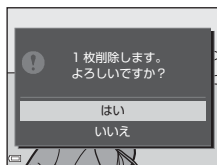

削除画像選択画面の操作方法

1 マルチセレクトターの◀▶で削除したい画像を選び、▲で🗑️を表示する

- 選択を解除するときには、▼を押して🗑️を非表示にします。
- ズームレバー (📏) を T (Q) 側に動かすと1コマ表示に、W (📐) 側に動かすと一覧表示に切り換わります。



2 削除したい画像すべてに🗑️を表示し、OK ボタンを押して選択を決定する

- 確認画面が表示されます。画面の表示に従って操作してください。

✓ 連写グループの削除について

- 代表画像のみの表示中に (📏75) 🗑️ ボタンを押して代表画像を削除すると、代表画像を含む同じ連写グループの画像すべてが削除されます。
- 連写グループ内の画像を個別に削除するときには、OK ボタンを押して1コマずつに展開表示してから🗑️ボタンを押します。

📎 撮影モードで画像を削除する

撮影モードで🗑️ボタンを押すと、最後に保存した画像を削除できます。

いろいろな撮影

📷 (オート撮影) モード

基本的な撮影ができます。

- カメラが主要な被写体を検出すると、その被写体に黄色いAFエリアが表示されます (ターゲットファインドAF (📖68))。

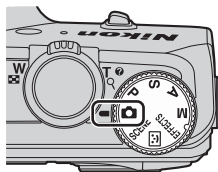

📷 (オート撮影) モードで設定できる機能

- フラッシュモード (📖50)
- セルフタイマー (📖53)
- マクロモード (📖54)
- 露出補正 (📖58)
- 撮影メニュー (📖61)

シーンモード(シーンに合わせて撮影する)

撮影シーンを選ぶと、そのシーンに適した設定で撮影ができます。

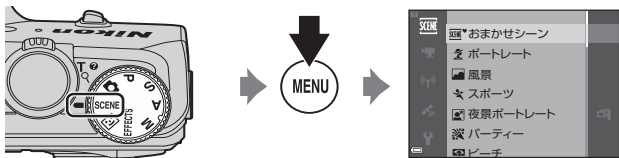

撮影シーンは、MENUボタンを押してシーンメニューを表示し、マルチセクターで選びます。



📷 おまかせシーン (初期設定) (□33)	🌃 夜景 (□35) ※1
👤 ポートレート	🔍 クローズアップ (□35)
🏞️ 風景 ※1	🍴 料理 (□35)
🏃 スポーツ (□34) ※2	🏛️ ミュージアム (□36) ※2
🌃 夜景ポートレート (□34)	🎆 打ち上げ花火 (□36) ※1、3
🎉 パーティー (□34) ※2	📄 モノクロコピー (□36) ※2
🏖️ ビーチ ※2	☀️ 逆光 (□36) ※2
❄️ 雪 ※2	📺 かんたんパノラマ (□37)
🍷 夕焼け ※2、3	🐶 ペット (□38)
🌆 トワイライト ※1、3	

※1 ピントは遠景に合います。

※2 ピントは画面中央のエリアで合わせます。

※3 シャッタースピードが遅くなるため、三脚などの使用をおすすめします。三脚などで固定して撮影するときには、セットアップメニュー (□83) の [静止画手ブレ補正] を [しない] にしてください。











各シーンの説明を見るには（ヘルプ表示）

シーンの種類を選び、ズームレバー（1）をT（）側に動かすと、各シーンの説明を表示できます。元の画面に戻るには、もう一度ズームレバーをT（）側に動かします。

ヒントとご注意

おまかせシーン

- カメラを被写体に向けると、以下の撮影シーンに合わせた設定に自動的に切り換わります。

	ポートレート（1～2人のアップ）
	ポートレート（3人以上の撮影や背景の面積が大きい構図）
	風景
	夜景ポートレート（1～2人のアップ）
	夜景ポートレート（3人以上の撮影や背景の面積が大きい構図）
	夜景
	クローズアップ
	逆光（人物以外の撮影）
	逆光（人物撮影）
	その他の撮影シーン

- ピント合わせをするエリア（AF エリア）は、構図によってカメラが選びます。カメラが人物の顔を認識すると、顔にピントが合います（[□□69](#)）。
- 撮影状況によっては、意図したシーンに切り換わらないことがあります。その場合は、（オート撮影）モードに切り換えるか、目的に合ったシーンモードを選んで撮影してください（[□□22](#)）。

★ スポーツ

- シャッターボタンを全押ししている間、約6.9コマ/秒の速さで約5コマまで連写できます（画質が [NORMAL]、画像サイズが [4608 × 3456] のとき）。
- 画質、画像サイズ、SDカードの種類または撮影状況によって、連写速度が遅くなることがあります。
- 連写した画像のピント、露出および色合いは、1コマ目と同じ条件に固定されます。

📷 夜景ポートレート

- 📷 [夜景ポートレート] を選ぶと表示される画面で、[手持ち撮影] または [三脚撮影] を選びます。
- [手持ち撮影]（初期設定）：
 - 画面左上の 📷 アイコンが緑色のときは、シャッターボタンを全押しすると連続撮影し、画像を重ね合わせて1コマ記録します。
 - シャッターボタンを全押しした後に静止画が表示されるまで、カメラを動かさないように、しっかり持ってください。撮影終了後、撮影画面に切り換わるまで、電源をOFFにしないでください。
 - 連写している間、被写体が動くと画像がゆがんだり、重なったり、ぼやけることがあります。
- [三脚撮影]：
 - シャッターボタンを全押しすると、スローシャッターで1コマ撮影します。
 - セットアップメニューの [静止画手ブレ補正] (📷83) の設定にかかわらず、手ブレ補正をしません。

🎉 パーティー

- 手ブレしやすいため、カメラをしっかり持ってください。三脚などで固定して撮影するときは、セットアップメニュー (📷83) の [静止画手ブレ補正] を [しない] にしてください。

🌃 夜景

- 🌃 [夜景] を選ぶと表示される画面で、[手持ち撮影] または [三脚撮影] を選びます。
- [手持ち撮影] (初期設定) :
 - 画面左上の 🌃 アイコンが緑色のときは、シャッターボタンを全押しすると連続撮影し、画像を重ね合わせて1コマ記録します。
 - シャッターボタンを全押しした後に静止画が表示されるまで、カメラを動かさないように、しっかり持ってください。撮影終了後、撮影画面に切り換わるまで、電源をOFFにしないでください。
 - 保存される画像の画角(写る範囲)は、撮影画面で見える範囲よりも狭くなります。
- [三脚撮影] :
 - シャッターボタンを全押しすると、スローシャッターで1コマ撮影します。
 - セットアップメニューの [静止画手ブレ補正] (📷83) の設定にかかわらず、手ブレ補正をしません。

🔍 クローズアップ

- マクロモード (📷54) がONになり、最短撮影距離で撮影可能な位置までズームが自動的に移動します。
- ピントを合わせるエリア (AFエリア) を移動できます。📷 ボタンを押し、マルチセレクターの ▲▼◀▶ または回転で移動し、📷 ボタンで決定します。

🍴 料理

- マクロモード (📷54) がONになり、最短撮影距離で撮影可能な位置までズームが自動的に移動します。
- 色合いをマルチセレクターの ▲▼ で調節できます。色合いの設定は、電源をOFFにしても記憶されます。
- ピントを合わせるエリア (AF エリア) を移動できます。📷 ボタンを押し、マルチセレクターの ▲▼◀▶ または回転で移動し、📷 ボタンで決定します。



血 ミュージアム

- シャッターボタンを押し続けると、最大10コマ連写し、最も鮮明に撮れている1コマだけをカメラが自動で選んで記録します（BSS（ベストショットセレクト））。
- フラッシュは発光しません。

☀ 打ち上げ花火

- シャッタースピードは、4秒に固定されます。
- 使用できるズーム位置は、10カ所に限定されます。

📷 モノクロコピー

- 近くものを撮影するときは、マクロモード（📷54）を併用してください。

🌑 逆光

- 🌑 [逆光] を選ぶと表示される画面で、[HDR]（ハイダイナミックレンジ）合成の [する] / [しない] を撮影シーンに合わせて選びます。
- [しない]（初期設定）：人物が陰にならないように、フラッシュを発光します。
 - シャッターボタンを全押しすると、1コマ撮影します。
- [する]：明暗差の大きい風景撮影に適しています。
 - シャッターボタンを全押しすると、高速で連写し、以下の2コマを記録します。
 - HDR合成していない画像
 - HDR合成した画像（白とびや黒つぶれを抑えた画像）
 - 記録可能コマ数が1コマの場合は、撮影時にD-ライティング（📷74）で暗い部分を明るく補正し、1コマ記録します。
 - シャッターボタンを全押しした後に静止画が表示されるまで、カメラを動かさないように、しっかり持ってください。撮影終了後、撮影画面に切り換わるまで、電源をOFFにしないでください。
 - 保存される画像の画角（写る範囲）は、撮影画面で見える範囲よりも狭くなります。

☐ かんたんパノラマ

- ☐ [かんたんパノラマ] を選ぶと表示される画面で、撮影する範囲を [標準 (180°)] または [ワイド (360°)] から選びます。
- ズーム位置は広角側に固定されます。
- シャッターボタンを全押しして指を離し、続けて、水平方向にカメラをゆっくり動かします。設定の範囲を撮影し終わると撮影が終了します。
- ピントと露出は、撮影開始時に固定されます。
- 撮影した画像は、1 コマ再生して  ボタンを押すと、スクロールして再生します。
- このカメラでは、トリミング以外の画像編集はできません。

✔ パノラマ写真をプリントするときのご注意

プリンターの設定によっては、全景をプリントできないことがあります。また、プリンターによっては、プリントできないことがあります。

🐾 ペット

- 犬または猫にカメラを向けると、顔を検出してピントを合わせます。初期設定では、犬または猫の顔を検出すると自動でシャッターがきれます（ペット自動シャッター）。
- 🐾 [ペット] を選ぶと表示される画面で、[単写] または [連写] を選びます。
 - [単写]：犬または猫の顔を検出するたびに、1コマ撮影します。
 - [連写]：犬または猫の顔を検出するたびに、3コマ連写します。

✔ ペット自動シャッターについて

- マルチセレクターの◀ (📷) を押すと、[ペット自動シャッター] の設定を変更できます。
 - 📷：犬または猫の顔を検出すると自動でシャッターがきれます。
 - OFF：犬または猫の顔を検出しても、自動でシャッターはきれません。シャッターボタンを押してください。OFFのときは、人物の顔も認識します。
- [ペット自動シャッター] は、連写で5回繰り返すとOFFになります。
- [ペット自動シャッター] の設定にかかわらず、シャッターボタンを押しても撮影できます。

✔ AFエリアについて

- 検出した顔は、黄色い枠で囲まれます。二重枠のAFエリア表示で囲まれた顔にピントが合うと、表示が緑色に変わります。顔を検出していないときは、ピントは画面中央の被写体で合わせます。
- 撮影条件によっては、顔を検出しないことや、犬や猫以外に枠が表示されることがあります。

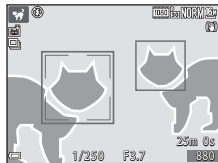

ベストフェイスモード（笑顔を撮影する）

カメラが人物の笑顔を検出すると、シャッターボタンを押さなくても自動でシャッターがきれます（笑顔自動シャッター（[63](#)））。美肌機能で人物の肌（顔）をなめらかにできます。

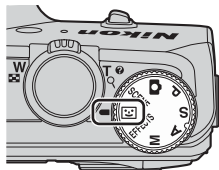

1 構図を決める

- ・ 人物の顔にカメラを向けてください。

2 シャッターボタンを押さずに笑顔を待つ

- ・ カメラが二重枠で囲まれた人物の笑顔を検出すると、自動的にシャッターがきれます。
- ・ 笑顔を検出するたびに自動撮影を繰り返します。

3 自動撮影を終了する

- ・ 以下のいずれかの操作で終了します。
 - [笑顔自動シャッター] を [しない] にする
 - モードダイヤルを （ベストフェイスモード）以外に合わせる
 - 電源をOFFにする

ベストフェイスモードについてのご注意

撮影条件などによっては、適切に顔認識や笑顔検出ができないことがあります（[69](#)）。シャッターボタンを押しても撮影できます。

セルフタイマーランプの点滅について

笑顔自動シャッターでは、カメラが顔を認識すると点滅し、シャッターがきれた直後は速く点滅します。

ベストフェイスモードで設定できる機能

- フラッシュモード (P50)
- セルフタイマー (P53)
- 露出補正 (P58)
- 撮影メニュー (P61)

スペシャルエフェクトモード（効果を付けて撮影する）

画像に効果を付けて撮影できます。

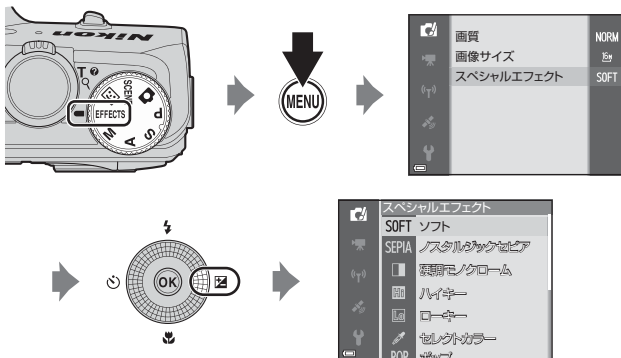

効果は、MENUボタンを押してスペシャルエフェクトメニューを表示し、マルチセクターで選びます。

種類	内容
SOFT ソフト（初期設定）	やわらかな雰囲気にするために、画像全体を少しぼかします。
SEPIA ノスタルジックセピア	セピア色でコントラストが低めの、昔の写真のような雰囲気にします。
■ 硬調モノクローム	コントラストがはっきりした調子の白黒写真にします。
☀ ハイキー	画像全体を明るいトーンで表現します。
☞ ローキー	画像全体を暗いトーンで表現します。
✎ セレクトカラー	画像の特定の色だけを残し、他の部分を白黒にします。
POP ポップ	画像全体の色を鮮やかにし、明るい雰囲気にします。
VI 極彩色	画像全体の色を強調し、コントラストがはっきりした写真にします。

種類	内容
🌀 クロスプロセス	特定の色を基調にして、不思議な雰囲気を表現します。
📷1 トイカメラ風 1	画像全体を黄色がかった色合いにし、さらに周囲を暗めに表現します。
📷2 トイカメラ風 2	画像全体の色を薄くし、さらに周囲を暗めに表現します。

・ピントは、画面中央のエリアで合わせます。

・[セレクトカラー]または[クロスプロセス]を選んだときは、マルチセレクトターの▲▼でスライダーから色を選びます。以下の設定をするときは、OKボタンを押して色を選べる状態を解除します。

- フラッシュモード (📖50)
- セルフタイマー (📖53)
- マクロモード (📖54)
- 露出補正 (📖58)

もう一度OKボタンを押すと、再び色を選べる状態になります。



スライダー

P、S、A、Mモード（露出を設定して撮影する）

撮影状況や撮影意図に合わせて、シャッタースピードや絞り値を自分で設定できます。また、撮影状況や撮影意図に合わせて設定を変更できます。

- ピント合わせをするエリアは、[AF エリア選択] (□62) の設定によって異なります。初期設定は、[ターゲットファインドAF] (□68) です。

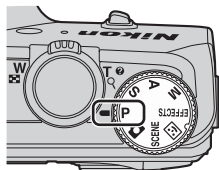

シャッタースピードや絞り値を設定するには、マルチセレクターを回します。

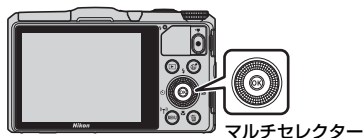

マルチセレクター

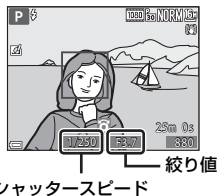

絞り値
シャッタースピード

露出モード	シャッタースピード (□48)	絞り値 (□45)
P プログラムオート (□46)	自動調節 (マルチセレクターでプログラムシフト可能)	自動調節
S シャッター優先オート (□46)	マルチセレクターで調節	自動調節
A 絞り優先オート (□46)	自動調節	マルチセレクターで調節
M マニュアル露出 (□46)	▶でシャッタースピードを選択時、マルチセレクターで調節	▶で絞りを選択時、マルチセレクターで調節

クイックエフェクトを使う

P、S、A、Mモードでは、シャッターをきったすぐ後に、撮影した画像に効果を付けられます。

- 効果を付けた画像は、撮影した画像とは別に、異なるファイル名で保存されます。

1 P、S、A、Mモードで静止画を撮影した後に表示される画面で、**OK**ボタンを押す

- **MENU**ボタンを押すか、無操作で約5秒経過すると撮影画面に戻ります。
- 撮影メニュー (P.61) の [クイックエフェクト] を [しない] にすると、右の画面を表示しないようにできます。



2 マルチセレクターの◀▶または回転で効果を選び、**OK**ボタンを押す

- ズームレバー (P.1) を **T** (Q) 側に動かすと効果確認画面が表示され、**W** (R) 側に動かすと効果選択画面に戻ります。
- 効果を付けた画像を保存せずに終了するには、**MENU**ボタンを押します。確認画面が表示されたら [はい] を選び、**OK**ボタンを押します。



3 [はい] を選び、**OK**ボタンを押す

露出について

シャッタースピードや絞り値を自分で調節して、画像が意図した明るさ（露出）で撮影されるようにすることを「露出を合わせる」といいます。同じ露出でもシャッタースピードと絞り値の組み合わせによって撮影される画像の流動感や背景のぼかし具合が変わります。

シャッタースピードを調節する

S、Mモード時は、最大1/2000秒～8秒の範囲で設定できます。

→シャッタースピードの制御範囲 (□48)



速くする
1/1000秒



遅くする
1/30秒

絞り値を調節する

A、Mモード時は、f/3.7～8（広角側）、f/6.4～8（望遠側）の範囲で設定できます。



小さくする
(絞りを開く)
f/3.7



大きくする
(絞りを絞り込む)
f/8

絞り値 (F値) とズームについて

レンズの絞り値は、数値が小さくなるほど明るくなり、大きくなるほど暗くなります。レンズの一番明るい絞り値を「開放絞り」といい、一番暗い絞り値を「最小絞り」といいます。

このカメラのズームレンズの絞り値は、ズーム位置によって変化します。広角側の開放絞りはf/3.7、望遠側の開放絞りはf/6.4です。

P (プログラムオート)

露出の設定をカメラにまかせて撮影します。

- マルチセレクターを回すと、露出値を変えずにシャッタースピードと絞り値の組み合わせを変えられます。これを「プログラムシフト」といいます。プログラムシフト中は、モニター画面左上のP表示の横にプログラムシフトマーク(✳)が表示されます。
- プログラムシフトを解除するには、プログラムシフトマーク(✳)が消えるまでマルチセレクターを回します。モードダイヤルを切り換えたり、電源をOFFにしても、プログラムシフトを解除できます。

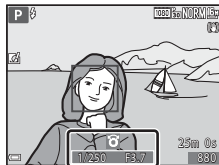

S (シャッター優先オート)

動きの速い被写体を速いシャッタースピードで撮影したり、遅いシャッタースピードで動きを強調するときなどに使います。

- マルチセレクターを回すと、シャッタースピードを調節できます。

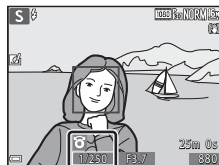

A (絞り優先オート)

被写体を手前から奥まで鮮明に写したり、被写体の背景を意図的にぼかしたいときなどに使います。

- マルチセレクターを回すと、絞り値を調節できます。

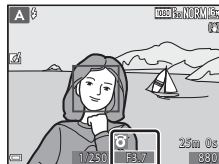

M (マニュアル露出)

撮影意図に合わせて、露出をコントロールしたいときに使います。

- 設定したシャッタースピードと絞り値の組み合わせによる露出値と、カメラが測定した適正露出値の差がモニター画面の露出インジケータに表示されます。露出インジケータは、-2 EVから+2 EVの範囲で1/3 EVごとに表示されます。
- マルチセレクターの▶でシャッタースピードまたは絞りを選び、マルチセレクターを回すと調節できます。

露出インジケータ

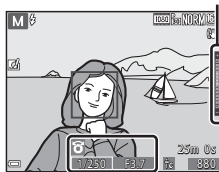

✓ 撮影時のご注意

- 露出を設定したあとにズーム操作をすると、露出の組み合わせや絞り値が変化することがあります。
- 被写体が暗すぎたり明るすぎたりすると、適切な露出が得られない場合があります。このときにシャッターボタンを半押しすると、シャッタースピード表示や絞り値表示が点滅したり（**P**、**S**、**A**モード時）、露出インジケータが赤色表示になったり（**M**モード時）します。設定したシャッタースピード、または絞り値を変えてください。

✓ ISO感度についてのご注意

Mモード時のISO感度は、[ISO感度設定] (□62) を [オート] (初期設定)、[ISO 125-400] または [ISO 125-800] に設定すると、ISO 125に固定されます。

P、S、A、Mモードで設定できる機能

- フラッシュモード (□50)
- セルフタイマー (□53)
- マクロモード (□54)
- クリエイティブスライダー (□55)
- 撮影メニュー (□62)

シャッタースピードの制御範囲

シャッタースピードの制御範囲は、絞り値やISO感度の設定によって異なります。さらに、以下の連写設定時は、制御範囲が変わります。

設定		制御範囲 (秒)			
		Pモード	Sモード	Aモード	Mモード
ISO感度 設定 (□62)	オート※ ¹	1/2000 ～ 1 秒	1/2000※ ² ～2秒		1/2000～ 8秒
	ISO 125-400※ ¹ 、 ISO 125-800※ ¹		1/2000※ ² ～4秒		
	ISO 125、200		1/2000※ ² ～8秒		
	ISO 400、800		1/2000※ ² ～4秒		
	ISO 1600		1/2000※ ² ～2秒		
	ISO 3200、6400		1/2000※ ² ～1秒		
連写 (□62)	連写H、連写L、 BSS	1/2000※ ² ～1秒			
	先取り撮影	1/4000～ 1/120秒	1/4000～ 1/125秒	1/4000～ 1/120秒	1/4000～ 1/125秒
	高速連写 120 fps	1/4000～1/60秒			
	高速連写 60 fps	1/4000～1/30秒			

※1 Mモードの時は、ISO 125に固定。

※2 Aモードのシャッタースピードの最高速は、絞り値によって異なります。
広角側絞り値f/3.7～5.3時、望遠側絞り値f/6.4～8時の最高速は、1/1000秒
になります。

マルチセレクターで設定できる機能

設定できる機能は、撮影モードによって、以下のように異なります。

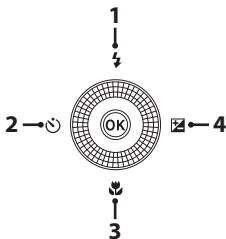

機能		SCENE		EFFECTS	P、S、A、M
1 フラッシュモード (□50)	<input type="radio"/>	※1	<input type="radio"/> ※1	<input type="radio"/>	<input type="radio"/>
2 セルフタイマー (□53)	<input type="radio"/>		<input type="radio"/> ※1	<input type="radio"/>	<input type="radio"/>
3 マクロモード (□54)	<input type="radio"/>		<input checked="" type="checkbox"/>	<input type="radio"/>	<input type="radio"/>
4 クリエイティブスライダー (<input checked="" type="checkbox"/> 明るさ (露出補正) / 鮮やかさ / 色合い) (□55)	<input checked="" type="checkbox"/>		<input checked="" type="checkbox"/>	<input checked="" type="checkbox"/>	<input type="radio"/> ※2
露出補正 (□58)	<input type="radio"/>		<input type="radio"/>	<input type="radio"/>	<input checked="" type="checkbox"/>

※1 設定によって異なります。→「初期設定一覧」(□59)

※2 Mモードでは、 明るさ (露出補正) は設定できません。

フラッシュを使う

フラッシュの発光モード（フラッシュモード）を撮影状況に合わせて設定できます。

1 マルチセレクターの▲（⚡）を押す

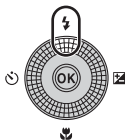

2 フラッシュモード（52）を選び、 OK ボタンを押す

- OK ボタンを押さないまま数秒経過すると、
選択はキャンセルされます。

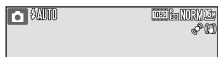

✓ フラッシュランプについて

- シャッターボタンを半押しすると、
フラッシュの状態を確認できます。
 - 点灯：シャッターボタンを全押し
すると、発光します。
 - 点滅：フラッシュの充電中です。
撮影できません。
 - 消灯：発光しません。
- 電池残量が少なくなると、フラッシュの充電中はモニターが消灯します。

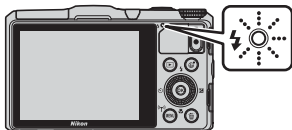

フラッシュのポップアップ

シャッターボタンを半押ししたときに、フラッシュの発光条件がそろうと、自動でポップアップします。

- 自動発光の場合 (📷AUTO自動発光、📷👁️赤目軽減自動発光、または📷SLOWスローシンクロ)：撮影時に暗い場所などでシャッターボタンを半押しすると、自動的にフラッシュがポップアップします。

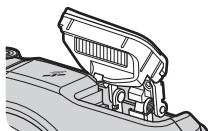

ポップアップするかどうかは、被写体の明るさや、撮影時の設定によってカメラが判定します。

- 📷🚫発光禁止：シャッターボタンを半押ししても、フラッシュはポップアップしません。フラッシュを閉じたまま撮影できます。
- 📷👁️赤目軽減発光、📷強制発光/通常発光：撮影時にシャッターボタンを半押しすると、フラッシュがポップアップします。

フラッシュの収納

フラッシュを使わないときは、フラッシュを手で軽く押し下げて、閉じてください。

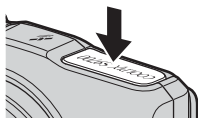

フラッシュモードの種類

AUTO 自動発光

暗い場所などで、必要に応じてフラッシュを発光します。

- ・ 撮影画面のフラッシュモードアイコンは、設定直後のみ表示されます。
- ・ 撮影モード **P**、**S**、**A**、**M** 時や、シーンモードの種類によっては選べません。

赤目軽減自動発光/赤目軽減発光

フラッシュで人物の目が赤く写る「赤目現象」を軽減します。

- ・ 撮影モード **P**、**S**、**A**、**M** 時は、赤目軽減発光になり、常にフラッシュを発光します。

発光禁止

フラッシュは発光しません。

- ・ 暗い場所で撮影するときは、手ブレしやすくなるため、三脚などの使用をおすすめします。

強制発光/通常発光

常にフラッシュを発光します。

- ・ 撮影モード **P**、**S**、**A**、**M** 時は、**[通常発光]** と表示されます。

SLOW スローシンクロ

夕景や夜景を背景にした人物撮影に適しています。自動発光でメインの被写体を明るく照らすと同時に、遅いシャッタースピードで背景を写します。

- ・ 撮影モード **S**、**M** 時や、シーンモードの種類によっては選べません。

フラッシュモードの設定について

- ・ 撮影モードによっては、設定できないことがあります。
- ・ 撮影モード **P**、**S**、**A**、**M** の場合、設定は電源をOFFにしても記憶されます。

赤目軽減自動発光/赤目軽減発光について

フラッシュが本発光する前に、小光量で数回発光する「プリ発光」で赤目現象の発生を軽減します。さらに、画像の記録時に赤目現象を検出すると、赤目部分を画像補正して記録します。

撮影する際は、以下にご注意ください。

- ・ プリ発光するため、シャッターボタンを押してからシャッターがきれるまでに、通常よりも時間がかかります。
- ・ 画像の記録にかかる時間は、通常よりも少し長くなります。
- ・ 撮影状況によっては、望ましい結果を得られないことがあります。
- ・ ごくまれに赤目以外の部分を補正することがあります。この場合は、他のフラッシュモードにして撮影し直してください。

セルフタイマーを使う

シャッターボタンを押してから約10秒または2秒後にシャッターをきりません。三脚などで固定して撮影するときは、セットアップメニュー（[□83](#)）の「静止画手ブレ補正」を「しない」にしてください。

1 マルチセレクターの◀ (☺) を押す

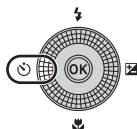

2 [☺10s] または [☺2s] を選び、OK ボタンを押す

- [☺10s] (10秒)：記念撮影などに適しています。
- [☺2s] (2秒)：手ブレの軽減に適しています。
- OK ボタンを押さないまま数秒経過すると、選択はキャンセルされます。
- 撮影モードがシーンモードの「ペット」のときは、 (ペット自動シャッター) が表示されます ([□38](#))。セルフタイマーは使えません。

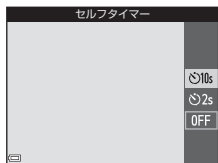

3 構図を決め、シャッターボタンを半押しする

- ピントと露出が合います。

4 シャッターボタンを全押しする

- カウントダウンが始まります。セルフタイマーランプが点滅し、シャッターがきれる約1秒前になると、点灯に変わります。
- シャッターがきれると、セルフタイマーはOFFになります。
- カウントダウンを止めるには、もう一度シャッターボタンを押します。

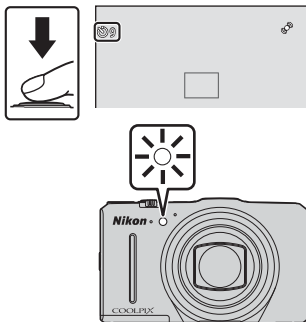

マクロ（接写）モードを使う

被写体に近づいて撮影するときに設定します。

1 マルチセレクターの▼（👉）を押す

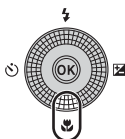

2 ONを選び、OKボタンを押す

- OKボタンを押さないまま数秒経過すると、選択はキャンセルされます。



3 ズームレバーを動かし、👉マークやズーム表示が緑色になるズーム位置にする

- 緑色で表示されるズーム位置では、レンズ前約10 cmまでの被写体にピント合わせができます。
△マークのズーム位置では、レンズ前約1 cmまでの被写体にピント合わせができます。



✓ フラッシュ撮影についてのご注意

撮影距離が50 cm未満の場合、フラッシュの光が充分に行き渡らないことがあります。

📎 マクロモードの設定について

- 撮影モードによっては、設定できないことがあります。
- 撮影モード**P**、**S**、**A**、**M**の場合、設定は電源をOFFにしても記憶されます。

明るさ（露出補正）、鮮やかさ、色合いを調整する（クリエイティブスライダー）

撮影モードが**P**、**S**、**A**、**M**モードのとき、クリエイティブスライダーで明るさ（露出補正）、鮮やかさ、色合いを調整して撮影できます。

クリエイティブスライダーの操作方法

1 マルチセレクターの▶ (📐) を押す

- ・ **M**モード時は、▶で📐（クリエイティブスライダー）を選び、OKボタンを押します。

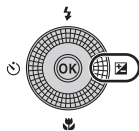

2 調整する項目を選び、調整する

- ・ ◀▶：項目を選びます。
 - 📐「明るさを調整する（露出補正）」（☞56）
 - 📐「鮮やかさを調整する（彩度調整）」（☞57）
 - 📐「色合いを調整する（ホワイトバランス調整）」（☞57）
- ・ ▲▼または回転：スライダーが動きます。画面で効果を確認しながら調整できます。
- ・ クリエイティブスライダーの効果をオフにするときは、**R**を選び、OKボタンを押します。

スライダー



3 調整が終わったら、✕を選び、OKボタンを押す

- ・ 手順2でOKボタン（**R**選択時を除く）またはシャッターボタンを押しても、効果の度合いを決定できます。決定すると撮影画面に戻ります。



📌 クリエイティブスライダーの設定について

明るさ（露出補正）、鮮やかさ、および色合いの設定は、電源をOFFにしても記憶されます。

明るさを調整する（露出補正）

画像全体の明るさを調整します。

- 明るくする：「+」側に設定します。
- 暗くする：「-」側に設定します。

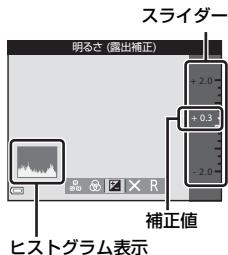

✓ 露出補正のご注意

撮影モードが**M**モードの場合、明るさ（露出補正）は使えません。

📎 ヒストグラム表示について

ヒストグラムは、画像の明るさの分布を表すグラフです。フラッシュを使わない撮影で、露出を補正するときの目安になります。

- 横軸は輝度を示し、左へ行くほど暗くなり、右へ行くほど明るくなります。縦軸は画素数を示します。
- 露出補正を「+」側にすれば山が右側に寄り、「-」側にすれば山が左側に寄ります。

鮮やかさを調整する（彩度調整）

画像全体の鮮やかさを調整します。

- スライダーを上方に動かすほど画像全体の鮮やかさが増します。下方に動かすほど鮮やかさが減ります。

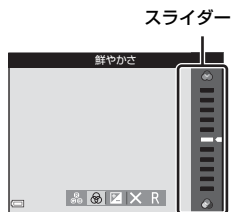

色合いを調整する（ホワイトバランス調整）

画像全体の色合いを調整します。

- スライダーを上方に動かすほど画像全体の赤みが増します。下方に動かすほど青みが増します。

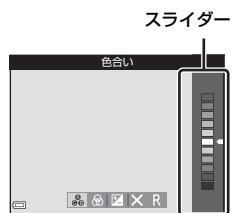

ホワイトバランス調整のご注意

他の機能の設定によっては、変更できないことがあります。

明るさを調整する（露出補正）

撮影モードが （オート撮影）モード、シーンモード、ベストフェイスモードまたはスペシャルエフェクトモードのとき、明るさ（露出補正）を調整できます。

1 マルチセレクターの を押す

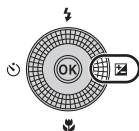

2 補正值を選び、 ボタンを押す

- 明るくする：「+」側に設定します。
- 暗くする：「-」側に設定します。
-  ボタンを押さなくても、補正值が設定されます。

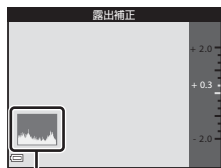





ヒストグラム表示



露出補正の設定について

- 撮影モードが、シーンモードの [打ち上げ花火] (36) の場合、露出補正は使えません。
- フラッシュ使用時に露出補正を設定した場合は、背景露出とフラッシュの発光量の両方が補正されます。

初期設定一覧

各撮影モードの初期設定は以下のとおりです。

撮影モード	フラッシュ ()50)	セルフタイマー ()53)	マクロ ()54)	クリエイティブスライダー ()55)
P、S、A、M		OFF	OFF	オフ

撮影モード	フラッシュ ()50)	セルフタイマー ()53)	マクロ ()54)	露出補正 ()58)
 (オート撮影)	 AUTO	OFF	OFF	0.0
 (ベストフェイス)	 AUTO* ¹	OFF* ²	OFF* ³	0.0
EFFECTS (スペシャルエフェクト)		OFF	OFF	0.0

撮影モード	フラッシュ ()50)	セルフタイマー ()53)	マクロ ()54)	露出補正 ()58)
SCENE				
 (おまかせシーン)	 AUTO* ⁴	OFF	OFF* ⁵	0.0
 (ポートレート)	 	OFF	OFF* ³	0.0
 (風景)	 * ³	OFF	OFF* ³	0.0
 (スポーツ)	 * ³	OFF* ³	OFF* ³	0.0
 (夜景ポートレート)	  * ³	OFF	OFF* ³	0.0
 (パーティー)	  * ⁶	OFF	OFF* ³	0.0
 (ビーチ)	 AUTO	OFF	OFF* ³	0.0
 (雪)	 AUTO	OFF	OFF* ³	0.0
 (夕焼け)	 * ³	OFF	OFF* ³	0.0
 (トワイライト)	 * ³	OFF	OFF* ³	0.0
 (夜景)	 * ³	OFF	OFF* ³	0.0
 (クローズアップ)		OFF	ON* ³	0.0
 (料理)	 * ³	OFF	ON* ³	0.0
 (ミュージアム)	 * ³	OFF	OFF	0.0
 (打ち上げ花火)	 * ³	OFF* ³	OFF* ³	0.0* ³
 (モノクロコピー)		OFF	OFF	0.0

撮影モード	フラッシュ (☐50)	セルフタイマー (☐53)	マクロ (☐54)	露出補正 (☐58)
(逆光)	⚡※7、🔒※7	OFF	OFF※3	0.0
(かんたんパノラマ)	🔒※3	OFF※3	OFF※3	0.0
(ペット)	🔒※3	※8	OFF	0.0

- ※1 [目つぶり軽減] が [する] のとき、および [笑顔自動シャッター] が [する (連写)] または [する (BSS)] のときは使えません。
- ※2 [笑顔自動シャッター] を [しない] にすると設定できます。
- ※3 変更できません。
- ※4 判別したシーンに合わせて、カメラが自動でフラッシュモードを設定します。🔒 (発光禁止) に変更できます。
- ※5 変更できません。 に判別されるとマクロモードになります。
- ※6 赤目軽減スローシンクロに切り換わることがあります。
- ※7 [HDR] の [しない] 時は⚡ (強制発光) に、[HDR] の [する] 時は🔒 (発光禁止) に固定されます。
- ※8 セルフタイマーは使えません。ペット自動シャッター (☐38) の ON/OFF を設定できます。

MENU ボタンで設定できる機能（撮影メニュー）

撮影モードでMENUボタンを押すと、以下のメニューを設定できます（㊦4）。

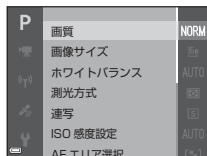
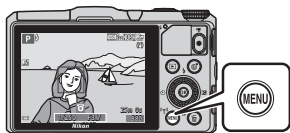



設定できる機能は、撮影モードによって、以下のように異なります。

機能	📷	SCENE ^{※2}	😊	EFFECTS	P、S、 A、M
画質 ^{※1}	○	○	○	○	○
画像サイズ ^{※1}	○	○	○	○	○
ホワイトバランス	×	×	×	×	○
測光方式	×	×	×	×	○
連写	×	×	×	×	○
ISO感度設定	×	×	×	×	○
AFエリア選択	×	×	×	×	○
AFモード	×	×	×	×	○
クイックエフェクト	×	×	×	×	○
Mモード露出反映表示	×	×	×	×	○
美肌効果	×	×	○	×	×
笑顔自動シャッター	×	×	○	×	×
目つぶり軽減	×	×	○	×	×

※1 設定を変更すると、他の撮影モードにも適用されます（シーンモードの「**かんたんパノラマ**」を除く）。

※2 シーンによっては、他の項目を設定できます。→「ヒントとご注意」（㊦33）





撮影メニューの種類

項目	内容
画質	記録する画質（画像の圧縮率）を設定します。 ・ 初期設定：[NORMAL]
画像サイズ	記録する画像サイズを設定します。 ・ 初期設定：  [4608 × 3456]
ホワイトバランス	画像を見た目に近い色で記録するように、天候や光源に合わせて設定します。 ・ 初期設定：[オート]
測光方式	被写体の明るさを測定する方式を選びます。 ・ 初期設定：[マルチパターン]
連写	単写または連続撮影の設定をします。 ・ 初期設定：[単写]
ISO感度設定	被写体の明るさに応じて、ISO感度を設定します。 ・ 初期設定：[オート] [オート]では、ISO感度が高くなると、撮影画面にISOが表示されます。
AFエリア選択	AF（オートフォーカス）でピント合わせをするエリアの決め方を設定します。 ・ 初期設定：[ターゲットファインド AF] ( 68)
AFモード	ピント合わせを行う方式を設定します。 ・ 初期設定：[プリ AF]
クイックエフェクト	クイックエフェクト機能 ( 44) のON/OFFを設定します。 ・ 初期設定：[する]
Mモード露出反映表示	M （マニュアル露出）モードで露出を変えたときに、撮影画面にも明るさを反映するかどうかを設定します。 ・ 初期設定：[する]

項目	内容
美肌効果	人物の肌（顔）をなめらかにする度合いを設定します。 ・ 初期設定：[標準]
笑顔自動シャッター	人物の笑顔を検出したときに、自動でシャッターをきる設定をします。 ・ 初期設定：[する（単写）]
目つぶり軽減	撮影のたびに2回シャッターをきり、人物が目をつぶっていない画像を優先して1コマだけ記録します。 ・ 初期設定：[しない]

組み合わせて使えない機能

他のメニュー設定と組み合わせて使えない機能があります。

制限される機能	設定	内容
フラッシュモード	連写 (☞62)	[単写] 以外にすると、フラッシュは使えません。
	目つぶり軽減 (☞63)	[目つぶり軽減] を [する] に設定すると、フラッシュは使えません。
セルフタイマー	笑顔自動シャッター (☞63)	[笑顔自動シャッター] にすると、セルフタイマーは使えません。
	AFエリア選択 (☞62)	[ターゲット追尾] にすると、セルフタイマーは使えません。
マクロモード	AFエリア選択 (☞62)	[ターゲット追尾] にすると、マクロモードは使えません。
画質	連写 (☞62)	[先取り撮影]、[高速連写 120 fps]、[高速連写 60 fps]、[マルチ連写] にすると、[NORMAL] に固定されます。
画像サイズ	連写 (☞62)	連写の設定によって、[画像サイズ] は以下に固定されます。 <ul style="list-style-type: none"> • [先取り撮影] 時：  (画像サイズ：1280 × 960ピクセル) • [高速連写 120 fps] 時：  [640 × 480] • [高速連写 60 fps] 時：  (画像サイズ：1280 × 960ピクセル) • [マルチ連写] 時：  (画像サイズ：2560 × 1920ピクセル)

制限される機能	設定	内容
ホワイトバランス	クリエイティブスライダの色合い (☐55)	クリエイティブスライダーで色合いを調整すると、撮影メニューの [ホワイトバランス] は設定できません。[ホワイトバランス] を設定するときは、クリエイティブスライダーの設定画面で R を選び、いったん明るさ、鮮やかさ、色合いの設定をリセットしてください。
連写	セルフタイマー (☐53)	[先取り撮影] に設定時、セルフタイマーにすると、[単写] で動作します。
ISO感度設定	連写 (☐62)	[先取り撮影]、[高速連写 120 fps]、[高速連写 60 fps]、[マルチ連写] にすると、[ISO 感度設定] は明るさに応じて自動的に設定されます。
AFエリア選択	ホワイトバランス (☐62)	[ターゲットファインドAF] 時、[ホワイトバランス] を [オート] 以外にすると、主要な被写体は検出しません。
クイックエフェクト	連写 (☐62)	連写のときは、撮影時のクイックエフェクト機能は使えません。
笑顔自動シャッター	目つぶり軽減 (☐63)	[目つぶり軽減] を [する] に設定すると、[笑顔自動シャッター] の [する (連写)] または [する (BSS)] は [する (単写)] で動作します。
目つぶり軽減	笑顔自動シャッター (☐63)	[笑顔自動シャッター] を [する (連写)] または [する (BSS)] に設定すると、[目つぶり軽減] は [しない] で動作します。

制限される機能	設定	内容
モニター設定	クイックエフェクト (☞62)	[クイックエフェクト] を [する] に設定すると、[撮影後の画像表示] の設定にかかわらず、撮影後に画像を表示します。
デート写し込み	連写 (☞62)	[連写 H]、[連写 L]、[先取り撮影]、[高速連写 120 fps]、[高速連写 60 fps]、[BSS] にすると、日時を写し込めません。
	笑顔自動シャッター (☞63)	[笑顔自動シャッター] を [する (連写)] または [する (BSS)] に設定すると、日時を写し込めません。
	目つぶり軽減 (☞63)	[目つぶり軽減] を [する] に設定すると、日時を写し込めません。
静止画手ブレ補正	フラッシュモード (☞50)	[する (ハイブリッド)] に設定時、フラッシュが発光する場合、[する] で動作します。
	セルフタイマー (☞53)	[する (ハイブリッド)] に設定時、セルフタイマーにすると、[する] で動作します。
	連写 (☞62)	[する (ハイブリッド)] に設定時、[単写] 以外にすると、[する] で動作します。
	ISO感度設定 (☞62)	[する (ハイブリッド)] に設定時、ISO感度を [感度制限オート] または ISO 400 以上に設定すると、[する] で動作します。
	モーション検知 (☞83)	[する (ハイブリッド)] に設定時、[オート] にすると、[する] で動作します。

制限される機能	設定	内容
モーション検知	フラッシュモード (☞50)	フラッシュが発光する場合、 [モーション検知] は動作しません。
	連写 (☞62)	[先取り撮影] 、 [高速連写 120 fps] 、 [高速連写 60 fps] 、 [マルチ連写] にすると、 [モーション検知] は動作しません。
	ISO感度設定 (☞62)	ISO感度を [オート] 以外にすると、 [モーション検知] は動作しません。
目つぶり検出設定	連写 (☞62)	[単写] 以外にすると、目つぶり検出をしません。
電子ズーム	連写 (☞62)	[マルチ連写] にすると、電子ズームは使えません。
	AFエリア選択 (☞62)	[ターゲット追尾] にすると、電子ズームは使えません。
シャッター音	連写 (☞62)	[単写] 以外にすると、シャッター音は鳴りません。

☑ 電子ズームについてのご注意

- 撮影モードや設定によっては、電子ズームを使えません。
- 電子ズーム使用時は、画面中央でピント合わせを行います。

ピント合わせについて

ピントを合わせる位置（AFエリア）は、撮影モードによって異なります。

ターゲットファインドAFについて

オート撮影モード、または**P**、**S**、**A**、**M**モードの「AFエリア選択」(P.62)が「ターゲットファインドAF」のときは、以下の動作でピントを合わせます。

- カメラが主要な被写体を検出すると、その被写体に黄色いAFエリアが表示されます。カメラが人物の顔を検出したときは、人物を優先します。シャッターボタンを半押しすると、ピントが合ったAFエリア表示が緑色に点灯します。

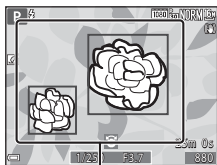

AF エリア

- カメラが主要な被写体を検出していないときは、シャッターボタンを半押しすると、9つあるAFエリアのうち、最も手前の被写体をとらえているAFエリアでピントが合います。ピントが合うと、ピントが合った場所のAFエリア表示が緑色に点灯します。

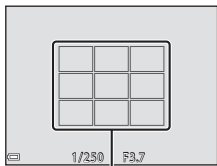

AF エリア

▼ ターゲットファインドAFについてのご注意

- どの被写体を主要被写体とみなして検出するかは、撮影条件によって異なります。
- 「ホワイトバランス」の設定によっては、主要被写体を検出できないことがあります。
- 以下のような場合、カメラが主要被写体を適切に検出できないことがあります。
 - 被写体が非常に暗い、または明るい
 - 主要被写体の色に特徴が少ない
 - 主要被写体が画面の周辺部にある
 - 主要被写体と同じパターンを繰り返す

顔認識撮影について

以下の撮影モードでは、人物の顔にカメラを向けると自動的に顔を認識して、顔にピントを合わせます。

- シーンモード (□32) の [おまかせシーン]、[ポートレート]、[夜景ポートレート]
- ベストフェイスモード (□39)
- **P、S、A、M**モード (□43) で [AFエリア選択] (□62) を [顔認識オート] に設定時

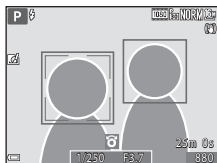

複数の顔を認識したときは、ピントを合わせる顔に二重枠のAFエリアが表示され、AFエリア以外の顔に一重枠が表示されます。

顔を認識していない状態でシャッターボタンを半押しした場合：

- [おまかせシーン] では、撮影シーンによってAFエリアが変わります。
- [ポートレート]、[夜景ポートレート]、またはベストフェイスモードでは、画面中央にピントが合います。
- **P、S、A、M**モードでは、最も手前の被写体をとらえているAFエリアでピントが合います。

✓ 顔認識機能についてのご注意

- 顔の向きなどの撮影条件によっては、顔を認識できないことがあります。
- 以下のような場合は、顔を認識できません。
 - 顔の一部がサングラスなどでさえぎられている
 - 構図内で顔を大きく、または小さくとらえすぎている

📎 動画撮影時の顔認識について

動画撮影時、動画メニューで [AFエリア選択] (□80) を [顔認識オート] に設定すると、顔にピントを合わせて撮影できます。

顔を認識していない状態で ● (▶動画撮影) ボタンを押した場合は、画面中央にピントが合います。

美肌機能について

以下の撮影モードでは、シャッターがきれると、人物の顔をカメラが検出し、画像処理で肌（顔）をなめらかにします（最大3人）。

- ベストフェイスモード（□□39）
 - 美肌効果の度合いを設定できます。
- シーンモード（□□32）の [おまかせシーン]、[ポートレート] または [夜景ポートレート]

撮影後にも、記録した画像に [メイクアップ効果] で [美肌] などの編集ができます（□□74）。

美肌機能についてのご注意

- 撮影後の画像の記録時間は、通常より長くなることがあります。
- 撮影条件によっては、美肌の効果が表れないことや、顔以外の部分が画像処理される場合があります。

オートフォーカスが苦手な被写体

以下のような被写体では、オートフォーカスによるピント合わせができないことがあります。また、AFエリアやAF表示が緑色に点灯しても、まれにピントが合っていないことがあります。

- 被写体が非常に暗い
- 画面内の輝度差が非常に大きい（太陽が背景に入った日陰の人物など）
- 被写体にコントラストがない（白壁や背景と同色の服を着ている人物など）
- 遠いものと近いものが混在する被写体（オリの中の動物など）
- 同じパターンを繰り返す被写体（窓のブラインドや、同じ形状の窓が並んだビルなど）
- 動きの速い被写体

このような被写体を撮影するときは、シャッターボタンを何回か半押ししてみるか、等距離にある別の被写体にピントを合わせて、フォーカスロック撮影（□□71）をお試しください。

フォーカスロック撮影

ピントを合わせたい被写体にAFエリアが合わない場合は、フォーカスロック撮影をおすすめします。

1 [AFエリア選択] を [中央] に設定する (📖61)

- [AFエリア選択] は、撮影モードが**P**、**S**、**A**、**M**モード時に設定できます。

2 被写体を画面中央に配置し、シャッターボタンを半押しする

- ピントが合い、AFエリア表示が緑色に点灯します。
- 露出も固定されます。

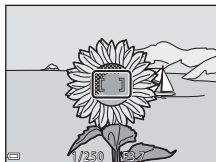

3 半押ししたまま構図を変える

- 被写体との距離は変えないでください。



4 シャッターボタンを全押しして撮影する



いろいろな再生

拡大表示

再生モードの1コマ表示（28）でズームレバーを**T**（**Q**）側に動かすと、拡大表示されます。

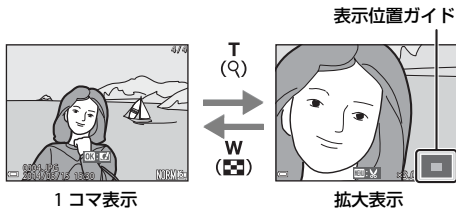

- 拡大率を調節するには、ズームレバー（**W** () / **T** (**Q**)) を動かします。
- 表示位置を移動するには、マルチセレクターの▲▼◀▶を押します。
- 顔認識またはペット検出して撮影した画像は、撮影時に認識した顔を中心に拡大表示します（連写した画像を除く）。顔以外の位置を拡大するには、いったん拡大率を変更してから▲▼◀▶を押します。
- 拡大表示中に**OK** ボタンを押すと、1コマ表示に戻ります。

画像をトリミングするには

拡大表示中に **MENU** ボタンを押すと、表示されている部分だけにトリミングし、別画像として保存できます。

サムネイル表示/カレンダー表示

再生モードの1コマ表示 (□28) でズームレバーをW (☒) 側に動かすと、画像を一覧できる「サムネイル表示」になります。



- 表示コマ数は、ズームレバー (W (☒) / T (Q)) で変更できます。
- サムネイル表示でマルチセレクターの▲▼◀▶または回転で、画像を選びⓄボタンを押すと、選んだ画像を1コマ表示します。
- カレンダー表示で、▲▼◀▶または回転で、日付を選んでⓄボタンを押すと、その日に撮影した画像に移動して表示します。

☑ カレンダー表示についてのご注意

日時を設定せずに撮影した画像は、カレンダー表示で「2014年1月1日」の画像として扱われます。

MENU ボタンで設定できる機能（再生メニュー）

1コマ表示中またはサムネイル表示中にMENU ボタンを押すと、以下のメニュー操作ができます（図4）。

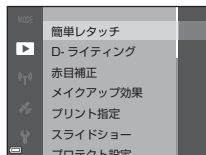

項目	内容
簡単レタッチ※	コントラストと色の鮮やかさを高めた画像を簡単に作成します。
D-ライティング※	逆光やフラッシュの光量不足で暗くなった部分を明るく補正します。
赤目補正※	フラッシュ撮影時の「赤目現象」によって瞳の部分が赤くなってしまった画像を補正します。
メイクアップ効果※	撮影した画像から人物の顔を検出し、メイクアップ効果を付けます。
プリント指定	どの画像を何枚プリントするかを、あらかじめ設定します。
スライドショー	画像を1コマずつ順番に自動再生します。
プロテクト設定	大切な画像を誤って削除しないように、保護します。
画像回転	表示画像を縦位置または横位置に回転します。
スモールピクチャー※	サイズの小さい画像を作成します。
音声メモ	撮影した画像に、カメラのマイクを使って音声メモを付けます。
画像コピー	内蔵メモリーの画像をSDカードへ、またはSDカードの画像を内蔵メモリーへコピーします。

項目	内容
連写グループ表示方法	連写した一連の画像を1コマずつ表示するか、代表画像のみの表示にするかを設定します。 ・ 代表画像の表示中にⓧ ボタンを押すと、1 コマずつ表示します。マルチセクターの▲を押すと、代表画像に戻ります。
連写の代表画像選択	連写した一連の画像の代表画像を変更します。
お気に入り登録	お気に入りの画像を選んで登録します。 お気に入り再生モードのときは、表示されません。
お気に入り解除	お気に入り登録を解除します。 お気に入り再生モードのときのみ、表示されます。

※ 編集した画像は、元画像とは別に保存されます。画像によっては編集できない場合があります。

動画を撮影、再生する

動画を撮影する

1 撮影画面を表示する

- 記録できる時間を確認します。
- セットアップメニューの [モニター設定] (□83) の [モニター表示設定] で [動画枠+情報オート] にすると、動画撮影開始前に動画の写る範囲を確認できます。

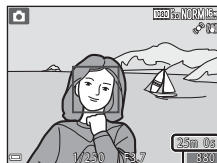

動画の記録可能時間

2 ● (▶ 動画撮影) ボタンを押して、動画の撮影を開始する

- ピント合わせをするエリアは、[AF エリア選択] (□80) の設定によって異なります。初期設定は、[顔認識オート] です。
- マルチセレクターの ▶ を押すと撮影を一時停止し、もう一度 ▶ を押すと撮影を再開します。([動画設定] を [iFrame 720/30p] / [iFrame 720/25p]、または HS 動画にした場合を除く)。一時停止したまま約5分経過すると、撮影が終了します。

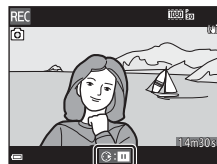
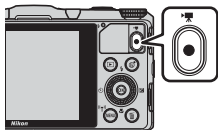

3 ● (▶ 動画撮影) ボタンを押して、撮影を終了する

✓ 動画の連続撮影可能時間

1回の撮影で記録可能な時間は、SDカードの残量が多いときでもファイルサイズ4 GBまで、または最長29分までです。

- 撮影時の画面には、1回の撮影で記録可能な時間が表示されます。
- カメラが熱くなった場合、連続撮影可能時間内でも動画撮影が終了することがあります。
- 実際に記録可能な時間は、画像の絵柄や動き、SDカードの種類によって異なることがあります。

✓ 撮影後の記録についてのご注意

撮影後、「記録可能コマ数」または「記録可能時間」が点滅しているときは、画像または動画の記録中です。**電池/SDカードカバーを開けたり、電池やSDカードを取り出したりしないでください。**撮影した画像や動画が記録されないことや、カメラやSDカードが壊れることがあります。

✓ 動画撮影についてのご注意

- 動画撮影には、SDスピードクラスがClass 6以上のSDカードをおすすめします（※29）。転送速度が遅いカードでは、動画の撮影が途中で終了することがあります。
- 内蔵メモリーを使うと、動画の記録に時間がかかることがあります。
- 動画のファイルサイズによっては、内蔵メモリーに記録できないことがあります。また、SDカードから内蔵メモリーにコピーできないことがあります。
- 電子ズームを使うと画質が劣化します。
- ズームレバーなどの操作音やズーム、オートフォーカス、手ブレ補正、明るさの変化したときの絞り制御などの動作音が録音されることがあります。
- 動画撮影中のモニター画面の表示に、以下のような現象が発生する場合があります。これらの現象は撮影した動画にも記録されます。
 - 蛍光灯、水銀灯、ナトリウム灯などの照明下で、画像に横帯が発生する
 - 電車や自動車など、高速で画面を横切る被写体がゆがむ
 - カメラを左右に動かした場合、画面全体がゆがむ
 - カメラを動かした場合、照明などの明るい部分に残像が発生する
- 撮影距離やズーム倍率によっては、動画の撮影時や再生時、同じパターンを繰り返す被写体（布地や建物の格子窓など）に色の着いた縞模様（干渉縞、モアレ）が現れることがあります。これは被写体の模様と撮像素子の配列が干渉すると起きる現象で故障ではありません。

✓ 動画撮影時の手ブレ補正についてのご注意

- 動画メニューの[動画手ブレ補正] (□□80) を [する (ハイブリッド)] に設定すると、動画撮影時に画角（写る範囲）が狭くなります。
- 三脚などで固定して撮影するときは、補正機能の誤動作を防ぐため、[動画手ブレ補正] を [しない] に設定してください。

✓ カメラの温度について

- 動画撮影などで長時間使ったり、周囲の温度が高い場所で使ったりすると、カメラの温度が高くなる場合があります。
- 動画撮影中にカメラ内部が極端に高温になると、撮影が自動終了します。自動終了までの残りの秒数 (🕒10s) が画面に表示されます。自動終了後、電源もOFFになります。カメラ内部の温度が下がるまでしばらく放置してからお使いください。

✓ オートフォーカスについてのご注意

「オートフォーカスが苦手な被写体」(□□70) では、ピント合わせができないことがあります。このような被写体を動画で撮影するときは、以下の方法をお試しください。

1. 撮影前に動画メニューの[AFエリア選択] を [中央] に、[AFモード] を [シングルAF] (初期設定) にする。
2. 等距離にある別の被写体を画面中央に配置して ● (📍 動画撮影) ボタンを押し、動画撮影を開始してから構図を変える。

動画撮影中に静止画を記録する

動画の撮影中に、シャッターボタンを全押ししたときの1フレームを静止画として記録できます。静止画の記録中も動画撮影が続きます。

- 画面左上に📷が表示されます。📷が表示されているときは、静止画を記録できません。
- 記録される静止画の画像サイズは、**【動画設定】** (📷80) と同じ画像サイズになります。



✓ 動画撮影中の静止画記録についてのご注意

- 以下の場合は、動画撮影中の静止画記録はできません。
 - 動画撮影の一時停止中
 - 動画記録可能時間が5秒未満の場合
 - **【動画設定】** が 📷 [1080/60i]、📷 [1080/50i]、📷 [480/30p]、📷 [480/25p]、HS動画の場合
- 静止画を記録した瞬間の動画のフレームは、滑らかに再生されない場合があります。
- 撮影中の動画にシャッターボタンの操作音が録音されることがあります。
- シャッターボタンを押すときに、カメラが動いて画像がぶれることがあります。

MENUボタンで設定できる機能（動画メニュー）

撮影画面にする → MENUボタン → 設定メニューアイコン → MENUボタン

以下のメニュー項目の設定が変更できます。

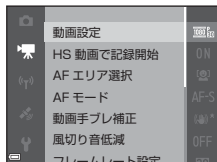

項目	内容
動画設定	撮影する動画の種類を選びます。 通常速度の動画と、再生するとスローモーションや早送りになるHS（ハイスピード）動画があります。 ・ 初期設定：1080p [1080/30p] / 1080p [1080/25p]
HS 動画で記録開始	HS動画を撮影するときに、HS動画で開始するか、通常速度で開始するかを設定します。 ・ 初期設定：[する]
AFエリア選択	動画撮影時のAF（オートフォーカス）でピント合わせをするエリアの決め方を設定します。 ・ 初期設定：[顔認識オート]
AFモード	動画撮影開始時のピントに固定する [シングルAF]、または動画撮影中にピント合わせを繰り返す [常時AF] に設定します。 ・ 初期設定：[シングルAF]
動画手ブレ補正	動画撮影時の手ブレ補正を設定します。 ・ 初期設定：[する (ハイブリッド)]
風切り音低減	動画撮影時に風切り音を低減するかどうかを設定します。 ・ 初期設定：[しない]
フレームレート設定	動画撮影時のフレームレートを選びます。

動画を再生する

- ▶ ボタンを押して再生モードにします。
動画設定 (□80) のアイコンが表示されている画像が動画です。
- Ⓞ ボタンを押すと、再生できます。



動画設定

- 音量を調節するには、再生中にズームレバー (□1) を動かします。

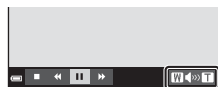

音量表示

動画再生中の操作

早送り/巻き戻しをするには、マルチセクターを回します。

画面下部には操作パネルが表示されます。マルチセクターの◀▶で操作パネルのアイコンを選び、ⓧボタンを押すと以下の操作ができます。



機能	アイコン	内容
巻き戻し	◀	ⓧボタンを押している間、巻き戻します。
早送り	▶	ⓧボタンを押している間、早送りします。
一時停止	⏸	一時停止します。一時停止中は、以下の操作ができます。
		◀◀ コマ戻しします。押し続けると、連続してコマ戻しします。*
		▶▶ コマ送りします。押し続けると、連続してコマ送りします。*
		▶ 再生を再開します。
		📏 撮影した動画の必要な部分だけを切り出し、別ファイルとして保存します。
📌 撮影した動画の1フレームを静止画として切り出して保存します。		
再生終了	■	1コマ表示に戻ります。



※ マルチセクターを回してもコマ送り/コマ戻しできます。

動画の削除

動画を削除するには、1コマ表示 (📄28) やサムネイル表示 (📄73) で動画を選んで🗑️ボタンを押します (📄29)。

カメラに関する基本設定

MENU ボタンで設定できる機能（セットアップメニュー）

MENUボタンを押す →  (セットアップ)メニューアイコン →  ボタン

以下のメニュー項目の設定が変更できます。

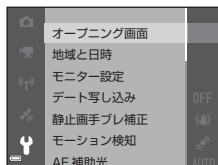

項目	内容
オープニング画面	電源をONにしたときに、モニター画面にオープニング画面を表示するかどうかを設定します。
地域と日時	内蔵時計を合わせます。
モニター設定	モニター表示設定、撮影後の画像表示または画面の明るさを設定します。
デート写し込み	撮影日時を画像に写し込む設定ができます。
静止画手ブレ補正	静止画撮影時の手ブレ補正を設定します。
モーション検知	静止画の撮影時に被写体ブレや手ブレを軽減する「モーション検知」機能を設定します。
AF補助光	AF補助光の点灯/非点灯を設定します。
電子ズーム	電子ズームの動作を設定します。
操作音	操作音について設定します。
オートパワーオフ	節電のためにモニターが消灯するまでの時間を設定します。
メモリーの初期化/ カードの初期化 (フォーマット)	内蔵メモリー /SDカードを初期化します。
言語/Language	画面に表示する言語を設定します。

項目	内容
TV出力設定	テレビとの接続に必要な設定をします。
パソコン接続充電	パソコンと接続したときに、カメラ内の電池を充電するかどうかを設定します。
目つぶり検出設定	顔認識撮影したときに、目つぶりを検出するかどうかを設定します。
Eye-Fi送信機能	市販のEye-Fiカードによるパソコンへの画像送信機能を有効にするかどうかを設定します。
設定クリアー	カメラの設定を初期設定にリセットします。
バージョン情報	カメラのファームウェアのバージョン情報を表示します。



位置情報機能を使う/地図を表示する

位置情報記録を開始する

このカメラは、測位衛星から電波を受信して、現在の時刻と位置情報を取得できます。

取得した位置情報（緯度と経度）は、撮影する画像に記録できます。

位置情報機能をONにする

MENU ボタンを押す → （位置情報設定）メニューアイコン → 位置情報設定 →  ボタン

カメラの [地域と日時] (□83) は、位置情報機能を使う前に、正しく設定してください。

- 1 マルチセレクターの▲▼で [位置情報記録機能] を選び、 ボタンを押す

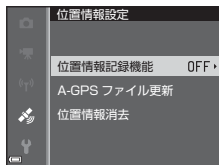

- 2 [する] を選び、 ボタンを押す

- ・ 測位衛星から電波を受信し、測位が始まります。

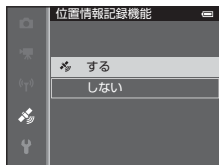

- 3 MENU ボタンを押す

- ・ 撮影画面に戻ります。
- ・ 測位衛星からの電波の受信を開始するときは、空のひらけた屋外で操作してください。

✓ 位置情報機能についてのご注意

- 位置情報機能をお使いの前に、「<重要>位置情報機能（GPS/GLONASS、電子コンパス）についてのご注意」(□xiv)をお読みください。
- はじめて測位したときや、測位できない状態が長時間経過したとき、電池を交換したときは、位置情報を取得するまで数分かかります。
- 測位衛星の位置は常に変化しています。
お使いになる場所や時間などによっては、測位に時間がかかったり、測位できないこともあります。
位置情報機能を使うときは、できるだけ空のひらけた場所でお使いください。
測位アンテナ部 (□1) を空に向けてと受信しやすくなります。
- 以下のような電波を遮断、反射してしまう場所では、測位できなかつたり、測位した位置が実際にいた場所と異なることがあります。
 - 建物の中や地下
 - 高層ビルの間
 - 高架の下
 - トンネルの中
 - 高圧電線などの近く
 - 密集した樹木の間
- 1.5 GHz帯を利用する携帯電話などを本機の近くで使うと、測位しにくくなる場合があります。
- 測位しながら本機を持ち運ぶときは、金属製のカバンなどに入れないでください。
金属製のものでおおうと測位できません。
- 測位衛星からの電波の誤差が大きい場合、最大で数百メートルの誤差を生じることがあります。
- 測位するときは、周りの状況や足もとにご注意ください。
- カメラでの再生時に表示する撮影日、撮影時刻には、撮影時のカメラの内蔵時計の日時が記録されます。
画像に記録した位置情報の取得時刻は、カメラでは表示できません。
- 連写した画像には、1コマ目の位置情報が記録されます。

✓ 位置情報記録、ログ取得時の電源と電池の消耗について

- [位置情報記録機能] を [する] にしていると、カメラの電源を OFF にした後も、位置情報記録機能が一定の間隔で約6時間作動します。また、ログ取得中 (□91) は、カメラの電源を OFF にした後も、位置情報記録機能やログ取得機能が作動します。
- [位置情報記録機能] が [する] 時やログ取得時は、電池を通常より消耗します。

📌 位置情報受信状態表示と地名情報（POI情報）について

- 位置情報受信状態は、撮影画面で確認できます。
 - 📶：4つ以上の衛星から受信して測位しています。画像に位置情報が記録されます。
 - 📶：3つの衛星から受信して測位しています。画像に位置情報が記録されます。
 - 📶：衛星から受信していますが、測位できていません。画像に位置情報は記録されません。
 - 📶：衛星から受信ができず、測位できません。画像に位置情報は記録されません。
- ランドマーク名（施設名）などの地名情報をPOI情報といいます。
 - 位置情報設定メニュー（📷91）の**[POI設定]**の**[POI表示設定]**を**[する]**にすると、撮影時には現在地に最も近い地名情報を表示します。
 - [POI記録]**を**[する]**にすると、撮影時に画像に地名情報を記録できます。
 - 地名情報を記録した画像の再生時は、**[POI表示設定]**を**[する]**にすると、撮影時の地名情報を表示します。
- [POI設定]**の**[POI表示レベル設定]**の設定したレベルによっては、地名情報が表示されない場合があります。また、意図したランドマーク名が登録されていないか、ランドマーク名が異なる場合があります。

地名情報（POI情報）



位置情報受信状態

📌 位置情報を記録した画像について

- 位置情報を記録した画像は、再生時に📶が表示されます（📷8）。
- 位置情報を記録した画像はパソコンに転送後、ViewNX 2を使って位置情報を地図上で確認できます（📷98）。
- 画像ファイルに記録されている位置情報は、取得した位置情報の精度および測地系の違いなどによって、実際の撮影地点と異なる場合があります。
- 画像に記録された位置情報とPOI情報は、**[位置情報設定]**の**[位置情報消去]**を使って消去できます（📷91）。消去した情報は、元に戻せません。

地図を表示する

カメラ内蔵の地図情報を使って、現在地や画像の撮影場所を画面上に表示できます。



撮影モードまたは再生モードで  (地図) ボタンを押すと、地図が表示されます。





- 本体充電ACアダプターを接続して充電中は、地図を表示できません。

撮影モード時

位置情報設定メニュー [位置情報設定] の [位置情報記録機能] が [する] のときに撮影モードで  (地図) ボタンを押すと、現在地を画面上に表示します。

- 現在地を表示するには、位置情報が取得できている必要があります。
- 地図の縮尺を調節するには、ズームレバー (W  / T ) を操作します。



- 地図表示を移動するには、マルチセレクターを使います。
-  ボタンを押すと、以下の操作ができます。
 - [現在地へ戻る] : 現在地を地図の中心に表示します。
 - [地点登録する] : 地図上で場所を選び、 ボタンを押すと、地点として登録できます。
 - [登録地点に移動する] : 地点登録した場所を選んで、地図を移動します (90)。地点登録を解除できます。



- カメラのレンズを下に向けると、コンパス (方位計) が表示されます。位置情報設定メニュー [コンパス表示] が [しない] に設定されていても表示されます。

✓ 地図表示についてのご注意

- 地図表示は回転できません。画面の上が北を指すノースアップ表示のみです。
- 地図を表示する国によって地図表示の縮尺が異なります。
- 撮影モードで、位置情報設定メニュー [位置情報設定] の [位置情報記録機能] が [しない] のとき、または測位ができていないときは、セットアップメニュー (□83) [地域と日時] の [タイムゾーン] で設定した地域を中心にした世界地図、または直前に表示した地図が表示されます。

再生モード時

1コマ表示で📷が表示されている画像を選び、📍(地図) ボタンを押すと、画像の撮影場所を画面上に表示します。

- 地図と撮影場所を表示するには、再生する画像に位置情報が記録されている必要があります。
 - 地図の縮尺を調節するには、ズームレバー (W (📐) / T (📏)) を操作します。
- 地図表示を移動するには、マルチセクターを使います。

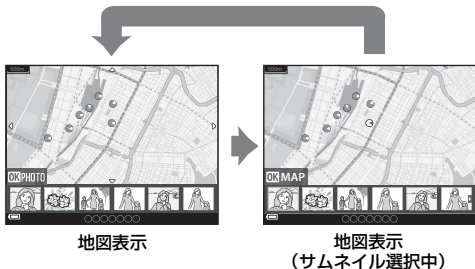

- Ⓞ ボタンを押すと、他の画像を選べます。サムネイル表示には、位置情報を記録した画像のみ表示されます。

- サムネイル表示中に**OK**ボタンを押すと、以下の操作ができます。
 - [地図をスクロールする]：地図表示画面に戻ります。
 - [地点登録する]：表示中の画像の撮影場所を地点として登録できます。
 - [登録地点に移動する]：地点登録した場所を選んで、地図を移動します(□90)。地点登録を解除できます。
- 地図表示の**📍**は画像の撮影場所とおよその方位(📍の場合は北向き)を示し、選択中の画像は黄色色で表示されます。
- マルチセクターの**◀▶**を押して、画像を選びます。
- ズームレバーを**T**(Q)方向に操作すると、画像を拡大表示できます。**W**(**🗺️**)方向に操作すると、地図表示に戻ります。

画像の撮影場所・方位

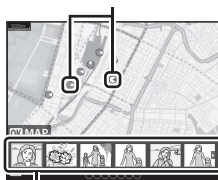

サムネイル表示



📌 地点登録について

登録できる地点は30件までです。

- [登録地点に移動する]を選ぶと、画面の中央から一番近い登録地点に地図がスクロールします。
- マルチセクターの**▲▼◀▶**で登録地点を移動します。
- 登録を解除するには、**🗑️**ボタンを押します。
- **OK**ボタンを押すと、もとの画面に戻ります。



MENU ボタンで設定できる機能（位置情報設定メニュー）

MENU ボタンを押す → （位置情報設定）メニューアイコン →  ボタン

以下のメニュー項目の設定が変更できます。

- 地図表示中に MENU ボタンを押しても、位置情報設定メニューを表示できます。

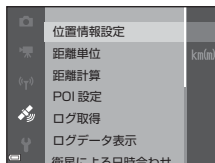

項目	内容
位置情報設定	位置情報機能を使うための設定をします。A-GPS ファイルを更新するには、下記の URL にアクセスしてください。 http://nikonimglib.com/agps3/ <ul style="list-style-type: none">• 初期設定：<ul style="list-style-type: none">- [位置情報記録機能]：[しない]
距離単位	地図表示の距離単位を設定します。 <ul style="list-style-type: none">• 初期設定：[km (m)]
距離計算	現在地から画像の撮影場所、または画像の撮影場所間の直線距離を計算します。
POI 設定	POI（Point of interest、地名情報）に関する設定をします。 <ul style="list-style-type: none">• 初期設定：<ul style="list-style-type: none">- [POI記録]：[しない]- [POI表示設定]：[しない]- [POI表示レベル設定]：[レベル 6]（詳細）
ログ取得	測位した位置情報のログ取得について設定します。取得したログデータを消去、またはSDカードに保存します。 <ul style="list-style-type: none">• 初期設定：<ul style="list-style-type: none">- [ログ取得間隔]：[15秒]- [ログ取得開始]：[24時間]
ログデータ表示	SDカードに保存したログデータの確認や削除をします。

項目	内容
衛星による日時 合わせ	測位衛星からの電波を使って、カメラの内蔵時計 の日時を設定します。
電子コンパス設 定	電子コンパスを表示するか設定します。 表示する電子コンパスの補正をします。 • 初期設定： - [コンパス表示]：[しない]

Wi-Fi（無線LAN）を使う

Wi-Fi機能でできること

Android OSまたはiOSのスマートデバイスに専用ソフトウェア「Wireless Mobile Utility」をインストールしてカメラと接続すると、以下の操作ができます。

写真を撮る

以下の2つの方法で静止画が撮れます。

- カメラのシャッターをきり、撮影しながら画像をスマートデバイスに取り込む。
- リモート操作※により、スマートデバイスでカメラのシャッターをきり、画像をスマートデバイスに取り込む。

※リモート操作中はカメラの操作はできません。

写真を見る

カメラのSDカードに保存されている画像をスマートデバイスに取り込んで表示できます。

スマートデバイスにソフトウェアをインストールする

- 1 スマートデバイスでGoogle PlayストアやApp Storeなどに接続して、「Wireless Mobile Utility」を検索する

• 詳しくは、お使いのスマートデバイスの説明書をご覧ください。

- 2 説明や情報を確認し、インストールする

- ソフトウェアの詳しい操作方法は、下記のホームページから使用説明書をダウンロードしてご覧ください。
 - Android OS : <http://nikonimglib.com/ManDL/WMAU/>
 - iOS : <http://nikonimglib.com/ManDL/WMAU-ios/>

カメラとスマートデバイスを接続する

MENU ボタンを押す → ④メニューアイコン → ①OK ボタン

1 マルチセレクターの▲▼で [スマートデバイスと接続] を選び、①OK ボタンを押す

- [スマートデバイスと接続] が選べないと き → 「Wi-Fi接続についてのご注意」 (□□95)
- Wi-Fi機能がONになり、カメラのSSIDとパスワードが表示されます。
- スマートデバイスからの接続通信が3分以内ないと、「アクセスありませんでした。」を表示して、Wi-Fi設定画面に戻ります。

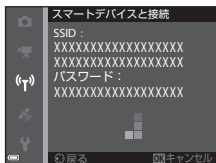
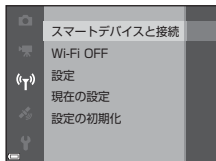

2 スマートデバイスのWi-Fi設定をONにする

- 詳しくは、お使いのスマートデバイスの説明書をご覧ください。
- スマートデバイスに利用可能なネットワーク名 (SSID) が表示されたら、カメラに表示されているSSIDを選びます。
- パスワードの入力を求められたら、カメラに表示されているパスワードを入力します。
- 接続が完了するとカメラは撮影画面になり、Wi-Fi 通信表示アイコンが表示されます (□□7)。

3 スマートデバイスにインストール済みの「Wireless Mobile Utility」を起動する



- 「写真を撮る」または「写真を見る」を選ぶ画面が表示されます。
- 「カメラと接続できません。」が表示されたときは、手順1からやり直してください。

Wi-Fi接続を解除するには

以下のいずれかの操作をします。

- カメラの電源をOFFにする
- カメラのWi-Fi設定メニューで **[Wi-Fi OFF]** を設定する（リモート操作時を除く）
- スマートデバイスのWi-Fi設定をOFFにする

Wi-Fi接続についてのご注意

- 以下の場合は、**[スマートデバイスと接続]** を選べません。
 - SDカードを挿入していないとき
 - Eye-Fiカードを挿入しているとき
 - カメラをテレビ、パソコンまたはプリンターに接続しているとき
 - モニター画面の電池残量表示が  のとき。また、Wi-Fi接続中に  になると接続が解除されます。
- 電波の出力が禁止されている場所では、**[Wi-Fi OFF]** を設定してください。
- Wi-Fi接続中は、**[オートパワーオフ]** は無効になります。
- Wi-Fi接続中は、電池を通常より消耗します。

セキュリティー設定について

Wi-Fi機能を搭載したカメラは、セキュリティー（暗号化やパスワード）を設定しないと、第三者に不正侵入される可能性があります。

お客様の判断と責任で、必要なセキュリティーを設定してからお使いください。

Wi-Fi設定メニューの **[設定]** で設定できます。

テレビ、パソコン、プリンターとの接続

カメラとの接続方法

テレビやパソコン、プリンターに接続すると、撮影した画像や動画をいろいろな方法で楽しむことができます。

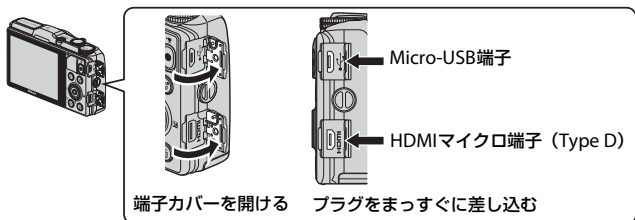

- 外部機器と接続するときは、カメラの電池残量が充分にあることを確認し、必ず、カメラの電源をOFFにしてから接続してください。接続を外すときは、カメラの電源をOFFにしてからプラグを外してください。
- 別売のACアダプター EH-62Fを使うと、家庭用コンセントからこのカメラへ電源を供給できます。EH-62F以外のACアダプターは絶対に使用しないでください。カメラの故障、発熱の原因になります。
- 接続方法や接続後の操作方法については、各機器の説明書もあわせてお読みください。

テレビで鑑賞する



撮影した画像や動画をテレビに映して鑑賞できます。
接続方法：市販のHDMIケーブルをテレビのHDMI入力端子に接続します。

パソコンで閲覧、管理する

📖99



パソコンに画像を取り込んで、簡易編集や画像データの管理ができます。

接続方法：USBケーブルをパソコンのUSB端子に接続します。

- パソコンと接続する前に、ViewNX 2 をパソコンにインストールしてください (📖98)。
- パソコンから電源を供給するタイプの他のUSB機器がパソコンに接続されているときは、接続する前にそれらの機器をパソコンから取り外してください。同時に接続すると動作に不具合が発生したり、パソコンからの供給電力が過大になり、カメラ、SDカードなどが壊れるおそれがあります。

パソコンを使わずにプリントする



PictBridge対応プリンターと接続すると、パソコンを使わずに画像をプリントできます。

接続方法：USBケーブルをプリンターのUSB端子に接続します。

パソコンに画像を取り込む

1 画像の入ったSDカードを用意する

SD カード内の画像は、次の方法でパソコンに取り込みます。

- SD カードを入れたカメラの電源をOFF にしてから、USBケーブルでカメラとパソコンを接続する。カメラの電源が自動的にONになります。内蔵メモリー内の画像を取り込むには、カメラにSDカードを入れずにパソコンに接続します。

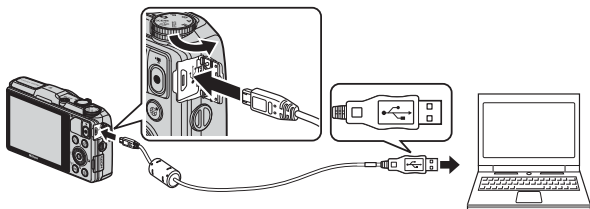

- カードスロットを装備したパソコンのときは、カードスロットに直接 SD カードを差し込む。
- 市販のカードリーダーをパソコンに接続して、SD カードをセットする。

起動するプログラム（ソフトウェア）を選ぶ画面がパソコンに表示されたときは、Nikon Transfer 2 を選びます。

- Windows 7 をお使いの場合**
右の画面が表示されたときは、次の手順でNikon Transfer 2 を選びます。



- 1 [画像とビデオのインポート] の [プログラムの変更] をクリックすると表示される画面で、[画像ファイルを取り込む-Nikon Transfer 2使用] を選んで、[OK] をクリックする
- 2 [画像ファイルを取り込む] をダブルクリックする

SDカード内に大量の画像があると、Nikon Transfer 2の起動に時間がかかる場合があります。Nikon Transfer 2が起動するまでお待ちください。

☑ USBケーブル接続についてのご注意

USBハブに接続した場合の動作は保証しておりません。

2 画像をパソコンに取り込む

- **【転送開始】** ボタンをクリックします。

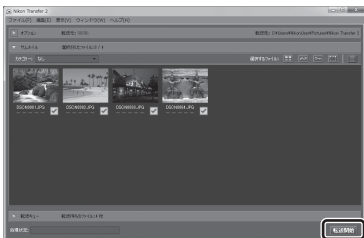

- 記録されているすべての画像がパソコンに取り込まれます（ViewNX 2の初期設定）。

3 接続を解除する

- カメラを接続している場合は、カメラの電源をOFFにして、USBケーブルを抜きます。
- カードリーダーやカードスロットをお使いの場合は、パソコン上でリムーバブルディスクの取り外しを行ってから、カードリーダーまたはSDカードを取り外してください。

画像を見る

ViewNX 2 を起動する

- 画像の取り込みが終わると、ViewNX 2 が自動的に起動し、取り込んだ画像が表示されます。
- ViewNX 2 の詳しい使い方は、ViewNX 2 のヘルプを参照してください。

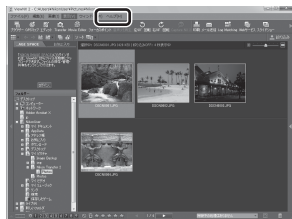

ViewNX 2 を手動で起動するには

- Windows : デスクトップの [ViewNX 2] のショートカットアイコンをダブルクリックします。
- Mac : Dock の [ViewNX 2] アイコンをクリックします。



A series of horizontal dashed lines spanning the width of the page, intended for handwriting practice.



付録、索引

取り扱い上のご注意	☀:2
カメラについて	☀:2
電池について	☀:3
本体充電 AC アダプターについて	☀:5
メモリーカードについて	☀:5
お手入れ方法	☀:6
クリーニングについて	☀:6
保管について	☀:7
故障かな？と思ったら	☀:8
地図・地名情報データ使用許諾契約書	☀:19
主な仕様	☀:25
推奨 SD カード	☀:29
索引	☀:32
ニコンプラザ、サービスセンターのご案内	☀:36
アフターサービスについて	☀:37

取り扱い上のご注意

カメラについて

お使いになるときは、必ず「安全上のご注意」(□vii~x)をお守りください。

● 強いショックを与えないでください

カメラを落としたり、ぶつけたりすると、故障の原因になります。また、レンズやレンズバリアーに触れたり、無理な力を加えたりしないでください。

● 水に濡らさないでください

カメラ内部に水が入ると、部品がサビつくなど修理費用が高額になるだけでなく、修理不能になることがあります。

● 急激な温度変化を与えないでください

温度差が極端な場所（寒いところから急激に暖かいところや、その逆の場合）にカメラを持ち込むと、カメラ内外に結露が生じ、故障の原因になります。カメラをバッグやビニール袋などに入れて、周囲の温度になじませてから使ってください。

● 強い電波や磁気を発生する場所で撮影しないでください

強い電波や磁気を発生するテレビ塔などの周囲および強い静電気の周囲では、記録データが消滅したり、カメラが正常に機能しないことがあります。

● 長時間、太陽に向けて撮影または放置しないでください

太陽などの高輝度被写体に向けて長時間直接撮影したり、放置したりしないでください。過度の光照射は、撮像素子などの褪色・焼き付きを起こすおそれがあります。また、その際に撮影した画像には、真っ白くにじみが生ずることがあります。

● 電池やACアダプターやメモリーカードを取り外すときは、必ず電源をOFFにしてください

電源がONの状態を取り外すと、故障の原因になります。特に、撮影中やデータの削除中は、データの破損やカードの故障の原因になります。

● モニター画面（電子ビューファインダー含む）について

- モニター画面（電子ビューファインダー含む）は、非常に精密度の高い技術で作られており、99.99%以上の有効ドットがありますが、0.01%以下でドット抜けするものがあります。そのため、常時点灯（白、赤、青、緑）あるいは非点灯（黒）の画素が一部存在することがありますが、故障ではありません。また、記録される画像には影響ありません。あらかじめご了承ください。
- 有機ELモニターの特性上、同じ表示を長時間続けたり、くり返したりすると焼き付きが発生し、部分的に明るさが落ちたり、色ムラが現れたりすることがあります。また、長期間使い続けると焼き付きが戻らなくなることがあります。モニターの焼き付きは、記録される画像には影響はありません。焼き付きを抑えるには、モニターの明るさを必要以上に上げたままにしたり、同じ表示を極端に長く続けたりしないようおすすめします。
- 屋外ではモニターは、日差しの影響で見えにくいことがあります。
- モニターの表面を強くこすったり、強く押ししたりすると、破損や故障の原因になります。万一、モニターが破損した場合は、ガラスの破片などでケガをするおそれがありますのでご注意ください。

電池について

お使いになるときは、必ず「安全上のご注意」(□□x~xi)をお守りください。

● 使用上のご注意

- 使用後の電池は、発熱していることがあるのでご注意ください。
- 周囲の温度が0℃～40℃の範囲を超える場所で使うと、性能劣化や故障の原因になります。
- 万一、異常に熱くなる、煙が出る、こげ臭いなどの異常や不具合が起きたら、すぐに使用を中止して、ご購入店またはニコンサービス機関に修理を依頼してください。
- カメラやバッテリーチャージャーから取り外したときは、必ずビニール袋などに入れて絶縁してください。

● 充電について

撮影の前に充電してください。付属の電池は、ご購入時にはフル充電されておりません。

- 周囲の温度が5℃～35℃の室内で充電してください。
- 電池内部の温度が高い状態では、充電ができなかったり、不完全な充電になったりし、性能劣化の原因にもなります。カメラの使用直後など、電池内部の温度が高くなっているときは、電池の温度が下がるのを待ってから充電してください。
このカメラを本体充電ACアダプターまたはパソコンに接続して充電する場合、電池の温度が0℃以下、45℃以上のときは、充電をしません。
- 充電が完了した電池を、続けて再充電すると、性能が劣化します。
- 充電直後に電池の温度が上がることがありますが、性能その他に異常はありません。

● 予備電池を用意する

撮影環境に応じて、予備電池をご用意ください。地域によっては入手が困難な場合があります。

● 低温時には残量のじゅうぶんな電池を使い、予備電池も用意する

電池は一般的な特性として、性能が低温時に低下します。低温時には、電池およびカメラを冷やさないようにしてください。

消耗した電池を低温時に使うと、カメラが動かないこともあります。予備の電池は保温し、交互にあなたためながらお使いください。低温で一時的に使えなかった電池も、常温に戻ると使える場合があります。

● 電池の接点について

電池の接点が汚れると、接触不良でカメラが作動しなくなることがあります。接点の汚れは、乾いた布で拭き取ってください。

● 残量のなくなった電池は充電する

残量のなくなった電池をカメラに入れたまま、何度も電源スイッチのON/OFFを繰り返すと、電池の寿命に影響をおよぼすおそれがあります。残量がなくなった電池は、充電してからお使いください。

● 保管について

- 電池を使わないときは、必ずカメラやバッテリーチャージャーから取り出してください。取り付けただまにすると、電源を切っていても微小電流が流れ続けて過放電状態になり、使えなくなることがあります。
- 電池は、長期間使わないときでも必ず半年に1回は充電し、使い切った状態で保管してください。
- 電池は、ビニール袋などに入れて絶縁し、涼しい場所で保管してください。周囲の温度が15℃～25℃くらいの乾燥した場所をおすすめします。暑い場所や極端に寒い場所は避けてください。

● 寿命について

電池をじゅうぶんに充電しても、使用期間が極端に短くなってきたときは、寿命です。新しい電池をお買い求めください。

● リサイクルについて



Li-ion 00

充電を繰り返して劣化し、使えなくなった電池は、廃棄しないでリサイクルにご協力ください。接点部にビニールテープなどを貼り付けて絶縁してから、ニコンサービス機関やリサイクル協力店へお持ちください。

数字の有無と数値は電池によって異なります。

本体充電ACアダプターについて

- お使いになるときは、必ず「安全上のご注意」(□xii~xiii)をお守りください。
- 本体充電ACアダプターEH-71Pに対応している機器以外で使わないでください。
 - UC-E21以外のUSBケーブルは絶対に使わないでください。発熱、火災、感電の原因になります。
 - EH-71P以外の本体充電ACアダプター、市販のUSB-ACアダプター、携帯電話用充電器は絶対に使わないでください。カメラの故障、発熱の原因になります。
 - EH-71Pは、家庭用電源のAC 100-240V、50/60Hzに対応しています。日本国外では、必要に応じて市販の変換プラグアダプターを装着してお使いください。変換プラグアダプターは、あらかじめ旅行代理店などでお確かめのうえ、お買い求めください。

メモリーカードについて

● 使用上のご注意

- メモリーカードは、SDカード以外は使えません。推奨カード → 29
- お使いになるときは、必ずメモリーカードの説明書の注意事項をお守りください。
- ラベルやシールを貼らないでください。

● 初期化について

- SDカードをパソコンで初期化（フォーマット）しないでください。
- 他の機器で使ったSDカードをこのカメラではじめて使うときは、必ずこのカメラで初期化してください。
未使用のSDカードは、このカメラで初期化してからお使いになるようおすすめします。
- SDカードを初期化すると、カード内のデータは、すべて削除されます。初期化する前に、必要なデータはパソコンなどに保存してください。
- SDカードを入れたあとにカメラに「このカードは初期化されていません。初期化しますか？」の警告メッセージが表示されたときは初期化が必要です。削除したくないデータがある場合は、**【いいえ】**を選んでください。必要なデータはパソコンなどに保存してください。カードを初期化してよければ、**【はい】**を選んで**OK**ボタンを押してください。
- 初期化中、画像の記録中や削除中、パソコンとの通信中などに以下の操作をすると、データの破損やカードの故障の原因になります。
 - 電池/SDカードカバーを開けて、カードや電池を脱着する
 - カメラの電源をOFFにする
 - ACアダプターを外す

お手入れ方法

クリーニングについて

アルコール、シンナーなど揮発性の薬品は使わないでください。

レンズ

ガラス部分をクリーニングするときは、手で直接触らないようご注意ください。ゴミやホコリはブローアードで吹き払ってください。ブローアードで落ちない指紋や油脂などの汚れは、乾いた柔らかい布やメガネ拭きなどでガラス部分の中央から外側に円を描くようにゆっくりと拭き取ってください。強く拭いたり、硬いもので拭いたりすると、破損や故障の原因になることがあります。汚れが取れないときは、レンズクリーナー液（市販）で湿らせた柔らかい布で軽く拭いてください。

モニター

ゴミやホコリはブローアードで吹き払ってください。指紋や油脂などの汚れは、乾いた柔らかい布やメガネ拭きなどで軽く拭き取ってください。強く拭いたり、硬いもので拭いたりすると、破損や故障の原因になることがあります。

カメラボディ

- ゴミやホコリはブローアードで吹き払ってください。乾いた柔らかい布などで軽く拭いてください。
 - 海辺などでカメラを使った後は、真水で湿らせてよく絞った柔らかい布で砂や塩分を軽く拭き取った後、よく乾かしてください。
- ご注意：カメラ内部にゴミ、ホコリや砂などが入りこむと故障の原因になります。この場合、当社の保証の対象外になります。**

保管について

カメラを長期間お使いにならないときは、電池を取り出してください。また、カビや故障を防ぎ、カメラを長期にわたってお使いいただけるように、「月に一度」を目安に電池を入れ、カメラを操作するようおすすめします。

カメラを以下の場所に保管しないようにご注意ください。

- 換気の悪い場所や湿度の高い場所
- テレビやラジオなど強い電磁波を出す装置の近辺
- 温度が50℃以上、または-10℃以下の場所
- 湿度が60%を超える場所





電池の保管は、「取り扱い上のご注意」の「電池について」の「保管について」(P.4)をお守りください。

故障かな？と思ったら

カメラの動作がおかしいとお感じになったときは、ご購入店やニコンサービス機関にお問い合わせいただく前に、以下の項目をご確認ください。

電源、表示、設定関連

こんなときは	考えられる原因や対処法	📖
電源 ON の状態で、カメラの操作ができない	<ul style="list-style-type: none"> 画像や動画の記録などの処理が終わるまでお待ちください。 操作できない状態が続くときは、電源を OFF にする操作をしてください。電源が OFF にならない場合は、電池を入れ直してください。AC アダプター使用時は付け直してください。 <ul style="list-style-type: none"> - 記録中であったデータは保存されません。 - 保存済みのデータは電池や AC アダプターの取り外しでは失われません。 	<p>—</p> <p>20</p> <p>—</p> <p>—</p>
カメラ内の電池を充電できない	<ul style="list-style-type: none"> プラグの接続状態を確認してください。 パソコンで充電するときは、以下の原因が考えられます。 <ul style="list-style-type: none"> - セットアップメニュー [パソコン接続充電] が [しない] になっています。 - カメラの電源を OFF にすると、電池の充電は中止されます。 - カメラの表示言語と日時を設定していないときや、時計用電池が切れて日時がリセットされたときは充電できません。本体充電 AC アダプターで充電してください。 - パソコンが休止状態（スリープ状態）になると、充電が中止されることがあります。 - パソコンの仕様、設定または状態によっては、充電できないことがあります。 	<p>12</p> <p>84</p> <p>—</p> <p>16、18</p> <p>—</p> <p>—</p>







こんなときは	考えられる原因や対処法	
電源をONにできない	<ul style="list-style-type: none"> 電池残量がありません。 電池を入れてから電源スイッチが有効になるまでに数秒間かかります。数秒間経ってから、電源スイッチを押してください。 	20 —
カメラの電源が突然切れる	<ul style="list-style-type: none"> オートパワーオフ機能が働きました。 低温下ではカメラや電池が正常に動作しないことがあります。 カメラの内部が高温になっています。温度が下がるまでしばらく放置してから電源を入れ直してください。 パソコンまたはプリンターとの接続中にUSBケーブルが外れると電源がOFFになります。USBケーブルの接続をやり直してください。 	21  3 — 96、99
モニターに何も映らない	<ul style="list-style-type: none"> 電源が入っていません。 節電機能により待機状態になっています。電源スイッチ、シャッターボタン、 ボタン、または ● (▼ 動画撮影) ボタンを押すか、モードダイヤルを回してください。 フラッシュランプが点滅しているときは、フラッシュの充電中です。充電が完了するまでお待ちください。 カメラとパソコンがUSBケーブルで接続されています。 カメラとテレビがHDMIケーブルで接続されています。 カメラとスマートデバイスをWi-Fi接続して、カメラをリモート操作中です。 	20 1、21 50 96、99 96 93
モニター画面がよく見えない	<ul style="list-style-type: none"> モニター画面の明るさを調整してください。 モニター画面が汚れています。 	83  6
撮影日時が正しく表示されない	<ul style="list-style-type: none"> 日時を設定していない（撮影時に日時未設定マークが点滅している）場合は、静止画の撮影日時が「0000/00/00 00:00」、動画の撮影日時が「2014/01/01 00:00」と記録されます。セットアップメニュー【地域と日時】で日時を正しく設定してください。 内蔵時計は腕時計などの一般的な時計ほど精度は高くありません。定期的な日時の設定を行うことをおすすめします。 	16、83

こんなときは	考えられる原因や対処法	📖
撮影情報や画像情報が表示されない	セットアップメニュー [モニター設定] の [モニター表示設定] が [情報OFF] になっています。	83
[デート写し込み] が選べない	セットアップメニュー [地域と日時] が設定されていません。	16、83
[デート写し込み] を有効にしたのに、日付が写し込まれない	<ul style="list-style-type: none"> • 日付を写し込めない撮影モードになっています。 • デート写し込みが制限される他の機能の設定がされています。 • 動画には写し込みできません。 	<p>—</p> <p>64</p> <p>—</p>
電源を入れると地域と日時の設定画面が表示される 設定内容が初期状態に戻ってしまった	時計用電池が切れたため、設定がリセットされました。	16、18
カメラの温度が高くなる	動画撮影やEye-Fiカードでの画像送信などで長時間使ったり、周囲の温度が高い場所で使ったりすると、カメラの温度が高くなる場合がありますが、故障ではありません。	—
カメラから音がする	[AFモード] の設定や、選んだ撮影モードによっては、オートフォーカスの動作音が聞こえることがあります。	62、80
メニューが選べない	<ul style="list-style-type: none"> • 他のメニュー設定と組み合わせて使えない機能があります。 • Wi-Fi 接続中は、選べないメニューがあります。Wi-Fi 接続を解除してください。 	<p>64</p> <p>95</p>

撮影関連

こんなときは	考えられる原因や対処法	📖
撮影モードにできない	HDMIケーブルまたはUSBケーブルを外してください。	96、99
撮影できない	<ul style="list-style-type: none"> 再生モードになっているときは、 ボタン、シャッターボタン、または ● (動画撮影) ボタンを押してください。 メニューが表示されているときは、MENU ボタンを押してください。 電池残量がありません。 フラッシュランプが点滅しているときは、フラッシュの充電中です。 カメラとスマートデバイスを Wi-Fi 接続して、カメラをリモート操作中です。 	1、28 4 20 50 93
ピントが合わない	<ul style="list-style-type: none"> 被写体との距離が近すぎます。シーンモードの [おまかせシーン]、[クローズアップ]、またはマクロモードでの撮影をお試しください。 オートフォーカスが苦手な被写体を撮影しています。 セットアップメニュー [AF 補助光] を [オート] にしてください。 電源を入れ直してください。 	33、35、54 70 83 20
画像がぶれる	<ul style="list-style-type: none"> フラッシュを使ってください。 ISO 感度を上げて撮影してください。 手ブレ補正機能やモーション検知機能を使ってください。 BSS (バーストショットセクター) を使ってください。 三脚などでカメラを安定させてください (セルフタイマーを併用すると、より効果的です)。 	50 62 83 36、62 53

こんなときは	考えられる原因や対処法	📖
フラッシュ撮影時に、画像に白い点が写り込む	フラッシュの光が空気中のほこりなどに反射して写り込んでいます。フラッシュモードを④（発光禁止）にしてください。	52
フラッシュが発光しない	<ul style="list-style-type: none"> • フラッシュモードが④（発光禁止）になっています。 • フラッシュが発光しない撮影モードになっています。 • ベストフェイスメニューで [目つぶり軽減] が [する] になっています。 • ベストフェイスメニューで [笑顔自動シャッター] が [する (連写)] または [する (BSS)] になっています。 • フラッシュが制限される他の機能が設定されています。 	50 59 63 63 64
電子ズームが使えない	<ul style="list-style-type: none"> • セットアップメニュー [電子ズーム] が [しない] または [クロップ] になっています。 • 以下の場合、電子ズームは使えません。 <ul style="list-style-type: none"> - シーンモードが [おまかせシーン]、[ポートレート]、[夜景ポートレート]、[夜景]、[逆光]（[HDR] が [する] 時）、[かんたんパノラマ]、[ペット] のとき - ベストフェイスモードのとき - 撮影メニュー [連写] が [マルチ連写] のとき - 撮影メニュー [AF エリア選択] が [ターゲット追尾] のとき • 電子ズームが制限される他の機能が設定されています。 	83 32 39 62 62 64
[画像サイズ] が選べない	[画像サイズ] が制限される他の機能が設定されています。	64
シャッター音が鳴らない	セットアップメニュー [操作音] の [シャッター音] が [なし] になっています。[あり] にしていても、撮影モードや設定によってはシャッター音が鳴りません。	83

こんなときは	考えられる原因や対処法	📖
AF補助光が点灯しない	セットアップメニュー [AF補助光] が [なし] になっています。[オート] に設定していても、AFエリアの位置やシーンモードによっては点灯しない場合があります。	83
画像が鮮明でない	レンズが汚れています。	🔍6
画像の色合いが不自然になる	適切なホワイトバランスまたは色合いが選ばれていません。	35、62
画像がざらつく	被写体が暗いため、シャッタースピードが遅くなっているか、ISO感度が高くなっています。 <ul style="list-style-type: none"> ・フラッシュを使ってください。 ・低いISO感度にしてください。 	50 62
画像が暗すぎる	<ul style="list-style-type: none"> ・フラッシュモードが  (発光禁止) になっています。 ・フラッシュが指などでさえぎられています。 ・被写体にフラッシュの光が届いていません。 ・露出を補正してください。 ・ISO感度を上げてください。 ・逆光で撮影しています。シーンモードの [逆光] の [HDR] を [しない] にするか、フラッシュモードを  (強制発光) にしてください。 	50 24 50 58 62 36、50
画像が明るすぎる	露出を補正してください。	58
赤目以外の部分が補正された	  (赤目軽減自動発光/赤目軽減発光) や [おまかせシーン] でフラッシュ撮影すると、ごくまれに赤目以外の部分が補正されることがあります。[夜景ポートレート] 以外の撮影モードで、フラッシュモードを   (赤目軽減自動発光/赤目軽減発光) 以外にして撮影してください。	33、34、50

こんなときは	考えられる原因や対処法	📖
美肌の効果が得られない	<ul style="list-style-type: none"> • 撮影条件によっては、美肌効果が適切に得られないことがあります。 • 4人以上の顔を撮影した画像は、再生メニュー [メイクアップ効果] の [美肌] をお試しください。 	39 74
画像の記録に時間がかかる	<p>以下の場合、画像の記録に時間がかかることがあります。</p> <ul style="list-style-type: none"> • 暗い場所などで自動的にノイズ低減機能が作動したとき • フラッシュを  (赤目軽減自動発光 / 赤目軽減発光) にして撮影したとき • 以下のシーンモードで撮影したとき <ul style="list-style-type: none"> - [夜景ポートレート] の [手持ち撮影] - [夜景] の [手持ち撮影] - [逆光] の [HDR] が [する] - [かんたんパノラマ] • 美肌機能で撮影したとき • 連写で撮影したとき 	— 52 34 35 36 37 63 62
画面や撮影画像にリング状の帯や虹色の縞模様が見える	逆光撮影や、太陽などの非常に強い光源が画面内にある撮影では、リング状の帯や虹色の縞模様（ゴースト）等が写し込まれることがあります。光源の位置を変えるか、光源を画面内に入れずに撮影をお試しください。	—

再生関連

こんなときは	考えられる原因や対処法	📖
再生できない	<ul style="list-style-type: none"> このカメラ以外で記録した画像は、再生できないことがあります。 このカメラ以外で記録した動画は、再生できません。 パソコンで加工したデータは、再生できないことがあります。 	—
画像の拡大表示ができない	<ul style="list-style-type: none"> 動画は拡大表示できません。 画像サイズの小さい画像は、画面の倍率表示と画像の拡大率が一致しないことがあります。 このカメラ以外で撮影した画像は、拡大できないことがあります。 	—
音声メモを録音できない	<ul style="list-style-type: none"> 動画には音声メモを付けられません。 このカメラ以外で撮影した画像には、このカメラで音声メモを付けられません。また、このカメラ以外で画像に音声メモを付けると、このカメラで再生できません。 	74
画像編集ができない	<ul style="list-style-type: none"> 画像によっては編集できません。編集で作成した画像は、再編集できないことがあります。 内蔵メモリー /SD カードに空き容量がありません。 このカメラ以外で撮影した画像は編集できません。 動画は、画像編集できません。 	37 — 74 —
画像を回転できない	このカメラ以外で撮影した画像は回転できません。	—
画像がテレビに映らない	<ul style="list-style-type: none"> セットアップメニュー [TV 出力設定] の [HDMI] が正しく設定されていません。 パソコンまたはプリンターがカメラに接続されています。 画像が記録されていない SD カードが入っています。SD カードを交換してください。内蔵メモリーの画像を再生するときは SD カードを取り出してください。 	84 96、99 15

こんなときは	考えられる原因や対処法	
カメラをパソコンに接続しても、 Nikon Transfer 2 が自動起動しない	<ul style="list-style-type: none"> • カメラの電源が OFF になっています。 • 電池残量がありません。 • USB ケーブルが正しく接続されていません。 • パソコンにカメラが正しく認識されていません。 • Nikon Transfer 2 が自動起動しない設定になっています。Nikon Transfer 2 については、ViewNX 2 のヘルプをご覧ください。 	20 20 96、99 — 101
カメラをプリンターに接続しても、 PictBridge 起動画面が表示されない	PictBridge 対応プリンターの種類によっては、 [パソコン接続充電] を [オート] に設定していると、 PictBridge 起動画面が表示されず、プリントできない場合があります。 [パソコン接続充電] を [しない] にしてプリンターに接続し直してください。	84
プリントする画像が表示されない	<ul style="list-style-type: none"> • 画像が記録されていない SD カードが入っています。SD カードを交換してください。 • 内蔵メモリーの画像をプリントするときは SD カードを取り出してください。 	14 15
カメラ側で用紙設定ができない	PictBridge 対応プリンターでも、以下の場合はカメラで「用紙設定」ができません。プリンター側で用紙サイズを設定してください。 <ul style="list-style-type: none"> • カメラ側で設定した用紙サイズにプリンターが対応していません。 • 自動的に用紙サイズを認識するプリンターを使っています。 	96 —

位置情報機能関連

こんなときは	考えられる原因や対処法	📖
測位できない、測位に時間がかかる	<ul style="list-style-type: none"> 撮影する環境によって、測位できないことがあります。位置情報機能を使うときは、できるだけ空のひらけた場所でお使いください。 	86
	<ul style="list-style-type: none"> はじめて測位したときや、測位できない状態が約2時間経過したときは、位置情報を取得するまで数分かかります。 	86
撮影した画像に位置情報が記録されない	撮影時の画面に📷や📷が表示されているときは位置情報が記録されません。撮影前に位置情報受信状態を確認してください。	87
撮影した場所と記録した位置情報に誤差がある	撮影する環境によって、測位に誤差が生じることがあります。測位衛星からの電波の誤差が大きい場合、最大で数百メートルの誤差を生じることがあります。	86
記録された地名情報が意図したものと違う、または表示されない	希望のランドマーク名が登録されていないか、ランドマーク名が異なる場合があります。	—
A-GPSファイルが更新できない	<ul style="list-style-type: none"> 以下のことを確認してください。 <ul style="list-style-type: none"> - SDカードが入っているか - SDカード内にA-GPSファイルが入っているか - SDカード内のA-GPSファイルがカメラ内のA-GPSファイルより新しいか - 有効期限が切れていないか A-GPSファイルが壊れている可能性があります。ホームページからダウンロードし直してください。 	91
地図が表示できない	本体充電ACアダプターを接続して充電中は、📍（地図）ボタンを押しても地図は表示できません。	—
位置情報設定メニューの【ログ取得】が選べない	カメラの時計が設定されていません。日付と時刻を設定してください。	83
【ログ取得開始】が選べない	<ul style="list-style-type: none"> 位置情報設定メニューの【位置情報記録機能】が【しない】になっています。 	85
	<ul style="list-style-type: none"> ログ取得中です。新しくログを取得するときは、【ログ取得終了】を選び、取得中のログを終了してください。 	91

こんなときは	考えられる原因や対処法	
ログデータを保存できない	<ul style="list-style-type: none"> SD カードが入っているか確認してください。 記録できるログデータの数は、1 日に 36 件までです。 1 枚の SD カードに保存できるログデータは、最大 100 件までです。不要なログデータを SD カードから削除するか、新しい SD カードに交換してください。 	<p>—</p> <p>—</p> <p>—</p>

Wi-Fi関連

こんなときは	考えられる原因や対処法	
スマートデバイスにカメラのSSID (ネットワーク名) が表示されない	<p>カメラのWi-Fi設定メニューで「スマートデバイスと接続」を選び、接続待機状態にしてください。</p> <p>スマートデバイスのWi-Fi機能をOFFにしてからONにし直してみてください。</p>	94

地図・地名情報データ使用許諾契約書

COOLPIX S9700（以下「本製品」という）に搭載されている地図データ及び地名情報データ（以下「本データ」という）は、次の条件で、ご使用頂けます。

データ使用許諾契約書

1. 個人使用限定

株式会社ニコン（以下「ニコン」という）又はニコンのライセンサーは、本データの著作権及びお客様への使用許諾に必要な一切の諸権利を保有しています。ニコンは、お客様に対して、本データについて、使用許諾を与えられた個人的かつ非商用の目的のためにのみ、本製品及び本製品で撮影された画像データと共に使用する権利を許諾します。本データは、使用権を許諾されるものであり、販売されるものではありません。

2. 禁止事項

お客様は、次に記載する行為を行ってはなりません。

- (1) サービス業務、タイムシェアリング、又はこれらに類する目的で使用する。
- (2) インストール若しくは接続された、又は車両と通信する製品、システム若しくはアプリケーションで、車両のナビゲーション、測位、配車、リアルタイムの経路誘導、フリート管理若しくはこれらに類する機能があるものと本データを併用すること。
- (3) 測位装置、又はモバイルやワイヤレス接続の電子装置やコンピュータ装置と併用すること、若しくはこれらの装置との通信に使用すること。対象装置には、携帯電話、パームトップコンピュータ、ハンドヘルドコンピュータ、ポケットベル、携帯情報端末（PDA）が含まれますが、これらに限定されるものではありません。
- (4) 本データ使用許諾契約により許諾された範囲を超えて、本データの全部又は一部を媒体の如何を問わず複製すること。
- (5) 本データを変更、改変、リバース・エンジニアリング、逆コンパイル又は逆アセンブル等すること。
- (6) 法律で認められている場合を除き、本データを販売、譲渡、頒布もしくは再使用許諾等すること、又はネットワーク上にアップロードすること。
- (7) 本データ及びこれに関連する物を直接又は間接に輸出すること。
- (8) その他、本データ使用許諾契約により許諾されている以外のことを行うこと。

3. 警告

時間の経過、状況の変化、使用した情報源、包括的な地理データの収集という性質などは、いずれも不正確な情報の原因になる可能性があるため、本データには不正確又は不完全な情報が含まれているおそれがあります。

4. 著作権及びその他の知的財産権

本データは、日本国著作権法、その他の国の著作権法及び国際条約の規定により保護されています。お客様は、本データに含まれる著作権表示、商標又はその他の保護表示を除去してはなりません。

5. 免責

ニコン及びニコンのライセンサーは、お客様の本データの使用に関連して生じるお客様ご自身又は第三者の損害、その他の問題について、一切の責任を負いません。但し、法律に当該免責を認めない旨の定めのある場合はこの限りではありません。ニコン及びニコンのライセンサーは、本データの内容を随時変更する権利を留保します。

6. その他

本データ使用許諾契約は、日本国の法律に基づいて解釈されるものとし、本データ使用許諾契約に関する一切の紛争の管轄裁判所は東京地方裁判所とします。

Government End Users.

If the Data supplied by HERE is being acquired by or on behalf of the United States government or any other entity seeking or applying rights similar to those customarily claimed by the United States government, the Data is a "commercial item" as that term is defined at 48 C.F.R. ("FAR") 2.101, is licensed in accordance with the End-User Terms under which this Data was provided, and each copy of the Data delivered or otherwise furnished shall be marked and embedded as appropriate with the following "Notice of Use," and shall be treated in accordance with such Notice:

Notice of Use

Contractor (Manufacturer/ Supplier) Name: HERE
Contractor (Manufacturer/Supplier) Address:
425 West Randolph Street, Chicago, Illinois 60606

This Data is a commercial item as defined in FAR 2.101 and is
subject to the End-User Terms under which this Data was
provided.

© 2013 HERE - All rights reserved.

If the Contracting Officer, federal government agency, or any federal official refuses to use the legend provided herein, the Contracting Officer, federal government agency, or any federal official must notify HERE prior to seeking additional or alternative rights in the Data.

許諾ソフトウェアの権利者に関する表示

●地図・地名情報データについて



本サービスは株式会社ゼンリンの地図データおよびPOI（位置情報）を使用しています。“ゼンリン”は株式会社ゼンリンの登録商標です。

© 2013 ZENRIN CO., LTD. All rights reserved.

50万分の1地方図及び2万5千分の1地形図

この地図の作成に当たっては、国土地理院長の承認を得て、同院発行の50万分の1地方図及び2万5千分の1地形図を使用した。

（承認番号 平23情使、第192－B39号）

標高データ

この地図の作成に当たっては、国土地理院長の承認を得て、同院発行の基盤地図情報を使用した。

（承認番号 平24情使、第322号）

●日本以外の地図・地名情報データについて



Maps for Life

© 1987-2013 HERE

All rights reserved.

Austria	© Bundesamt für Eich- und Vermessungswesen
Croatia Cyprus Estonia Latvia Lithuania Moldova Poland Slovenia Ukraine	© EuroGeographics
France	source: © IGN 2009 – BD TOPO ®
Germany	“Die Grundlagendaten wurden mit Genehmigung der zuständigen Behörden entnommen”

Great Britain	Contains Ordnance Survey data © Crown copyright and database right 2010 Contains Royal Mail data © Royal Mail copyright and database right 2010
Greece	Copyright Geomatics Ltd.
Hungary	Copyright © 2003; Top-Map Ltd.
Italy	La Banca Dati Italiana è stata prodotta usando quale riferimento anche cartografia numerica ed al tratto prodotta e fornita dalla Regione Toscana.
Norway	Copyright © 2000; Norwegian Mapping Authority
Portugal	Source: IgeoE – Portugal
Spain	Información geográfica propiedad del CNIG
Sweden	Based upon electronic data © National Land Survey Sweden.
Switzerland	Topografische Grundlage: ©Bundesamt für Landestopographie
United Kingdom	Contains public sector information licensed under the Open Government Licence v1.0 (see for the license http://www.nationalarchives.gov.uk/doc/open-government-licence/) Adapted from data from the office for National Statistics licensed under the Open Government Licence v.1.0
Canada	This data includes information taken with permission from Canadian authorities, including © Her Majesty, © Queen's Printer for Ontario, © Canada Post, GeoBase®, © Department of Natural Resources Canada. All rights reserved.
Mexico	Fuente: INEGI (Instituto Nacional de Estadística y Geografía.)
United States	© United States Postal Service® 2013. Prices are not established, controlled or approved by the United States Postal Service®. The following trademarks and registrations are owned by the USPS: United States Postal Service, USPS, and ZIP+4.
Australia	Copyright. Based on data provided under license from PSMA Australia Limited (www.psm.com.au). Product incorporates data which is © 2013 Telstra Corporation Limited, Intelomatics Australia Pty Ltd and HERE International LLC.

Nepal	Copyright © Survey Department, Government of Nepal.
Sri Lanka	This product incorporates original source digital data obtained from the Survey Department of Sri Lanka © 2009 Survey Department of Sri Lanka The data has been used with the permission of the Survey Department of Sri Lanka
Israel	© Survey of Israel data source
Jordan	"© Royal Jordanian Geographic Centre" .
Mozambique	Certain Data for Mozambique provided by Cenacarta © 2013 by Cenacarta
Nicaragua	The Pacific Ocean and Caribbean Sea maritime borders have not been entirely defined. Northern land border defined by the natural course of the Coco River (also known as Segovia River or Wangki River) corresponds to the source of information available at the moment of its representation.
Réunion	source: © IGN 2009 - BD TOPO ®
Ecuador	INSTITUTO GEOGRAFICO MILITAR DEL ECUADRO AUTORIZACION N° IGM-2011-01- PCO-01 DEL 25 DE ENERO DE 2011
Guadeloupe	source: © IGN 2009 - BD TOPO ®
Guatemala	Aprobado por el INSTITUTO GEOGRAFICO NACIONAL – Resolución del IGN N° 186-2011
French Guiana	source: © IGN 2009 - BD TOPO ®
Martinique	source: © IGN 2009 - BD TOPO ®

主な仕様

ニコン デジタルカメラCOOLPIX S9700

型式	コンパクトデジタルカメラ
有効画素数	1605万画素
撮像素子	1/2.3型 原色CMOS、総画素数1676万画素
レンズ	光学30倍ズーム、NIKKORレンズ
焦点距離	4.5-135 mm (35mm判換算25-750 mm相当の撮影画角)
開放F値	f/3.7-6.4
レンズ構成	11群13枚 (EDレンズ3枚)
電子ズーム倍率	最大4倍(35mm判換算で約 3000 mm相当の撮影画角)
手ブレ補正機能	レンズシフト方式と電子式の併用
ブレ軽減機能	モーション検知 (静止画)
オートフォーカス	コントラスト検出方式
撮影距離範囲	<ul style="list-style-type: none">・ 先端レンズ面中央から約 50 cm ~ ∞ (広角側)、約 2.0 m ~ ∞ (望遠側)・ マクロモード時は先端レンズ面中央から約 1 cm ~ ∞ (広角側)
AFエリア	顔認識オート、マニュアル (99点)、中央、ターゲット追尾、ターゲットファインドAF
画像モニター	広視野角3型有機ELモニター、反射防止コート付き、約 92万ドット 輝度調節機能付き(5段階)
視野率 (撮影時)	上下左右とも約98% (対実画面)
視野率 (再生時)	上下左右とも約100% (対実画面)
記録方式	
記録媒体	内蔵メモリー (約329 MB)、SD/SDHC/SDXCメモリーカード
対応規格	DCF、Exif 2.3、DPOF準拠
ファイル形式	静止画：JPEG 音声メモ：WAV 動画：MOV (映像：H.264/MPEG-4 AVC、音声：LPCMステレオ)

記録画素数 (画像サイズ)	<ul style="list-style-type: none"> • 16M [4608 × 3456] • 8M [3264 × 2448] • 4M [2272 × 1704] • 2M [1600 × 1200] • VGA [640 × 480] • 16 : 9 12M [4608 × 2592] • 1 : 1 [3456 × 3456]
ISO感度 (標準出力感度)	<ul style="list-style-type: none"> • ISO 125 ~ 1600 • ISO 3200, 6400 (P、S、A、Mモード時に設定可能)
露出	
測光モード	マルチパターン測光、中央部重点測光、スポット測光 (電子ズームが2倍以上のとき)
露出制御	プログラムオート (プログラムシフト可能)、シャッター優先オート、絞り優先オート、マニュアル露出、露出補正 (±2段の範囲で1/3段刻み) 可能
シャッター方式	メカニカルシャッターとCMOS電子シャッターの併用
シャッタースピード	<ul style="list-style-type: none"> • 1/2000 ~ 1秒 • 1/2000 ~ 8秒 (S、A[*]、MモードでISO 125、200固定時) • 1/4000秒 (高速連写時の最高速) ※広角側 f/5.6~8時
絞り	電磁駆動による3枚羽根虹彩絞り
制御段数	14 (1/6 EVステップ) (広角側) (A 、 M モード)
セルフタイマー	約 10秒、約 2秒
フラッシュ	
調光範囲 (ISO感度設定オート時)	約 0.5~6.0 m (広角側) 約 1.5~3.5 m (望遠側)
調光方式	モニター発光によるTTL自動調光
インターフェース	Hi-Speed USB相当
通信プロトコル	MTP、PTP
HDMI出力	オート、480p、720p、1080iから選択可能
入出力端子	<ul style="list-style-type: none"> • Micro-USB 端子 • HDMI マイクロ端子 (Type D) (HDMI 出力)

Wi-Fi (無線LAN)	
準拠規格	IEEE 802.11b/g/n (無線LAN標準プロトコル) ARIB STD-T66 (小電力データ通信システム規格)
伝送方式	IEEE 802.11b : DBPSK、DQPSK、CCK IEEE 802.11g : OFDM IEEE 802.11n : OFDM
通信距離	約30 m
使用周波数範囲 (中心周波数)	2412~2462 MHz (1~11チャンネル)
データ転送速度 (実測値)	IEEE 802.11b : 5 Mbps IEEE 802.11g : 15 Mbps IEEE 802.11n : 15 Mbps
セキュリティー	OPEN/WPA2
アクセス方式	CSMA/CA
電子コンパス	16方位 (3軸加速度センサーによる姿勢補正機能付き、自動偏角補正付き、自動オフセット調整機能付き)
位置情報機能	<ul style="list-style-type: none"> • GPS: 受信周波数: 1575.42 MHz、測地系: WGS 84 • GLONASS: 受信周波数: 1598.0625 MHz ~ 1605.3750 MHz、測地系: WGS 84
表示言語	日本語、英語
電源	Li-ionリチャージャブルバッテリー EN-EL12 (リチウムイオン充電電池: 付属) × 1個 ACアダプター EH-62F (別売)
充電時間	約 2時間20分 (本体充電ACアダプター EH-71P使用時、残量のない状態からの充電時間)
電池寿命^{※1}	
静止画撮影時	約 300コマ (EN-EL12使用時)
動画撮影時 (実撮影電池寿命) ^{※2}	約 1時間5分 (EN-EL12使用時)
三脚ネジ穴	1/4 (ISO 1222)
寸法 (幅×高さ×奥行き)	約 109.6×63.5×34.5 mm (突起部除く)
質量	約 232 g (電池、SDメモリーカード含む)
動作環境	
使用温度	0℃~40℃
使用湿度	85%以下 (結露しないこと)

- 仕様中のデータは特に記載のある場合を除き、CIPA (カメラ映像機器工業会) 規格による温度条件23℃ (±3℃) で、フル充電電池使用時のものです。

- ※1 電池寿命は、撮影間隔、メニュー表示時間、画像表示時間などの使用状況によって異なります。
- ※2 動画の連続撮影可能時間（1回の撮影で記録可能な時間）は、SDカードの残量が多いときでもファイルサイズ4 GBまで、または最長29分までです。カメラが熱くなった場合、連続撮影可能時間内でも動画撮影が終了することがあります。

Li-ion リチャージャブルバッテリー EN-EL12

形式	リチウムイオン充電電池
定格容量	DC 3.7 V、1050 mAh
使用温度	0℃～40℃
寸法（幅×高さ×奥行き）	約 32×43.8×7.9 mm
質量	約 22.5 g

本体充電ACアダプター EH-71P

電源	AC 100～240 V、50/60 Hz、MAX 0.2 A
定格入力容量	10.5～15.5 VA
定格出力	DC 5.0 V、1.0 A
使用温度	0℃～40℃
寸法（幅×高さ×奥行き）	約 55×22×54 mm
質量	約 48 g

説明書について

- 説明書の誤りなどについての補償はご容赦ください。
- 製品の外観、仕様、性能は予告なく変更することがありますので、ご了承ください。

推奨SDカード

下記のSDカードの動作を確認しています。

- 動画の撮影には、SDスピードクラスがClass 6以上のカードをおすすめします。転送速度が遅いカードでは、動画の撮影が途中で終了することがあります。

	SDメモリー カード	SDHCメモリー カード※ ²	SDXCメモリー カード※ ³
SanDisk	2 GB※ ¹	4 GB、8 GB、16 GB、 32 GB	64 GB、128 GB
TOSHIBA	-	4 GB、8 GB、16 GB、 32 GB	64 GB
Panasonic	2 GB※ ¹	4 GB、8 GB、16 GB、 32 GB	64 GB
Lexar	-	4 GB、8 GB、16 GB、 32 GB	64 GB、128 GB

※1 カードリーダーなどをお使いの場合、お使いの機器が2 GBのSDカードに対応している必要があります。

※2 SDHC 規格に対応しています。カードリーダーなどをお使いの場合、お使いの機器がSDHC規格に対応している必要があります。

※3 SDXC 規格に対応しています。カードリーダーなどをお使いの場合、お使いの機器がSDXC規格に対応している必要があります。

- 上記SDカードの機能、動作の詳細、動作保証などについては、各カードメーカーにお問い合わせください。その他のメーカー製のSDカードは、動作の保証をいたしかねます。



AVC Patent Portfolio Licenseに関するお知らせ

本製品は、お客様が個人使用かつ非営利目的で次の行為を行うために使用される場合に限り、AVC Patent Portfolio Licenseに基づきライセンスされているものです。

(i) AVC規格に従い動画をエンコードすること（以下、エンコードしたものをAVCビデオといいます）

(ii) 個人利用かつ非営利目的の消費者によりエンコードされたAVCビデオ、またはAVCビデオを供給することについてライセンスを受けている供給者から入手したAVCビデオをデコードすること

上記以外の使用については、黙示のライセンスを含め、いかなるライセンスも許諾されていません。

詳細情報につきましては、MPEG LA, LLCから取得することができます。

<http://www.mpegla.com>をご参照ください。

FreeType License (FreeType2)

本製品のソフトウェアの著作権の一部は、© 2012 The FreeType Project (<http://www.freetype.org>) のものです。すべての権利はその所有者に帰属します。

MIT License (HarfBuzz)

本製品のソフトウェアの著作権の一部は、© 2014 The HarfBuzz Project (<http://www.freedesktop.org/wiki/Software/HarfBuzz>) のものです。すべての権利はその所有者に帰属します。

商標説明

- Microsoft、WindowsおよびWindows Vistaは、Microsoft Corporationの米国およびその他の国における登録商標または商標です。
- Mac、OS X、ならびにiFrameのロゴおよびシンボルは、Apple Inc.の米国およびその他の国における商標または登録商標です。
- AdobeおよびAdobe AcrobatはAdobe Systems, Inc.（アドビシステムズ社）の商標、または特定地域における同社の登録商標です。
- SDXC、SDHC、SDロゴはSD-3C, LLCの商標です。
- PictBridgeロゴは商標です。
- HDMI、HDMIロゴ、およびHigh-Definition Multimedia Interfaceは、HDMI Licensing LLCの商標または登録商標です。

HDMI

- Wi-FiおよびWi-Fiロゴは、Wi-Fi Allianceの商標または登録商標です。
- AndroidとGoogle Playは、Google Inc.の商標または登録商標です。
- その他の会社名、製品名は各社の商標、登録商標です。

索引









マーク・英数













📷 オート撮影モード	22、31
SCENE シーンモード	32
A 絞り優先オートモード	43、46
S シャッター優先オートモード	43、46
EFFECTS スペシャルエフェクトモード	41
P プログラムオートモード	43、46
😊 ベストフェイスモード	39
M マニュアル露出モード	43、46
▶ 再生モード	28
T 望遠ズーム	25
W 広角ズーム	25
Q 拡大表示	72
🖼️ サムネイル表示	73
🆘 ヘルプ	33
▶ 再生ボタン	2、28
🗺️ 地図ボタン	88
● (🎥 動画撮影) ボタン	2、76
MENU メニューボタン	4、61、74、80、83、91
🗑️ 削除ボタン	29、82
🔋 フラッシュモード	50
🕒 セルフタイマー	53
🌸 マクロモード	54
👁️ 露出補正	56、58
1 コマ表示	72
AC アダプター	96
AF エリア	26
AF エリア選択	62、80
AF 表示	7
AF 補助光	1、83
AF モード	62、80
A-GPS ファイル	91
BSS	36



D-ライティング	74
Eye-Fi 送信機能	84
HDMI ケーブル	97
HDMI 端子カバー	2
HDMI マイクロ端子	2
HDR	36
HS 動画	80
HS 動画で記録開始	80
ISO 感度	62
Micro-USB 端子	96、99
M モード露出反映表示	62
Nikon Transfer 2	99
PictBridge	97
POI 設定	87、91
SD カード	14
SD カードスロット	14
SD カードの初期化	14、83
TV 出力設定	84
USB ケーブル	96、99
USB 端子カバー	2
ViewNX 2	98
Wi-Fi 設定	93

ア





赤目軽減自動発光	52
赤目軽減発光	52
赤目補正	74
鮮やかさ	57
位置情報設定	91
色合い	57
打ち上げ花火 🎆	36
衛星による日時合わせ	92
笑顔自動シャッター	63
オート撮影モード	22、31
オートパワーオフ	21、83
オートフォーカス	62、80
オープニング画面	83
お気に入り解除	75
お気に入り登録	75
おまかせシーン 📷	33

音声メモ.....	74	三脚ネジ穴.....	2、  27
音量.....	81	シーンモード.....	32、33
カ		自動発光.....	52
カードの初期化.....	14、83	絞り値.....	27、43
顔認識オート.....	69、80	絞り優先オートモード.....	43、46
顔認識撮影.....	69	シャッタースピード.....	27、43、48
拡大表示.....	72	シャッターボタン.....	1、26
画質.....	62	シャッター優先オートモード.....	43、46
風切り音低減.....	80	充電器.....	13
画像回転.....	74	充電ランプ.....	2、13
画像コピー.....	74	常時 AF.....	80
画像サイズ.....	62	初期化.....	14、83
画面の明るさ.....	83	シングル AF.....	80
カレンダー表示.....	73	ズーム.....	25
かんたんパノラマ 	37	ズームレバー.....	1、25
かんたんパノラマ再生.....	37	ストラップ.....	3
簡単レタッチ.....	74	ストラップ取り付け部.....	2
逆光 	36	スピーカー.....	2
強制発光.....	52	スペシャルエフェクトモード.....	41
距離計算.....	91	スポーツ 	34
距離単位.....	91	スモールピクチャー.....	74
記録可能コマ数.....	20	スライドショー.....	74
記録可能時間.....	76、77	スローシンクロナイズ.....	52
クイックエフェクト.....	28、44、62	スローモーション撮影.....	80
クローズアップ 	35	静止画手ブレ補正.....	83
クロスプロセス 	42	接写.....	54
言語 /Language.....	83	設定クリア.....	84
広角ズーム.....	25	セットアップメニュー.....	83
光学ズーム.....	25	セルフタイマー.....	53
硬調モノクローム 	41	セルフタイマーランプ.....	1、53
極彩色 V.....	41	セレクトカラー 	41
サ		操作音.....	83
再生.....	28、72、81	ソフト SOFT.....	41
再生メニュー.....	74	タ	
再生モード.....	28	ターゲットファインド AF... ..	62、68
削除.....	29、82	タイムゾーン.....	18
撮影.....	22、24、26	ダイレクトプリント.....	97
撮影後の画像表示.....	83	単写.....	62
撮影メニュー.....	62	地域と日時.....	16、83
撮影モード.....	22	地図表示.....	88
サマータイム.....	17、18	通常発光.....	52
サムネイル表示.....	73	デート写し込み.....	18、83

手ブレ補正	80、83	風景 	32
テレビ	97	フォーカスロック撮影	71
電源	20	フォーマット	83
電源スイッチ / 電源ランプ ...	1、20	フラッシュ	1、50
電子コンパス設定	92	フラッシュモード	50、52
電子ズーム	25、83	フラッシュランプ	2、50
電池	10、12、14	プリンター	97
電池 / SD カードカバー ...	2、10、14	プリント	74、97
電池残量表示	20	プリント指定	74
電池ロックレバー	10	フレームレート設定	80
トイカメラ風 1 	42	プログラムオートモード ...	43、46
トイカメラ風 2 	42	プロテクト設定	74
動画再生	81	ベストショットセレクトター	36
動画撮影	76	ベストフェイスメニュー	61
動画設定	80	ベストフェイスモード	39
動画手ブレ補正	80	ペット 	38
動画編集	82	ペット自動シャッター	38
動画メニュー	80	ヘルプ	33
トワイライト 	32	ポートレート 	32
ナ		望遠ズーム	25
内蔵メモリー	15、20	ポップ POP	41
内蔵メモリーの初期化	83	ホワイトバランス	62
内蔵メモリー表示	7、9	本体充電 AC アダプター	12
夏時間	17、18	マ	
日時の設定	16、83	マイク (ステレオ)	1
ノスタルジックセピア SEPIA	41	マクロモード	54
ハ		マニュアル露出モード	43、46
バージョン情報	84	マルチセレクトター	2、4、28
パーティー 	34	ミュージアム 	36
ハイキー 	41	無線 LAN	93
パソコン	97、99	メイクアップ効果	74
パソコン接続充電	84	目つぶり軽減	63
発光禁止	52	目つぶり検出設定	84
バッテリーチャージャー	13	メモリー残量	20
半押し	27	メモリーの初期化	83
ビーチ 	32	モーション検知	83
ヒストグラム表示	56	モニター	2、6、  6
日付の写し込み	18	モニター設定	83
日付の表示順	17	モニター表示設定	83
日付のプリント	18	モノクロコピー 	36
美肌	63、70	ヤ	
ピント	26、62、80	夜景 	35

夜景ポートレート 	34
夕焼け 	32
雪 	32

ラ

料理 	35
連写	62
連写グループ表示方法	75
連写の代表画像選択	75
レンズ	1、  6、  25
レンズバリアー	1
ローキー 	41
ロータリーマルチセレクター	2、4、28
ログ取得	91
ログデータ表示	91
露出補正	56、58
露出モード	43

ニコンプラザ、サービスセンターのご案内

■ニコンプラザ

ショールーム、サービスセンター、ニコンサロンを統合したニコン映像製品の総合情報拠点です。充実したサポートサービスを通して、お客さまのデジタルイメージングの世界を広げ、写真文化の普及、向上に資することを目指しています。

ニコンプラザ銀座

〒104-0061 東京都中央区銀座7-10-1 ストラータ ギンザ 1・2階
営業時間：10:30～18:30(年末年始、2月の第1土曜日とその翌日、8月の第2土曜日とその翌日を除く毎日)

ニコンプラザ新宿

〒163-1528 東京都新宿区西新宿1-6-1 新宿エルタワー 28階
営業時間：10:30～18:30(年末年始、2月11日・12日、8月の第3日曜日とその翌日を除く毎日)

ニコンプラザ大阪

〒530-0001 大阪市北区梅田2-2-2 ヒルトンプラザウエスト・オフィスタワー 13階
営業時間：10:30～18:30(年末年始、2月の第3土曜日とその翌日、8月の第3土曜日とその翌日を除く毎日)

 ニコンプラザショールーム (ナビダイヤル)
0570-02-8080

 ニコンプラザサービスセンター (ナビダイヤル)
0570-02-8060

* 音声ガイダンスにしたがって、ご利用になるニコンプラザをお選びください。

■サービスセンター

ニコン映像製品のメンテナンスサポートの窓口です。カメラ製品の展示の他、ご質問、ご相談もお受けしています。お気軽にご来所ください。

札幌サービスセンター

〒060-0807 札幌市北区北7条西4-3-1 新北海道ビルディング2階

名古屋サービスセンター

〒460-0002 名古屋市中区丸の内3-20-17 中外東京海上ビル6階

福岡サービスセンター

〒812-0011 福岡市博多区博多駅前1-4-1 博多駅前第一生命ビル1階

(各サービスセンター共通)

営業時間：9:30～18:00(土曜日、日曜日、祝日、年末年始、夏季休業など弊社定休日を除く毎日)

 (ナビダイヤル)
0570-02-8050

* 音声ガイダンスにしたがって、ご利用になるサービスセンターをお選びください。

- ナビダイヤルは一般電話・公衆電話からは市内通話料金でご利用いただけます。
- ナビダイヤルをご利用いただけない場合は、(03)6702-0577(ニコンカスタマーサポートセンター)におかけください。

アフターサービスについて

■この製品の使い方や修理に関するお問い合わせは

- 使い方に関するご質問は、裏面に記載の「ニコン カスタマーサポートセンター」にお問い合わせください。
- 修理に関するご質問は、裏面に記載の「修理センター」にお問い合わせください。

【お願い】

- お問い合わせいただく場合には、おわかりになる範囲で結構ですので、次の内容をご確認の上、お問い合わせください。
「製品名」、「製品番号」、「ご購入日」、「問題が発生したときの症状」、「表示されたメッセージ」、「症状の発生頻度」など。
- ソフトウェアのトラブルの場合には、おわかりになる範囲で結構ですので、次の内容をご確認の上、お問い合わせください。
「ソフトウェア名およびバージョン」、「パソコンの機種名」、「OSのバージョン」、「メモリー容量」、「ハードディスクの空き容量」、「問題が発生したときの症状」、「症状の発生頻度」、エラーメッセージが表示されている場合はエラーメッセージの内容など。
- ファクシミリや郵送でお問い合わせの場合は「ご住所」、「お名前」、「フリガナ」、「電話番号」、「FAX番号」を（会社の場合は会社名と部署名も）明確にお書きください。

■修理を依頼される場合は

ニコンサービス機関（ニコンプラザ、サービスセンター、修理センター）、ご購入店、または最寄りの販売店にご依頼ください。

- ニコンサービス機関について詳しくは、左ページおよび裏面をご覧ください。

【お願い】

- 修理に出されるときは、メモリーカードがカメラ内に挿入されていないかご確認ください。
※内蔵メモリー内に画像データがあるときは、消去される場合があります。

■補修用性能部品について

このカメラの補修用性能部品（その製品の機能を維持するために必要な部品）の保有年数は、製造打ち切り後5年を目安としています。

- 修理可能期間は、部品保有期間内とさせていただきます。なお、部品保有期間経過後も、修理可能な場合もありますので、ニコンサービス機関またはご購入店へお問い合わせください。水没、火災、落下等による故障または破損で全損と認められる場合は、修理が不可能となります。なお、この故障または破損の程度の判定は、ニコンサービス機関にお任せください。

製品の使い方に関するお問い合わせ

<ニコン カスタマーサポートセンター>

全国共通のナビダイヤルにお電話ください。



0570-02-8000

一般電話・公衆電話からは市内通話料金でご利用いただけます

営業時間：9:30～18:00(年末年始、夏期休業日等を除く毎日)
ナビダイヤルをご利用いただけない場合は、(03)6702-0577 におかけください。ファクシミリでの相談は、(03)5977-7499 にお送りください。

修理サービスのご案内

修理品のお引き取りを依頼される場合は

<ニコン ピックアップサービス>

下記のフリーダイヤルでお申し込みいただくと、ニコン指定の配送業者(ヤマト運輸)が、梱包資材のお届け・修理品のお引き取り、修理後のお届け・集金までを一括して提供するサービスです。全国一律の料金にて承ります。
※宅配便で扱える大きさや重さには制限があるため、取り扱いできない製品もございます。



0120-02-8155

営業時間：9:00～18:00(年末年始12/29～1/4を除く毎日)

※上記のフリーダイヤルはピックアップサービス専用です。ニコン指定の配送業者(ヤマト運輸)にて承ります。

製品や修理に関するお問い合わせは、カスタマーサポートセンター、または修理センターへお願いいたします。

修理品を宅配便などでお送りいただく場合の送り先と修理に関するお問い合わせは

<(株)ニコンイメージングジャパン 修理センター>

230-0052 横浜市鶴見区生麦2-2-26



0570-02-8200

一般電話・公衆電話からは市内通話料金でご利用いただけます

営業時間：9:30～18:00(土曜日、日曜日、祝日、年末年始、夏期休業日など弊社定休日を除く毎日)

ナビダイヤルをご利用いただけない場合は、(03)6702-0577 におかけください。

●修理センターには、ご来所の方の窓口がございません。宅配便のみお受けします。ご了承ください。

インターネットご利用の方へ

<ニコンイメージング/サポートページ>

●<http://www.nikon-image.com/support/>

最新の製品テクニカル情報や、ソフトウェアのアップデートに関する情報がご覧いただけます。

※製品をより有効にご利用いただくために、定期的にアクセスされるようおすすめします。

●<http://www.nikon-image.com/support/repair/>

「ニコン ピックアップサービス」のお申し込みや修理見積り金額の確認、インターネットを利用して修理を申し込まれた場合の修理状況や納期の確認などがご覧いただけます。

※お問い合わせや修理を依頼をされるときには、裏面の「アフターサービスについて」も参照ください。

株式会社 **ニコン**

株式会社 **ニコン イメージング ジャパン**

Printed in Indonesia

© 2014 Nikon Corporation

FX4C03(10)
6MN41510-03