

Nikon

デジタルカメラ

COOLPIX S6500

クールピクス S6500

活用ガイド



Jp



COOLPIX S6500のおすすめ機能

撮ってすぐ、かんたん操作で楽しく画像編集

📷 クイックエフェクト..... 📖30、39

「撮る」、「選ぶ」、「保存」の3ステップで、効果を付けた写真が簡単に作れます。

選べる効果は全30種類！スマートフォンアプリと同様に、効果のプレビュー画面で仕上がりがイメージを確認しながら、シーンや気分に合わせてお気に入りの1枚を選べます。

再生時に🔍ボタンを押すと、後からでも効果を付けられます (📖33)。

撮りたいものをカメラが判断してピント合わせ

🎯 ターゲットファインド AF..... 📖75

カメラが人物、花、小物などの主要被写体を予測する「ターゲットファインドAF」を搭載！予測した被写体に自動でピントを合わせるので、ピント合わせを気にせず自由な構図で撮影をお楽しみいただけます。

また、被写体のサイズに合わせて、ピントを合わせる範囲を自動調整するため、撮りたいものにしっかりとピントが合います。

スマートデバイスでカメラをリモート操作

Wi-Fi (無線LAN) 機能..... 📖107

カメラに内蔵したWi-Fi (無線LAN) 機能※を使うと、無線で接続したスマートデバイス进行操作して、離れた場所に設置したカメラのシャッターをきることができます。

無線接続したスマートデバイスの画面にはカメラの撮影画面が表示されるので、構図を確認しながらズーム操作もできます。その他、カメラに保存された画像をスマートデバイスに転送することもできます。

※ Wi-Fi (無線LAN) 機能を使うには、スマートデバイスに専用ソフトウェア「Wireless Mobile Utility」をインストールする必要があります (📖108)。

はじめに

各部の名称

撮影と再生の基本ステップ

いろいろな撮影

いろいろな再生

動画を撮影、再生する

カメラに関する基本設定

Wi-Fi（無線LAN）を使う

詳細編

付録、索引

はじめに

はじめにお読みください

ニコンデジタルカメラCOOLPIX S6500をお買い上げいただき、誠にありがとうございます。
まず。

お使いになる前に、本製品の使用方法や「安全上のご注意」(□vii～xiv)をよくお読みになり、内容を十分に理解してから正しくお使いください。お読みになった後は、お使いになる方がいつでも見られるところに保管し、撮影を楽しむためにお役立てください。





本書について

すぐにカメラをお使いになりたいときは、「撮影と再生の基本ステップ」(□13)をご覧ください。

また、カメラ各部の名称や液晶モニターの表示については、「各部の名称」(□1)をご覧ください。

●本書の記載について

- 本文中のマークについて

マーク	意味
	カメラを使用する前に注意していただきたいことや守っていただきたいことを記載しています。
	カメラを使用する前に知っておいていただきたいことを記載しています。
	関連情報が記載されているページです。  は「詳細編」、  は「付録、索引」のページです。

- SD/SDHC/SDXCメモリーカードを「SDカード」と表記しています。
- ご購入時のカメラの設定を「初期設定」と表記しています。
- 液晶モニターに表示されるメニュー項目や、パソコンに表示されるボタン名、メッセージなどは、[] で囲って表記しています。
- 本書では、液晶モニター上の表示をわかりやすく説明するために、被写体の表示を省略している場合があります。
- 本文中の画面表示を含むイラストは、実際と異なる場合があります。

ご確認ください

●保証書について

この製品には「保証書」が付いていますのでご確認ください。「保証書」は、お買い上げの際、ご購入店からお客様へ直接お渡しすることになっています。必ず「ご購入年月日」と「ご購入店」が記入された保証書をお受け取りください。「保証書」をお受け取りにならないと、ご購入1年以内の保証修理が受けられないこととなります。お受け取りにならなかった場合は、ただちにご購入店にご請求ください。

●カスタマー登録のお願い

下記のホームページから登録をお願いします。

<https://reg.nikon-image.com/>

付属の「登録のご案内」に記載の登録コードをご用意ください。

●大切な撮影を行う前には試し撮りを

大切な撮影（結婚式や海外旅行など）の前には、必ず試し撮りをしてカメラが正常に機能することを事前に確認してください。本製品の故障に起因する付随的損害（撮影に要した諸費用および利益喪失等に関する損害等）についての補償はご容赦願います。

●本製品を安心してご使用いただくために

本製品は、当社製のアクセサリ（バッテリー、バッテリーチャージャー、本体充電ACアダプター、ACアダプターなど）に適合するように作られていますので、当社製品との組み合わせでお使いください。



ホログラム
シール

・Li-ionリチャージャブルバッテリー EN-EL19には、ニコン純正品であることを示すホログラムシールが貼られています。

・模倣品のLi-ionリチャージャブルバッテリーをお使いになると、カメラの十分な性能が出せないことや、バッテリーの異常な発熱や液もれ、破裂、発火などの原因となることがあります。

- ・他社製品や模倣品と組み合わせると、事故、故障などが起こる可能性があります。その場合、当社の保証の対象外となりますのでご注意ください。

●説明書について

- ・説明書の一部または全部を無断で転載することは、固くお断りいたします。
- ・説明書の誤りなどについての補償はご容赦ください。
- ・製品の外観、仕様、性能は予告なく変更することがありますので、ご了承ください。
- ・説明書が破損などで判読できなくなったときは、PDF ファイルを下記のホームページからダウンロードできます。

<http://www.nikon-image.com/support/manual/>

ニコンサービス機関で新しい使用説明書を購入することもできます（有料）。

●著作権についてのご注意

あなたがカメラで撮影または録音したものは、個人として楽しむなどの他は、著作権法上、権利者に無断で使うことができません。なお、実演や興行、展示物の中には、個人として楽しむなどの目的であっても、撮影や録音を制限している場合がありますのでご注意ください。また、著作権の目的となっている画像や音楽は、著作権法の規定による範囲内でお使いになる以外は、ご利用いただけませんのでご注意ください。

●カメラやメモリーカードを譲渡/廃棄するときのご注意

メモリー（SDカード/カメラ内蔵メモリーを含む）内のデータはカメラやパソコンで初期化または削除しただけでは、完全には削除されません。譲渡/廃棄した後に市販のデータ修復ソフトウェアなどを使ってデータが復元され、重要なデータが流出してしまう可能性があります。メモリー内のデータはおお客様の責任において管理してください。

メモリーを譲渡/廃棄する際は、市販のデータ削除専用ソフトウェアなどを使ってデータを完全に削除するか、初期化後にメモリーがいっぱいになるまで、空や地面などを撮影することをおすすめします。なお、[オープニング画面]（□104）の[撮影した画像]も、同様に別の画像で置き換えてから譲渡/廃棄してください。メモリーを物理的に破壊して廃棄するときは、周囲の状況やけがなどに充分ご注意ください。

●電波障害自主規制について

この装置は、クラスB情報技術装置です。この装置は、家庭環境で使用することを目的としていますが、この装置がラジオやテレビジョン受信機に近接して使用されると、受信障害を引き起こすことがあります。
説明書に従って正しい取り扱いをしてください。

VCCI-B

安全上のご注意

お使いになる前に「安全上のご注意」をよくお読みの上、正しい方法でお使いください。

この「安全上のご注意」は製品を安全に正しくお使いいただき、あなたや他の人々への危害や財産への損害を未然に防止するために重要な内容を記載しています。内容を理解してから本文をお読みいただき、お読みになった後は、お使いになる方がいつでも見られるところに必ず保管してください。

表示と意味は以下のようになっています。



危険

この表示を無視して、誤った取り扱いをすると、人が死亡または重傷を負う可能性が高いと想定される内容を示しています。



警告

この表示を無視して、誤った取り扱いをすると、人が死亡または重傷を負う可能性が想定される内容を示しています。



注意

この表示を無視して、誤った取り扱いをすると、人が傷害を負う可能性が想定される内容および物的損害の発生が想定される内容を示しています。

お守りいただく内容の種類を、以下の図記号で区分し、説明しています。

絵表示の例



△記号は、注意（警告を含む）を促す内容を告げるものです。図の中や近くに具体的な注意内容（左図の場合は感電注意）が描かれています。



⊘記号は、禁止（してはいけないこと）の行為を告げるものです。図の中や近くに具体的な禁止内容（左図の場合は分解禁止）が描かれています。



●記号は、行為を強制すること（必ずすること）を告げるものです。図の中や近くに具体的な強制内容（左図の場合はプラグをコンセントから抜く）が描かれています。

警告 (カメラについて)



分解禁止

分解したり、修理や改造をしないこと
感電したり、異常動作をしてケガの原因となります。



接触禁止

落下などによって破損し、内部が露出したときは、露出部に手を触れないこと

感電したり、破損部でケガをする原因となります。
電池、電源を抜いて、ニコンサービス機関に修理を依頼してください。



すぐに修理依頼を



水かけ禁止

水につけたり、水をかけたり、雨にぬらしたりしないこと
発火したり感電の原因となります。



電池を取る

熱くなる、煙が出る、こげ臭いなどの異常時は、すみやかに電池を取り出すこと

そのまま使用すると火災、やけどの原因となります。
電池を取り出す際、やけどに充分注意してください。
電池を抜いて、ニコンサービス機関に修理を依頼してください。



すぐに修理依頼を



禁止

通電中のカメラに長時間直接触れない

使用中に温度が高くなる部分があり、低温やけどの原因になることがあります。



使用禁止

引火、爆発のおそれのある場所では使わない

プロパンガス、ガソリン、可燃性スプレーなど引火性ガスや粉塵の発生する場所で使用すると爆発や火災の原因になります。



発光禁止

車の運転者等らむけてフラッシュを発光しないこと
事故の原因となります。



発光禁止

フラッシュを人の目に近づけて発光しないこと
視力障害の原因となります。
特に乳幼児を撮影する時は1 m以上離れてください。



保管注意

幼児の口にはいる小さな付属品は、幼児の手の届く所に置かない
幼児の飲み込みの原因となります。
飲み込んだときは、ただちに医師にご相談ください。



保管注意

ストラップが首に巻きつかないようにすること
特に幼児・児童の首にストラップをかけないこと
首に巻き付いて窒息の原因となります。



警告

指定の電源(電池、本体充電ACアダプターまたはACアダプター)
を使うこと
指定以外のものを使用すると、火災や感電の原因となります。



使用禁止

充電時やACアダプター使用時に雷が鳴り出したら、電源プラグに
触れないこと
感電の原因となります。
雷が鳴り止むまで機器から離れてください。

注意 (カメラについて)



感電注意

ぬれた手でさわらないこと
感電の原因になることがあります。



保管注意

製品は、幼児の手の届く所に置かない
ケガの原因になることがあります。



保管注意

使用しないときは、電源をOFFにしてレンズを遮光し、太陽光のあ
たらぬ所に保管すること
太陽光が焦点を結び、火災の原因になることがあります。



移動注意

三脚にカメラを取り付けたまま移動しないこと
転倒したりぶついたりしてケガの原因になることがあります。

**使用注意**

**航空機内では、離着陸時に電源をOFFにすること
病院では病院の指示に従うこと**

本機器が出す電磁波などが、航空機の計器や医療機器に影響を与えるおそれがあります。Eye-Fiカードは、あらかじめカメラから取り出してください。

**電池を取る**

長期間使用しないときは電源(電池、本体充電ACアダプター、ACアダプター)を外すこと

電池の液もれにより、火災、ケガや周囲を汚損する原因になることがあります。

本体充電ACアダプターやACアダプターをお使いの際には、電源プラグをコンセントから抜いて、その後でカメラを取り外してください。火災の原因になることがあります。

**プラグを抜く****発光禁止**

内蔵フラッシュの発光窓を人体やものに密着させて発光させないこと

やけどや発火の原因になることがあります。

**禁止**

布団でおおったり、つつんだりして使用しないこと

熱がこもりケースが変形し、火災の原因になることがあります。

**放置禁止**

窓を閉め切った自動車の中や直射日光が当たる場所など、異常に温度が高くなる場所に放置しないこと

内部の部品に悪い影響を与え、火災の原因になることがあります。

**禁止**

付属のCD-ROMを音楽用CDプレーヤーで使用しないこと

機器に損傷を与えたり大きな音がして聴力に悪影響を及ぼすことがあります。

注意 (3D画像について)



使用注意

本機器で撮影した3D画像をテレビまたはモニターなどで長時間続けて視ない

特に視覚の発達段階にある幼児は、事前に小児科や眼科などの医師の指示に従う

眼の疲労や、気分が悪くなるなどの不快な症状が出る場合があります。

症状が出たときは、3D画像の閲覧をやめ、必要に応じて医師にご相談ください。

危険 (専用Li-ionリチャージャブルバッテリーについて)



禁止

電池を火に入れたり、加熱しないこと
液もれ、発熱、破裂の原因となります。



分解禁止

電池を分解しないこと
液もれ、発熱、破裂の原因となります。



危険

電池に強い衝撃を与えたり、投げたりしないこと
液もれ、発熱、破裂の原因となります。



危険

専用の充電器を使用すること
液もれ、発熱、破裂の原因となります。



使用禁止

Li-ionリチャージャブルバッテリーEN-EL19は、ニコンデジタルカメラ専用の充電電池でCOOLPIX S6500に対応しています。EN-EL19に対応していない機器には使用しないこと

液もれ、発熱、破裂の原因となります。



危険

ネックレス、ヘアピンなど金属製のものと一緒に持ち運んだり、保管しないこと

ショートして液もれ、発熱、破裂の原因となります。
持ち運ぶときはバッテリーケースに入れてください。



危険

電池からもれた液が目に入ったときは、すぐにきれいな水で洗い、医師の治療を受けること

そのままにしておく、目に傷害を与える原因となります。

**警告** (専用Li-ionリチャージャブルバッテリーについて)

保管注意

電池は、幼児の手の届く所に置かない

幼児の飲み込みの原因となります。

飲み込んだときは、ただちに医師にご相談ください。



水かけ禁止

水につけたり、ぬらさないこと

液もれ、発熱の原因となります。



使用禁止

変色や変形、そのほか今までと異なることに気づいたときは、使用しないこと

液もれ、発熱、破裂の原因となります。



警告

充電の際に所定の充電時間を超えても充電が完了しないときは、充電をやめること

液もれ、発熱、破裂の原因となります。



警告

電池をリサイクルするときや、やむなく廃棄するときは、ビニールテープなどで接点部を絶縁すること

他の金属と接触すると、発熱、破裂、発火の原因となります。ニコンサービス機関またはリサイクル協力店にご持参いただくか、お住まいの自治体の規則に従って廃棄してください。



警告

電池からもれた液が皮膚や衣服に付いたときは、すぐにきれいな水で洗うこと

そのままにしておく、皮膚がかぶれたりする原因となります。

 **警告** (本体充電ACアダプターについて)



分解禁止

分解したり修理・改造をしないこと
感電したり、異常動作をしてケガの原因となります。



接触禁止

落下などによって破損し、内部が露出したときは、露出部に手を触れないこと

感電したり、破損部でケガをする原因となります。
電源プラグをコンセントから抜いて、ニコンサービス機関に修理を依頼してください。



すぐに修理依頼を



プラグを抜く

熱くなる、煙が出る、こげ臭いなどの異常時は、速やかに電源プラグをコンセントから抜くこと

そのまま使用すると火災、やけどの原因となります。
電源プラグをコンセントから抜く際、やけどに充分注意してください。



すぐに修理依頼を

電源プラグをコンセントから抜いて、ニコンサービス機関に修理を依頼してください。



水かけ禁止

水につけたり、水をかけたり、雨にぬらしたりしないこと
発火したり感電の原因となります。



使用禁止

引火、爆発のおそれのある場所では使わない
プロパンガス、ガソリン、可燃性スプレーなど引火性ガスや粉塵の発生する場所で使用すると爆発や火災の原因となります。



警告

電源プラグの金属部やその周辺にほこりが付着しているときは、乾いた布で拭き取ること

そのまま使用すると火災の原因になります。



使用禁止

雷が鳴り出したら電源プラグに触れないこと
感電の原因となります。
雷が鳴り止むまで機器から離れてください。



禁止

ケーブルを傷つけたり、加工したりしないこと
また、重いものを載せたり、加熱したり、引っばったり、むりに曲げたりしないこと

ケーブルが破損し、火災、感電の原因となります。



感電注意

ぬれた手で電源プラグを抜き差ししないこと

感電の原因になることがあります。



禁止

海外旅行者用電子式変圧器(トラベルコンバーター)やDC/ACインバーターなどの電源に接続して使わないこと

発熱、故障、火災の原因となります。



禁止

通電中のACアダプターに長時間直接触れない

使用中に温度が高くなる部分があり、低温やけどの原因になることがあります。

**注意** (本体充電ACアダプターについて)

感電注意

ぬれた手でさわらないこと

感電の原因になることがあります。



放置注意

製品は、幼児の手の届く所に置かない

ケガの原因になることがあります。



禁止

布団でおおったり、つつんだりして使用しないこと

熱がこもりケースが変形し、火災の原因になることがあります。

Wi-Fi（無線LAN）機能について

● 電波に係わるご注意

- ・ 本製品の Wi-Fi の無線機能は、ご購入された国の法令に準拠し、ご購入された国以外では使用できません。

ご購入された国以外での使用について、当社は一切の責任を負いません。

ご購入された国がわからないときは、本書裏面に記載のニコン カスタマーサポートセンターにご相談ください。

● Wi-Fi（無線LAN）機能のご注意

- ・ 本製品は、「電波法」に基づく技術基準適合認証を受けた無線設備を内蔵し、証明ラベルは無線設備上に表示しています。

以下の行為は法令で罰せられることがあります。

- 本製品の分解/改造
- 本製品から証明ラベルをはがす
- ・ 本製品の使用周波数帯は、以下の機器や無線設備と同じです：
 - 電子レンジなどの産業・科学・医療用機器
 - 工場の製造ライン等の移動体識別用の
 - ① 構内無線局（免許を要する無線局）
 - ② 特定小電力無線局（免許を要しない無線局）
 - アマチュア無線局（免許を要する無線局）

これらの無線設備の近くでは、電波干渉で通信速度の低下、通信距離の短縮、通信の途絶が双方に生じることがあります。

- 本製品で電波干渉を起こさないよう、以下にご注意ください。
 - 使用周波数帯が同じ無線設備が近くにないか？事前に確認する
 - 万一、本製品から移動体識別用の構内無線局に電波干渉を生じたら、Wi-Fi アクセスポイントのチャンネル番号を変更して使用周波数を変える
 - その他、本製品から移動体識別用の特定小電力無線局あるいはアマチュア無線局に対して電波干渉の事例が発生した場合など何かお困りのことが起きたときは、本書裏面に記載のニコンカスタマーサポートセンターにご相談ください。
- データの送受信は、第三者に傍受される危険性にご留意ください。
データ送受信による情報漏洩には、当社は一切の責任を負いません。
- 本製品は、電子レンジなどの電気製品、AV機器、OA機器などの電磁波や磁気の発生源の周辺で使わないでください。
 - 雑音が増大したり、通信が途絶したりします。
 - AV機器、OA機器などの受信障害の原因になります。

● 本製品の使用上のご注意

本製品は、Wi-Fi（無線LAN）機器としてお使いください。

Wi-Fi 機器以外としての使用による損害は、当社では一切の責任を負いません。

- 医療機器や人命に直接的または間接的に係わるシステムなど、高い安全性が要求される用途には使わないでください。
- Wi-Fi 機器よりも高い信頼性が要求される機器や電算機システムなどの用途では、使用システムの安全設計や故障に対する適切な処置をしてください。

● 本製品の輸出、持ち出しに係るご注意

本製品は、米国輸出規制（EAR）を含む米国法の対象であり、米国政府指定の輸出規制国（キューバ、イラン、北朝鮮、スーダン、シリア）への輸出や持ち出しには、米国政府の許可が必要になりますので、ご注意ください。

なお、輸出規制国は変更されている可能性がありますので、詳しくは米国商務省へお問い合わせください。

● 個人情報の管理および免責事項

- 使用者によって本製品内に登録または設定された、Wi-Fi（無線LAN）接続設定等の個人情報を含む情報は、誤操作、静電気の影響、事故、故障、修理、その他の取り扱いで変化、消失する場合があります。
必要な内容は、お客さまの責任において控えを必ずおとりください。
当社の責によらない内容の変化、消失、それらに起因する直接または間接の損害および逸失利益には、当社は一切の責任を負いません。
- 本製品を譲渡/廃棄するときは、使用者によって本製品内に登録または設定された、Wi-Fi 接続設定等の個人情報を含む内容を、セットアップメニュー（□□105）の[設定クリアー]で消去してください。
- 本製品の盗難や紛失などで、第三者による不正使用の被害が発生しても、当社は一切の責任を負いません。

目次

はじめに	ii
はじめにお読みください	ii
本書について	iii
ご確認ください	iv
安全上のご注意	vii
Wi-Fi (無線 LAN) 機能について	xv

各部の名称	1
カメラ本体	2
ストラップの取り付け方	5
メニューを使う (MENU ボタン)	6
液晶モニターの表示内容	8
撮影モード	8
再生モード	10

撮影と再生の基本ステップ	13
準備 1 バッテリーを入れる	14
準備 2 バッテリーを充電する	16
準備 3 SD カードを入れる	18
内蔵メモリーとSDカードについて	19
準備 4 表示言語と日時を設定する	20
ステップ 1 電源を ON にする	24
電源のON/OFFについて	25
ステップ 2 撮影モードを選ぶ	26
撮影モードの種類	27
ステップ 3 カメラを構え、構図を決める	28
ズームを使う	29

ステップ 4 ピントを合わせ、シャッターをきる	30
シャッターボタンの半押しと全押し	31
ステップ 5 画像を再生する	32
ステップ 6 画像を削除する	34

いろいろな撮影	37
■ (オート撮影) モード	38
クイックエフェクトを使う	39
シーンモード (シーンに合わせて撮影する)	40
各シーンの説明を見るには (ヘルプ表示)	41
シーンモードの種類と特徴	41
スペシャルエフェクトモード (効果を付けて撮影する)	51
ベストフェイスモード (笑顔を撮影する)	53
美肌機能について	55
マルチセクターで設定できる機能	56
設定できる機能の種類	56
フラッシュを使う (フラッシュモード)	57
セルフタイマーを使う	60
マクロ (接写) モードを使う	62
明るさを調整する (露出補正)	64
初期設定一覧	65
MENU ボタンで設定できる機能 (撮影メニュー)	67
撮影メニューの種類	68

組み合わせて使えない機能	70
ピントについて	73
顔認識撮影について	73
ターゲットファインドAFについて	75
オートフォーカスが苦手な被写体	76
フォーカスロック撮影	77

いろいろな再生	79
拡大表示	80
サムネイル表示 / カレンダー表示	81
再生する画像を絞り込む	82
再生モードの種類	82
再生モードの切り換え方法	83
MENU ボタンで設定できる機能 (再生メニュー)	84
テレビ、パソコン、プリンターとの接続	86
ViewNX 2 を使う	88
ViewNX 2 をインストールする	88
パソコンに画像を取り込む	91
画像を見る	93

動画を撮影、再生する	95
動画を撮影する	96
MENU ボタンで設定できる機能 (動画メニュー)	99
動画を再生する	100

カメラに関する基本設定	103
MENU ボタンで設定できる機能 (セットアップメニュー)	104

Wi-Fi (無線 LAN) を使う	107
スマートデバイスにソフトウェアをインストールする	108
カメラとスマートデバイスを接続する	109

詳細編	001
かんたんパノラマの使い方 (撮影と再生)	002
かんたんパノラマの撮影方法	002
かんたんパノラマで撮影した画像の再生方法	005
お気に入り再生モード	006
お気に入りフォルダーに画像を登録する	006
お気に入りフォルダーの画像を再生する	007
お気に入りフォルダーの画像登録を解除する	008
お気に入りフォルダーのアイコンを変更する	009
オート分類再生モード	010
分類項目の種類と内容	010
撮影日一覧モード	012
連写した画像 (連写グループ) の再生と削除	013
連写グループの再生方法	013
連写グループの画像を削除する	015
画像の編集 (静止画)	016
画像編集の種類	016
クイックエフェクト	018
簡単レタッチ (コントラストと鮮やかさを高める)	020

D-ライティング（画像の暗い部分を明るく補正する）.....	0020	プリント指定（プリントする画像や枚数の設定）.....	0060
メイクアップ効果（8つの効果で人物の顔をきれいに見せる）.....	0021	スライドショー.....	0064
スモールピクチャー（画像サイズを小さくする）.....	0023	プロテクト設定.....	0065
トリミング（画像の一部を切り抜く）.....	0024	画像回転.....	0068
テレビとの接続（テレビ画面での再生）.....	0026	音声メモ.....	0069
プリンターとの接続（ダイレクトプリント）.....	0029	画像コピー（内蔵メモリーとSDカード間のコピー）.....	0071
カメラとプリンターを接続する.....	0030	連写グループ表示方法.....	0073
1コマずつプリントする.....	0032	連写の代表画像選択.....	0073
複数の画像をプリントする.....	0034	動画メニュー.....	0074
動画の編集.....	0038	動画設定.....	0074
撮影メニュー（  （オート撮影）モード）.....	0040	HS動画で記録開始.....	0080
画像モード（画像サイズ/画質）.....	0040	AFモード.....	0080
ホワイトバランス（色合いの調整）.....	0042	風切り音低減.....	0081
連写.....	0045	セットアップメニュー.....	0082
ISO感度設定.....	0049	オープニング画面.....	0082
ピクチャーカラー.....	0050	地域と日時.....	0083
AFエリア選択.....	0051	モニター設定.....	0086
AFモード（オートフォーカスモード）.....	0055	デート写し込み（日付の写し込み）.....	0088
クイックエフェクト.....	0056	手ブレ補正.....	0090
ベストフェイスメニュー.....	0057	モーション検知.....	0091
美肌効果.....	0057	AF補助光.....	0092
笑顔自動シャッター.....	0058	電子ズーム.....	0093
目つぶり軽減.....	0059	操作音.....	0094
再生メニュー.....	0060	オートパワーオフ.....	0095
		メモリー/カードの初期化（フォーマット）.....	0096
		言語/Language.....	0098
		TV出力設定.....	0099
		パソコン接続充電.....	0100
		目つぶり検出設定.....	0102
		Wi-Fi設定.....	0104
		Eye-Fi送信機能.....	0106

設定クリアー	🔍107
バージョン情報	🔍110
記録データのファイル名とフォルダー名	🔍111
別売アクセサリ	🔍113
警告メッセージ	🔍114

付録、索引	🔍1
取り扱い上のご注意	🔍2
カメラについて	🔍2
バッテリーについて	🔍3
本体充電ACアダプターについて	🔍5
メモリーカードについて	🔍5
お手入れ方法	🔍6
クリーニングについて	🔍6
保管について	🔍7
故障かな?と思ったら.....	🔍8
主な仕様	🔍17
推奨SDカード	🔍21
このカメラの準拠規格	🔍22
索引	🔍24
アフターサービスについて	🔍29



A series of ten horizontal dashed lines spanning the width of the page, intended for handwriting practice.

各部の名称

この章では、各部の名称のほか、液晶モニターの表示について説明しています。



カメラ本体	2
ストラップの取り付け方	5
メニューを使う (MENU ボタン)	6
液晶モニターの表示内容	8
撮影モード	8
再生モード	10

➡️ すぐにカメラをお使いになりたいときは、「撮影と再生の基本ステップ」(□13)をご覧ください。

カメラ本体

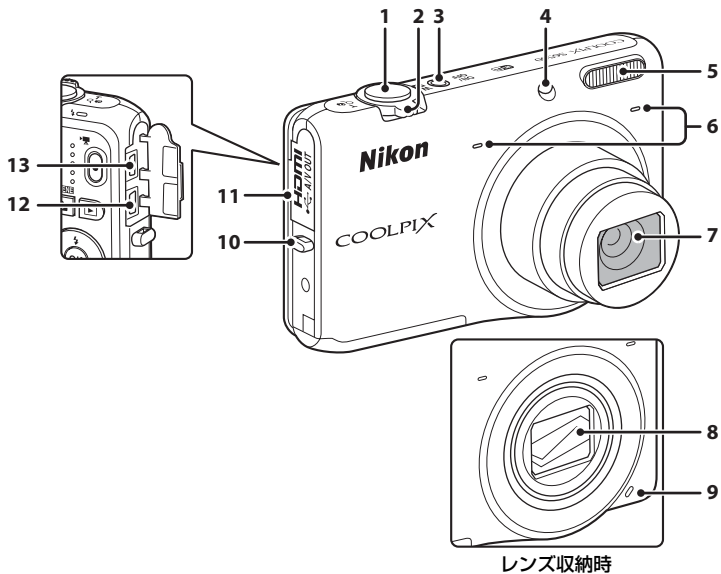
各部の名称



1	シャッターボタン	30
2	ズームレバー	29
	W : 広角ズーム	29
	T : 望遠ズーム	29
	 : サムネイル表示	81
	Q : 拡大	80
 : ヘルプ	41	
3	電源スイッチ/電源ランプ	24
4	セルフタイマーランプ	60
	AF補助光	104

5	フラッシュ	57
6	マイク (ステレオ)	84、96
7	レンズ	
8	レンズバリアー	
9	スピーカー	84、100
10	ストラップ取り付け部	5
11	端子カバー	16、86
12	HDMIマイク口端子 (Type D)	86
13	USB/オーディオビデオ出力端子	16、86

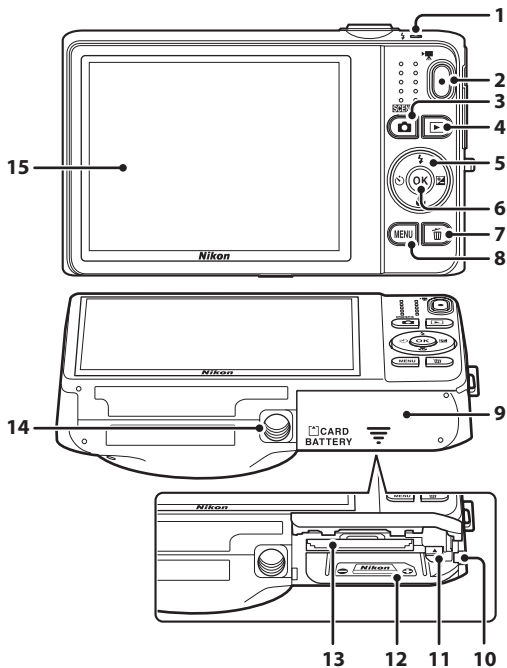

1	充電ランプ 17、🔋101 フラッシュランプ 57	9	バッテリー /SDカードカバー 14、 15
2	● (▶️動画撮影) ボタン 96	10	パワーコネクターカバー(別売ACアダプター接続用) 🔑113
3	📷 (撮影モード) ボタン 26	11	バッテリーロックレバー 14
4	▶ (再生) ボタン 32、 82	12	バッテリー室 14
5	マルチセレクター 6	13	SDカードスロット 18
6	👉 (決定) ボタン 6	14	三脚ネジ穴
7	🗑 (削除) ボタン 34、 🔑70	15	液晶モニター 8
8	MENU(メニュー)ボタン 6、 67、 84、 99、 104		

ストラップの取り付け方

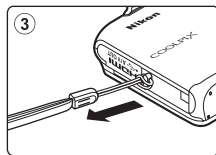
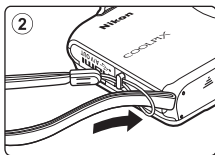
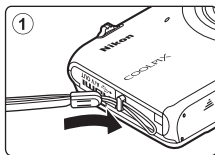

メニューを使う (MENU ボタン)

メニューの操作には、マルチセレクターとOKボタンを使います。

1 MENU ボタンを押す

- メニュー画面が表示されます。

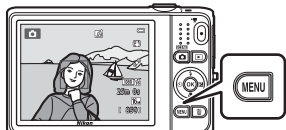

2 マルチセレクターの◀を押す

- メニューアイコンが黄色で表示されます。



メニュー切り換えアイコン

3 ▲または▼を押してメニューアイコンを選ぶ

- メニューが切り換わります。



4 OK ボタンを押す

- メニュー項目が選べるようになります。

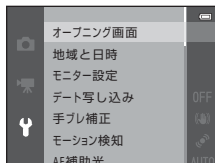

5 ▲または▼を押してメニュー項目を選ぶ

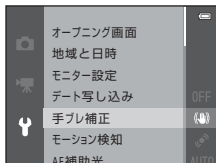

6 ⓧボタンを押す

- 選んだメニュー項目の設定内容が表示されます。



7 ▲または▼を押して設定内容を選ぶ





8 ⓧボタンを押す

- 選んだ設定内容が決定します。
- メニュー操作を終了するには、MENU ボタンを押してください。



メニュー項目の設定方法について

- 撮影モードやカメラの状態によって、設定できないメニュー項目があります。この場合、その項目はグレーで表示されて選べません。
- メニュー画面から撮影画面にするには、シャッターボタン、 (撮影モード) ボタンまたは  (動画撮影) ボタンを押してください。

液晶モニター の表示内容

撮影、再生画面に表示される情報は、カメラの設定や状態によって異なります。
初期設定では電源ON時や操作時などに表示され、数秒後に消灯します（[モニター設定]
（□104）→ [モニター表示設定] → [情報オート] 時）。

撮影モード

各部の名称

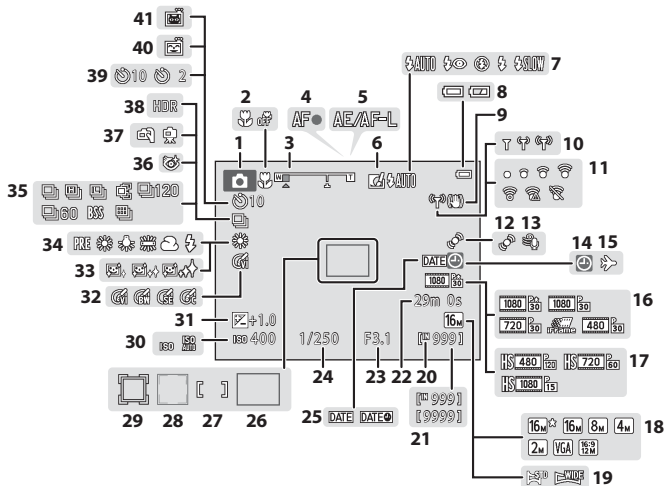





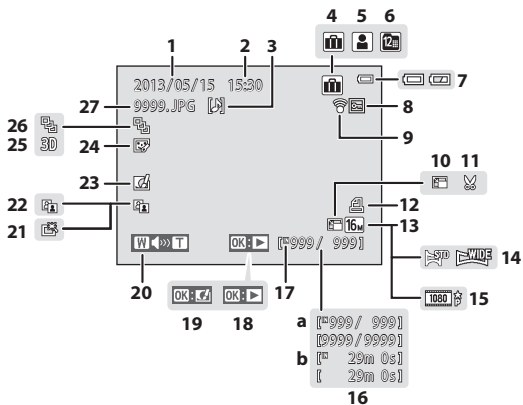













1	撮影モード	26、27	23	絞り値	30
2	マクロモード	62	24	シャッタースピード	30
3	ズーム表示	29、62	25	デート写し込み	104
4	AF表示	30	26	AFエリア (ターゲットファインドAF時)	30、68
5	AE/AF-L表示	49	27	AFエリア (マニュアル、中央時)	68
6	クイックエフェクト	69	28	AFエリア (顔認識時、ペット検出時)	48、53、68
7	フラッシュモード	57	29	AFエリア (ターゲット追尾時)	68、  54
8	バッテリー残量表示	24	30	ISO感度表示	68
9	手ブレ補正表示	104	31	露出補正值	64
10	Wi-Fi通信表示	105	32	ピクチャーカラー	68
11	Eye-Fi通信表示	105	33	美肌効果	69
12	モーション検知表示	104	34	ホワイトバランス	68
13	風切り音低減	99	35	連写モード	68
14	日時未設定	22、104、  114	36	目つぶり軽減	69
15	訪問先	22、104、  83	37	手持ち撮影/三脚撮影	42、44
16	動画設定 (通常速度の動画)	99	38	逆光 (HDR)	46
17	動画設定 (HS動画)	99	39	セルフタイマー	60
18	画像モード	68、  40	40	笑顔自動シャッター	69
19	かんたんパノラマ	47	41	ペット自動シャッター	48
20	内蔵メモリ表示	24			
21	記録可能コマ数 (静止画)	24			
22	記録可能時間 (動画)	96			

再生モード



各部の名称

1	撮影日.....	20	17	内蔵メモリー表示.....	32
2	撮影時刻.....	20		かんたんパノラマ再生ガイド	
3	音声メモ表示.....	84、  69	18	かんたんパノラマ再生ガイド	47、  65
4	お気に入りフォルダー表示			連写グループ再生ガイド.....	33
	82、  66		動画再生ガイド.....	100
5	オート分類項目表示.....	82、  10	19	クイックエフェクト設定ガイド	
6	撮影日一覧表示.....	82、  12		33
7	バッテリー残量表示.....	24	20	音量表示.....	84、100、  69
8	プロテクト表示.....	84、  65	21	簡単レタッチ済み表示	
9	Eye-Fi通信表示.....	105、  106		84、  20
10	スモールピクチャー.....	84、  23	22	D-ライティング済み表示	
11	トリミング済み表示.....	80、  24		84、  20
12	プリント指定表示.....	84、  60	23	クイックエフェクト済み表示	
13	画像モード.....	68、  40		33、39、  18
14	かんたんパノラマ.....	47	24	メイクアップ効果済み表示	
15	動画設定.....	99、  74		84、  21
16	(a) 画像の番号/全画像数.....	32	25	3D画像表示.....	49
	(b) 動画の再生時間.....	100	26	連写グループ表示（[1枚ずつ]設定時）.....	85、  73
			27	ファイル名.....	 111



A series of ten horizontal dashed lines spanning the width of the page, intended for handwriting practice.



撮影と再生の基本ステップ

準備

準備 1	バッテリーを入れる	14
準備 2	バッテリーを充電する	16
準備 3	SD カードを入れる	18
準備 4	表示言語と日時を設定する	20

撮影

ステップ 1	電源を ON にする	24
ステップ 2	撮影モードを選ぶ	26
ステップ 3	カメラを構え、構図を決める	28
ステップ 4	ピントを合わせ、シャッターをきる	30

再生

ステップ 5	画像を再生する	32
ステップ 6	画像を削除する	34

準備1 バッテリーを入れる

1 バッテリー /SDカードカバーを開ける

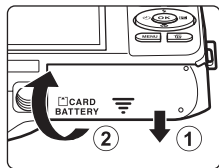

2 付属のバッテリー EN-EL19 (リチウムイオン充電電池) を入れる

- バッテリーでオレンジ色のバッテリーロックレバーを矢印の方向に押し上げながら①、奥まで差し込みます②。
- 正しく入れると、バッテリーロックレバーでバッテリーが固定されます。

逆挿入に注意

バッテリーの向きを間違えると、カメラを破損するおそれがあります。正しい向きになっているか、必ずご確認ください。

バッテリーロックレバー

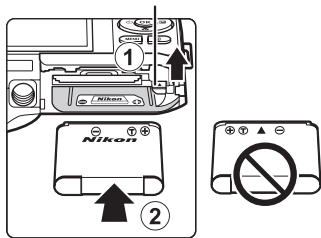

3 バッテリー /SDカードカバーを閉じる

- ご購入直後やバッテリー残量が少なくなったときは、バッテリーを充電してからお使いください。→ 16

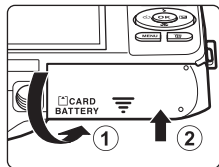

バッテリーを取り出すときは

電源をOFFにして、電源ランプと液晶モニターの消灯を確認してから、バッテリー/SDカードカバーを開けます。

オレンジ色のバッテリーロックレバーを矢印の方向に押し上げると (①)、バッテリーが押し出されるので、まっすぐ引き抜きます (②)。

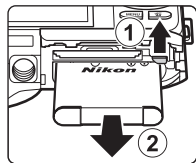

☑ 高温注意

カメラを使った直後は、カメラやバッテリー、SDカードが熱くなっていることがあります。取り出すときは充分ご注意ください。

☑ バッテリーについてのご注意

- リチャージャブルバッテリーをお使いになるときは、「安全上のご注意」の「危険」(□□xi)、 「警告」(□□xii) の注意事項を必ずお守りください。
- 「取り扱い上のご注意」(☆2～☆5) をよくお読みの上、内容を十分に理解してから正しくお使いください。

準備2 バッテリーを充電する

1 付属の本体充電ACアダプター EH-70Pを用意する

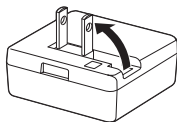

2 バッテリーを入れたカメラと本体充電ACアダプターを①～③の順に接続する

- 電源はOFFにしたままにしてください。
- プラグの挿入方向を確認して、無理な力を加えずにまっすぐに差し込んでください。プラグを外すときも、まっすぐに引き抜いてください。

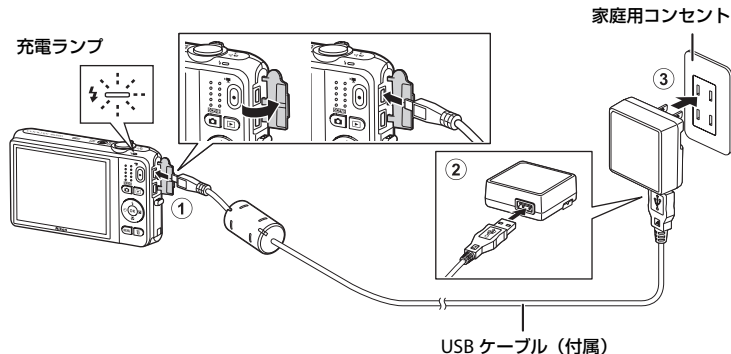

- カメラの充電ランプが緑色でゆっくり点滅し、充電が始まります。
- 残量がないバッテリーの場合、フル充電までの時間は約3時間です。
- フル充電されると、充電ランプが消灯します。
- 充電ランプについて→□17

3 コンセントから本体充電ACアダプターを外し、USBケーブルを外す

充電ランプについて

状態	意味
ゆっくり点滅（緑色）	充電中です。
消灯	充電していません。ゆっくりした点滅（緑色）から消灯に変わると、充電の完了です。
速い点滅（緑色）	<ul style="list-style-type: none">使用可能な温度ではありません。周囲の温度が5℃～35℃の室内で充電してください。USBケーブルまたは本体充電ACアダプターが正しく接続されていないか、バッテリーの異常です。正しく接続し直すか、バッテリーを交換してください。

▼ 本体充電ACアダプターについてのご注意

- 本体充電ACアダプターをお使いになるときは、「安全上のご注意」の「警告」(□xiii)、「注意」(□xiv)の注意事項を必ずお守りください。
- 「取り扱い上のご注意」(☆2～☆5)をよくお読みの上、内容を十分に理解してから正しくお使いください。

✍ パソコンや充電器で充電する

- COOLPIX S6500をパソコンに接続しても、Li-ionリチャージャブルバッテリー EN-EL19を充電できます (□86、●100)。
- 別売のバッテリーチャージャー MH-66 (●113) を使うと、カメラを使わずにEN-EL19を充電できます。

✍ 充電中にカメラを操作する

本体充電ACアダプターで充電中に、カメラの電源スイッチを押すか▶(再生) ボタンを長押しすると、再生モードで電源がONになり、撮影した画像の再生ができます。撮影はできません。

準備3 SDカードを入れる

1 電源ランプと液晶モニターの消灯を確認してから、バッテリー /SDカードカバーを開ける

- ・ カバーを開けるときは、必ず電源をOFFにしてください。

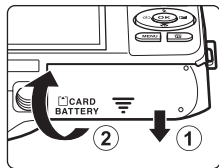

2 SDカードを入れる

- ・ カチッと音がするまで差し込みます。

逆挿入に注意

SDカードの向きを間違えると、カメラやSDカードを破損するおそれがあります。正しい向きになっているか、必ずご確認ください。

SDカードスロット

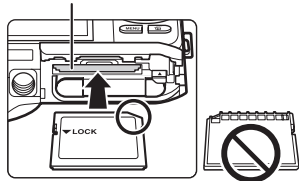

3 バッテリー /SDカードカバーを閉じる

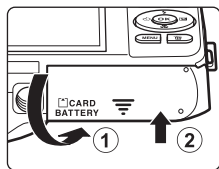

✓ SDカードの初期化について

- 他の機器で使ったSDカードをこのカメラではじめて使うときは、必ずこのカメラで初期化してください。
- SDカードを初期化すると、カード内のデータはすべて消えてしまいます。カード内に必要なデータが残っているときは、初期化する前に、パソコンなどに保存してください。
- SDカードを初期化するには、カードをカメラに入れ、MENUボタンを押し、セットアップメニュー（□□104）の【カードの初期化】を選びます。

✓ SDカードについてのご注意

SDカードの説明書や「取り扱い上のご注意 メモリーカードについて」（p.5）をご覧ください。

SDカードを取り出すときは

電源をOFFにして、電源ランプと液晶モニターの消灯を確認してから、バッテリー/SDカードカバーを開けます。

SDカードを指で軽く奥に押し込むと①、SDカードが押し出されるので、まっすぐ引き抜きます②。

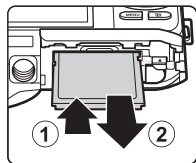

✓ 高温注意

カメラを使った直後は、カメラやバッテリー、SDカードが熱くなっていることがあります。取り出すときは充分ご注意ください。

内蔵メモリーとSDカードについて

撮影したデータは、カメラの内蔵メモリー（約25 MB）またはSDカードのどちらかに記録されます。内蔵メモリーを使って記録や再生をするときはSDカードを取り出してください。

準備4 表示言語と日時を設定する

ご購入後はじめて電源をONにすると、表示言語やカメラの内蔵時計の日時を設定する画面が自動的に表示されます。

1 電源スイッチを押して、電源をONにする

- 電源をONにすると、電源ランプ（緑色）が点灯し、液晶モニターが点灯します（液晶モニターが点灯すると、電源ランプは消灯します）。

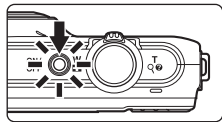

2 マルチセレクターの▲または▼で表示言語を選び、OKボタンを押す

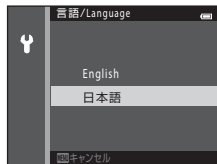

3 ▲または▼で [はい] を選び、OKボタンを押す

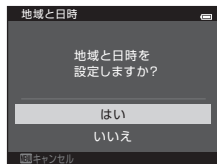

4 ◀または▶で自宅のある地域(タイムゾーン)を選び、OKボタンを押す

- 夏時間(サマータイム)を設定するには、▲を押して夏時間の設定をオンにします。設定をオンにすると、地図の上部に☀マークが表示されます。オフにするには▼を押します。

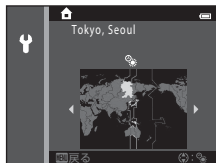

5 ▲または▼で日付の表示順を選び、OKボタンまたは▶を押す

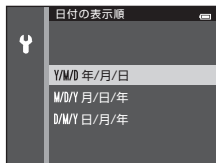

6 ▲、▼、◀または▶で日時を合わせ、OKボタンを押す

- 項目を選ぶ：▶または◀を押します([年]、[月]、[日]、[時]、[分]に切り換わります)。
- 日時を合わせる：▲または▼を押します。
- 設定を確認する：[分]を選び、OKボタンまたは▶を押します。



7 ▲または▼で[はい]を選び、OKボタンを押す

- 設定が完了すると、レンズが繰り出し、撮影画面になります。

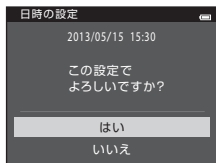

言語や日時の設定をやり直すときは

- **Y**セットアップメニュー (□104) で **[言語/Language]** または **[地域と日時]** を設定します。
- **Y**セットアップメニュー → **[地域と日時]** → **[タイムゾーン]** でマルチセレクターの▶を押し、▲で夏時間の設定をオンにすると時計が1時間早くなり、▼でオフにすると1時間戻ります。訪問先 (➡) のタイムゾーンを登録すると、自宅 (🏠) との時差を自動的に計算し、撮影日時を現地時間で記録できます。
- 日時未設定のまま、設定の画面を終了すると、撮影画面で  が点滅します。セットアップメニューの **[地域と日時]** で日時を設定してください (□104)。

時計用電池について

- カメラの時計は、内蔵のバックアップ用電池で動いています。バックアップ用電池は、カメラにバッテリーを入れるかACアダプター (別売) を接続すると、約10時間で充電され、時計を数日間動かします。
- バックアップ用電池が切れたときは、電源をONにすると、日時を設定する画面が表示されます。日時を再設定してください。→「準備4 表示言語と日時を設定する」手順3 (□20)

撮影日入りの画像をプリントするには

- 撮影前に、カメラの日時を正しく設定してください。
- セットアップメニュー (□104) で **[デート写し込み]** を設定すると、撮影時に、画像に日付を写し込みめます。
- **[デート写し込み]** を設定しないで撮影した画像は、ソフトウェア「ViewNX 2」(□88) を使うと、日付を入れてプリントできます。



A series of ten horizontal dashed lines spanning the width of the page, intended for handwriting practice.

ステップ1 電源をONにする

1 電源スイッチを押して、電源をONにする

- ・ レンズが繰り出し、液晶モニターが点灯します。

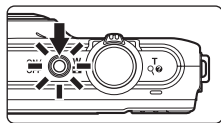

2 バッテリー残量表示と記録可能コマ数を確認する

バッテリー残量表示

表示	意味
	バッテリー残量はあります。
	バッテリー残量が少なくなりました。 バッテリーの充電や交換の準備をしてください。
 ① 電池残量が ありません	撮影できません。 バッテリーを充電または交換してください。

バッテリー残量表示

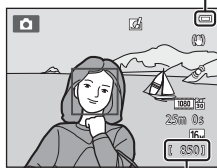

記録可能コマ数

記録可能コマ数

撮影できる残りのコマ数が表示されます。

- ・ SDカードをカメラに入れていないときは、が表示され、画像を内蔵メモリー(約25 MB)に記録します。
- ・ 記録可能コマ数は内蔵メモリーまたはセットしているSDカードのメモリー残量と画質/画像サイズ(画像モード)によって異なります(41)。

電源のON/OFFについて

- 電源をONにすると、電源ランプ（緑色）が点灯し、液晶モニターが点灯します（液晶モニターが点灯すると、電源ランプは消灯します）。
- 電源をOFFにするには、電源スイッチを押します。電源をOFFにすると、液晶モニターも、電源ランプも消灯します。
- 再生モードで電源をONにするには、▶（再生）ボタンを長押しします。このとき、レンズは繰り出しません。

🔪 節電機能について（オートパワーオフ）

カメラを操作しない状態が続くと、液晶モニターが消灯して待機状態になり、電源ランプが点滅します。待機状態が約3分続くと電源はOFFになります。

待機中に液晶モニターを再点灯するには、以下のボタンのいずれかを押します。

- 電源スイッチ、シャッターボタン、📷（撮影モード）ボタン、▶（再生）ボタン、または ●（🎞️動画撮影）ボタン

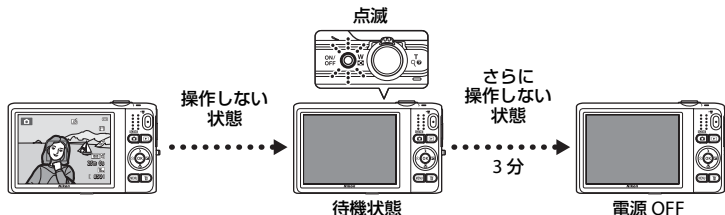

- 待機状態になるまでの時間は、セットアップメニュー（□104）の [オートパワーオフ] で変更できます。
- 初期設定では、撮影時または再生時は、約1分で待機状態になります。
- ACアダプター EH-62G（別売）使用時は、30分（固定）で待機状態になります。

🔪 AC電源について

- 別売のACアダプター EH-62G（🔌113）を使うと、家庭用コンセント（AC 100 V）からこのカメラへ電源を供給して撮影または再生ができます。
- EH-62G以外のACアダプターは絶対に使わないでください。カメラの故障、発熱の原因となります。

ステップ2 撮影モードを選ぶ

1 カメラボタンを押す

- 撮影モードを選ぶ画面 (撮影モードメニュー) が表示されます。



2 マルチセレクターの▲または▼で撮影モードを選び、OKボタンを押す

- ここでは、 (オート撮影) モードを例に説明します。
- 選んだ撮影モードは電源をOFFにしても記憶されます。



撮影モードの種類



オート撮影

📖38

基本的な撮影ができます。また、撮影状況や撮影意図に合わせて撮影メニュー (📖68) の項目を設定できます。



シーン

📖40

撮影シーンを選ぶと、そのシーンに適した設定で撮影ができます。おまかせシーンモードにすると、構図を決めるだけでカメラが撮影シーンを自動的に判別し、簡単にシーンに合った設定で撮影ができます。

- ・ シーンを選ぶには、撮影モードメニューで、マルチセレクターの ▶ を押し、▲▼◀▶ でシーンを選んで ⓧ ボタンを押します。

S0

スペシャルエフェクト

📖51

画像に効果を付けて撮影できます。12種類の撮影効果から選べます。

- ・ 効果を選ぶには、撮影モードメニューで、マルチセレクターの ▶ を押し、▲▼◀▶ で効果を選んで ⓧ ボタンを押します。



ベストフェイス

📖53

カメラが人物の笑顔を検出すると、シャッターボタンを押さなくても自動でシャッターがきれます (笑顔自動シャッター)。美肌機能で人物の肌 (顔) をなめらかにできます。



撮影時の設定を変えるには

- ・ マルチセレクターで設定できる機能 → 📖56
 - フラッシュを使うには → 📖57
 - セルフタイマーを使うには → 📖60
 - マクロ (接写) モードを使うには → 📖62
 - 明るさを調整するには (露出補正) → 📖64
- ・ MENU ボタンで設定できる機能 (撮影メニュー) → 📖67
- ・ MENU ボタンで設定できる機能 (セットアップメニュー) → 📖104

ステップ3 カメラを構え、構図を決める

1 カメラをしっかりと構える

- レンズやフラッシュ、AF補助光、マイク、スピーカーなどに指や髪、ストラップなどがかからないようにご注意ください。

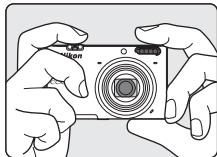

- 縦位置で撮影するときは、フラッシュの位置をレンズよりも上にしてください。

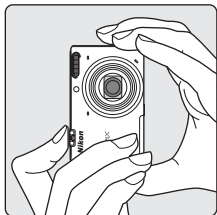

2 構図を決める

- 写したいもの（被写体）にカメラを向けます。
- カメラが主要な被写体を検出すると、AF（オートフォーカス）エリアが表示されます（初期設定）。

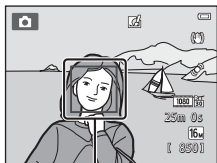

AFエリア

📎 三脚の使用について

- 以下の場合などは、手ブレしやすくなるため、三脚などの使用をおすすめします。
 - 暗い場所で撮影するとき、フラッシュモード (□58) を④ (発光禁止) にして撮影するとき
 - 望遠側で撮影するとき
- 三脚などに固定して撮影するときは、セットアップメニュー (□104) の [手ブレ補正] を [OFF] にしてください。

ズームを使う

ズームレバーを回すと、光学ズームが作動します。

- 被写体を大きく写す：T (望遠) 方向に回す。
- 広い範囲を写す：W (広角) 方向に回す。
電源をONにしたときは、最も広角側になっています。
- ズームレバーを回すと、液晶モニターの画面上部にズームの量が表示されます。
- 光学ズームの最大倍率でズームレバーをT方向に回すと、電子ズームが作動し、さらに約4倍まで拡大できます。



📎 電子ズームと画質の劣化について

電子ズーム使用時は、ズームの量が凸マークを超えると画質が劣化します。凸マークの位置は撮影時の画像サイズが小さいほど右に移動するため、画像サイズの小さい画像モード (□68) にすると、画質を劣化させずにより大きく拡大できます。

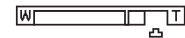

画像サイズが小さい場合

ステップ4 ピントを合わせ、シャッターをきる

1 シャッターボタンを半押しする (□31)

- カメラが主要な被写体を検出すると、その被写体にピントが合います。ピントが合うと、AFエリア表示が緑色に点灯します（最大3カ所）。
→「ターゲットファインドAFについて」(□75)
- 電子ズーム使用時は、AFエリアは表示されず、画面中央でピントが合います。ピントが合うとAF表示(□9)が緑色に点灯します。
- 半押しして、AFエリアまたはAF表示が赤色に点滅したときはピントが合っていません。構図を変えて、もう一度シャッターボタンを半押ししてください。

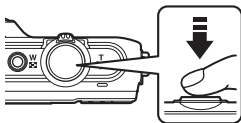

2 シャッターボタンを全押しする (□31)

- シャッターがきれ、画像が記録されます。





3 撮影した画像に効果を付けるときは、Ⓞ ボタンを押す

- 効果を選ぶ画面が表示されます。→「クイックエフェクトを使う」(□39)
- MENU ボタンを押すか、無操作で約5秒経過すると撮影画面に戻ります。
- 【クイックエフェクト】を【OFF】にすると、右の画面が表示しないようになります(□69)。



シャッターボタンの半押しと全押し

<p>半押し</p> 	<p>シャッターボタンを軽く抵抗を感じるころまで押し、そのまま指を止めることを、「シャッターボタンを半押しする」といいます。半押しするとピントと露出（シャッタースピードと絞り値）が合います。半押しを続けている間、ピントと露出を固定します。</p>
<p>全押し</p> 	<p>半押しの状態から、そのまま深く押し込む（全押しする）と、シャッターがきれます。シャッターボタンを押すときに力を入れすぎると、カメラが動いて画像がぶれる（手ブレする）ことがあるので、ゆっくりと押し込んでください。</p>

✔ 撮影後の記録についてのご注意

撮影後、「記録可能コマ数」または「記録可能時間」が点滅しているときは、画像または動画の記録中です。バッテリー /SDカードカバーを開けたり、バッテリーやSDカードを取り出したりしないでください。撮影した画像や動画が記録されないことや、カメラやSDカードが壊れることがあります。

✔ ピントについてのご注意

オートフォーカスが苦手な被写体 → □76

✍ AF補助光とフラッシュについて

暗い場所などでは、シャッターボタンを半押ししたときにAF補助光（□104）が点灯することや、全押ししたときにフラッシュ（□57）が発光することがあります。

✍ シャッターチャンス優先の撮影では

シャッターチャンスが重要な撮影では、半押しせず、全押ししてもシャッターをきれます。

ステップ5 画像を再生する

1 ▶ (再生) ボタンを押す

- 再生モードに切り換わり、最後に保存した画像を1コマ表示します。

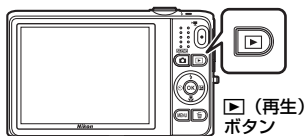

2 マルチセレクターで前後の画像を表示する

- 前の画像を表示する：▲または◀
- 次の画像を表示する：▼または▶

前の画像を表示



次の画像を表示

- 内蔵メモリーに保存した画像を再生するときは、SDカードを取り出します。「画像の番号/全画像数」に [] が表示されます。
- 撮影に戻るには、 ボタン、シャッターボタン、または ● (動画撮影) ボタンを押します。

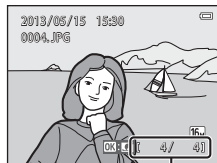

画像の番号/全画像数

📎 画像の再生について

- 前後の画像に切り換えた直後は、表示が粗いことがあります。
- 顔認識 (□73) またはペット検出 (□48) して撮影した画像は、1 コマ表示で再生すると、顔の上下方向に合わせて自動的に回転して表示されます (連写した画像を除く)。
- 画像の向き (縦横位置) は、再生メニュー (□84) の [画像回転] で変更できます。
- 連写した画像は、撮影した一連の画像が1つのグループ (連写グループ) となり、初期設定ではグループ内の1コマ目の画像 (代表画像) のみを表示します (□85)。1コマずつ表示するにはOKボタンを押します。▲を押すと代表画像のみの表示に戻ります。

📎 クイックエフェクト機能について

- 1 コマ表示でOK: [👉]が表示されたときは、OKボタンを押すと画像に効果を付けられます。
- 効果の選択画面が表示されたら、マルチセクターの◀または▶で効果を選んでOKボタンを押し、確認画面で [はい] を選び、OKボタンを押すと別画像として保存されます。
→「クイックエフェクト」(👉18)

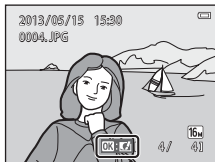

📎 関連ページ

- 拡大表示 → □80
- サムネイル表示/カレンダー表示 → □81
- 再生する画像を絞り込む → □82
- MENUボタンで設定できる機能 (再生メニュー) → □84

ステップ6 画像を削除する

1 削除したい画像を表示して Ⓜ ボタンを押す



2 マルチセレクターの▲または▼で削除方法を選び、 OK ボタンを押す

- ・ [表示画像] : 表示している1コマを削除します。
- ・ [削除画像選択] : 複数の画像を選んで削除します。→「削除画像選択画面の操作方法」(P35)
- ・ [全画像] : すべての画像を削除します。
- ・ 削除をやめるには、MENUボタンを押します。



3 ▲または▼で [はい] を選び、 OK ボタンを押す

- ・ 削除した画像は、元に戻せません。
- ・ 削除をやめるときは、▲または▼で [いいえ] を選び、 OK ボタンを押します。

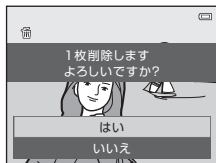

削除画像選択画面の操作方法

1 マルチセレクトターの◀または▶で削除したい画像を選び、▲で☑を表示する

- 選択を解除するときは、▼を押して☑を非表示にします。
- スームレバー (□3) をT (Q) 方向に回すと1コマ表示に、W (Z) 方向に回すと一覧表示に切り換わります。



2 削除したい画像すべてに☑を表示し、ⓧボタンを押して選択を決定する

- 確認画面が表示されます。画面の表示に従って操作してください。

✔ 画像削除についてのご注意

- 削除した画像は元に戻せません。残しておきたい画像はパソコンなどに保存することをおすすめします。
- プロテクト設定 (□84) した画像は、削除されません。

✔ 連写グループの削除について

- 代表画像のみの表示中に (□33) ☑ ボタンを押して代表画像を削除すると、代表画像を含む同じ連写グループの画像すべてが削除されます。
- 連写グループ内の画像を個別に削除するときは、ⓧボタンを押して1コマずつに展開表示してから☑ボタンを押します。

✍ 撮影モードで画像を削除する

撮影モードで☑ボタンを押すと、最後に保存した画像を削除できます。

✍ 削除する画像を絞り込むには

お気に入り再生モード、オート分類再生モードまたは撮影日一覧モードに切り換えると (□82)、お気に入りフォルダー、分類や撮影日ごとに画像を絞り込んで削除できます。



A series of ten horizontal dashed lines spanning the width of the page, intended for handwriting practice.

いろいろな撮影

この章では、各撮影モードの特徴や、撮影モードで使える機能などを説明しています。撮影状況や撮影意図に合わせて設定を変えると、撮影方法や画像の仕上がりを工夫できます。

📷 (オート撮影) モード	38
シーンモード (シーンに合わせて撮影する)	40
スペシャルエフェクトモード (効果を付けて撮影する)	51
ベストフェイスモード (笑顔を撮影する)	53
マルチセレクターで設定できる機能	56
フラッシュを使う (フラッシュモード)	57
セルフタイマーを使う	60
マクロ (接写) モードを使う	62
明るさを調整する (露出補正)	64
MENU ボタンで設定できる機能 (撮影メニュー)	67
組み合わせて使えない機能	70
ピントについて	73

📷 (オート撮影) モード

基本的な撮影ができます。また、撮影メニュー (📷68) の項目を撮影状況や撮影意図に合わせて設定できます。

撮影画面にする → 📷(撮影モード)ボタン → 📷(オート撮影)モード → OKボタン

- ピント合わせをするエリアは、[AFエリア選択] (📷68) の設定によって異なります。初期設定は、[ターゲットファインドAF] です。カメラが主要な被写体を検出すると、その被写体にピントが合います。主要な被写体を検出できないときは、9つあるAFエリアのうち、最も手前の被写体をとらえているAFエリアでピントが合います。→「ターゲットファインドAFについて」(📷75)

📷 (オート撮影) モードの設定を変える

- マルチセレクターで設定できる機能 (📷56) → フラッシュモード (📷57)、セルフタイマー (📷60)、マクロ (📷62)、露出補正 (📷64)
- MENU ボタンで設定できる機能 (📷67) → 撮影メニューの種類 (📷68)



組み合わせで使えない機能

他の機能と組み合わせで使えない設定があります (📷70)。

クイックエフェクトを使う

📷 (オート撮影) モードでは、シャッターをきったすぐ後に、撮影した画像に効果を付けられます。

- 効果を付けた画像は、撮影した画像とは別に、異なるファイル名で保存されます (📷111)。

1 📷 (オート撮影) モードで静止画を撮影した後に表示される画面で、🔍 ボタンを押す

- MENU ボタンを押すか、無操作で約5秒経過すると撮影画面に戻ります。
- [クイックエフェクト] を [OFF] にすると、右の画面を表示しないようにできます (📷69)。



2 マルチセレクターの ◀ または ▶ を押して効果を選び、🔍 ボタンを押す

- ズームレバー (📷3) を T (Q) 方向に回すと1コマ表示に、W (📷) 方向に回すと6コマ表示に切り換わります。
- 効果を付けた画像を保存せずに終了するには、MENU ボタンを押します。確認画面が表示されたら [はい] を選び、🔍 ボタンを押します。
- 効果の種類 → 「クイックエフェクト」 (📷18)



3 [はい] を選び、🔍 ボタンを押す

- 効果を付けた画像が作成され、撮影画面に戻ります。
- クイックエフェクトで作成した画像は、再生画面で📷が表示されます (📷10)。

シーンモード (シーンに合わせて撮影する)

撮影シーンを以下から選ぶと、そのシーンに適した設定で撮影ができます。

撮影画面にする → (撮影モード) ボタン → (上から2番目のアイコン※) →
▶▶ ▲、▼、◀、▶▶ シーンを選択する → ボタン



※ 前回選んだシーンのアイコンが表示されます。

おまかせシーン (初期設定) (□□41)	ポートレート (□□41)	風景 (□□42)	スポーツ (□□42)
夜景ポートレート (□□42)	パーティー (□□43)	ビーチ (□□43)	雪 (□□43)
夕焼け (□□43)	トワイライト (□□43)	夜景 (□□44)	クローズアップ (□□44)
料理 (□□45)	ミュージアム (□□45)	打ち上げ花火 (□□45)	モノクロコピー (□□46)
逆光 (□□46)	かんたんパノラマ (□□47)	ペット (□□48)	3D 3D撮影 (□□49)

シーンモードの設定を変える

- シーンによっては、マルチセレクターの▲ (📷)、▼ (📷)、◀ (📷) または▶ (📷) の機能を設定できます。→ 「マルチセレクターで設定できる機能」(□□56)、「初期設定一覧」(□□65)
- MENU ボタンで設定できる機能 (□□67) → 画像モード (画像サイズと画質の組み合わせ) (□□68、📷40)















各シーンの説明を見るには（ヘルプ表示）

シーンを選ぶ画面でシーンの種類を選び、ズームレバー（3）をT（）方向に回すと、そのシーンの説明を表示できます。元の画面に戻るには、もう一度ズームレバーをT（）方向に回します。





シーンモードの種類と特徴

おまかせシーン

- カメラを被写体に向けると、以下の撮影シーンに合わせた設定に自動的に切り換わります。
：ポートレート、：風景、：夜景ポートレート、：夜景、：クローズアップ、：逆光、：その他の撮影シーン
- ピント合わせをするエリア（AF エリア）は、構図によってカメラが選びます。カメラが人物の顔を認識すると、顔にピントが合います（73）。
- （夜景ポートレート）に切り換わったときは、フラッシュモードが赤目軽減スローシクロ強制発光になり（AUTO（自動発光）設定時）、スローシャッターで1コマ撮影します。
- （夜景）に切り換わったときは、フラッシュモードの設定によらず（）（発光禁止）になり、スローシャッターで1コマ撮影します。
- 撮影状況によっては、意図したシーンに切り換わらないことがあります。その場合は、（オート撮影）モード（26）に切り換えるか、目的にあったシーンモードを選んで撮影してください。
- 電子ズームは使えません。

ポートレート

- カメラが人物の顔を認識すると、顔にピントが合います（73）。
- 顔を認識しないときは、ピントは画面中央の被写体で合わせます。
- シャッターボタンを半押ししていないときもピント合わせを行います。ピント合わせの動作音が聞こえることがあります。
- 美肌機能で人物の肌（顔）をなめらかにします（55）。
- 電子ズームは使えません。

風景

- シャッターボタンを半押しすると、常にAFエリアまたはAF表示(□9)が緑色に点灯します。

スポーツ

- ピントは、画面中央のエリアで合わせます。
- シャッターボタンを半押ししていないときもピント合わせを行います。ピント合わせの動作音が聞こえることがあります。
- シャッターボタンを全押しし続けると、約 2 コマ / 秒の速さで約 6 コマまで連写できます(画像モードが 16 のとき)。
- 連写した画像のピント、露出および色合いは、1 コマ目と同じ条件に固定されます。
- 画像モード、SD カードの種類または撮影状況によって、連写速度が遅くなることがあります。

夜景ポートレート

- カメラが人物の顔を認識すると、顔にピントが合います(□73)。
- 顔を認識しないときは、ピントは画面中央の被写体で合わせます。
- 夜景ポートレートを選ぶと表示される画面で、手持ち撮影 または 三脚撮影 を選びます。
- 手持ち撮影 (初期設定) :
 - 画面左上の アイコンが緑色のときは、シャッターボタンを全押しすると連続撮影し、画像を重ね合わせて 1 コマ記録します。
 - シャッターボタンを全押しした後に静止画が表示されるまで、カメラを動かさないように、しっかり持ってください。撮影終了後、撮影画面に切り換わるまで、電源を OFF にしないでください。
 - 保存される画像の画角(写る範囲)は、撮影画面で見える範囲よりも狭くなります。
 - 連写している間、被写体が動くと画像がゆがんだり、重なり、ぼやけることがあります。
- 三脚撮影 : 三脚などで固定して撮影するときに使います。
 - セットアップメニューの 手ブレ補正 (□104) を [ON] に設定していても、手ブレ補正を行いません。
 - シャッターボタンを全押しすると、スローシャッターで 1 コマ撮影します。
- 美肌機能で人物の肌(顔)をなめらかにします(□55)。
- 電子ズームは使えません。

淡 パーティー

- ピントは、画面中央のエリアで合わせます。
- 手ブレしやすいため、カメラをしっかり持ってください。三脚などで固定して撮影するときは、セットアップメニュー（□104）の〔手ブレ補正〕を〔OFF〕にしてください。

空 ビーチ

- ピントは、画面中央のエリアで合わせます。

雪

- ピントは、画面中央のエリアで合わせます。

夕 夕焼け



- ピントは、画面中央のエリアで合わせます。

夕 トワイライト



- シャッターボタンを半押しすると、常に AF エリアまたは AF 表示（□9）が緑色に点灯します。

ⓧ：ⓧが記載されているシーンでは、シャッタースピードが遅くなるため、三脚などのご使用をおすすめします。三脚などで固定して撮影するときは、セットアップメニュー（□104）の〔手ブレ補正〕を〔OFF〕にしてください。

 夜景

- シャッターボタンを半押しすると、常に AF エリアまたは AF 表示 (□9) が緑色に点灯します。
-  [夜景] を選ぶと表示される画面で、[手持ち撮影] または [三脚撮影] を選びます。
- [手持ち撮影] (初期設定) : 手持ちでも手ブレやノイズの少ない撮影ができます。
 - 画面左上の  アイコンが緑色のときは、シャッターボタンを全押しすると連続撮影し、画像を重ね合わせて 1 コマ記録します。
 - シャッターボタンを全押しした後に静止画が表示されるまで、カメラを動かさないように、しっかり持ってください。撮影終了後、撮影画面に切り換わるまで、電源を OFF にしないでください。
 - 保存される画像の画角 (写る範囲) は、撮影画面で見える範囲よりも狭くなります。
- [三脚撮影] : 三脚などで固定して撮影するときに使います。
 - セットアップメニューの [手ブレ補正] (□104) を [ON] に設定していても、手ブレ補正を行いません。
 - シャッターボタンを全押しすると、スローシャッターで 1 コマ撮影します。
- 電子ズームは使えません。

 クローズアップ

- マクロモード (□62) が ON になり、最短撮影距離で撮影可能な位置までズームが自動的に移動します。
- ピントを合わせるエリア (AF エリア) を移動できます。移動するには、 ボタンを押し、マルチセレクターの  を押します。
以下の設定をするとき、 ボタンを押していったん AF エリアが選べる状態を解除し、それぞれの設定を行います。
 - フラッシュモード
 - セルフタイマー
 - 露出補正
- シャッターボタンを半押ししていないときもピント合わせを行います。ピント合わせの動作音が聞こえることがあります。

料理

- マクロモード (□62) が ON になり、最短撮影距離で撮影可能な位置までズームが自動的に移動します。
- ピントを合わせるエリア (AF エリア) を移動できます。移動するには、OK ボタンを押し、マルチセレクターの ▲▼◀▶ を押します。
以下の設定をするときは、OK ボタンを押していったん AF エリアが選べる状態を解除し、それぞれの設定を行います。
 - 色合い
 - セルフタイマー
 - 露出補正
- シャッターボタンを半押ししていないときもピント合わせを行います。ピント合わせの動作音が聞こえることがあります。
- 色合いをマルチセレクターの ▲▼ で調節できます。色合いの設定は、電源を OFF にしても記憶されます。

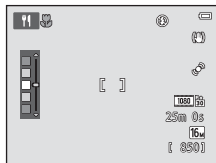

ミュージアム

- ピントは、画面中央のエリアで合わせます。
- シャッターボタンを全押しし続けると、最大 10 コマ連写し、最も鮮明に撮れている 1 コマだけをカメラが自動で選んで記録します (BSS (ベストショットセレクター))。
- フラッシュは発光しません。

打ち上げ花火



- ピントは、遠景に固定されます。
- シャッターボタンを半押しすると、常に AF 表示 (□9) が緑色に点灯します。
- シャッタースピードは、4 秒に固定されます。

ⓧ : ⓧが記載されているシーンでは、シャッタースピードが遅くなるため、三脚などのご使用をおすすめします。三脚などで固定して撮影するときは、セットアップメニュー (□104) の [手ブレ補正] を [OFF] にしてください。



□ モノクロコピー

- ピントは、画面中央のエリアで合わせます。
- 近くのを撮影するときは、マクロモード (□62) を併用してください。

■ 逆光

- ピントは、画面中央のエリアで合わせます。
-  **逆光** を選ぶと表示される画面で、HDR (ハイダイナミックレンジ) 合成の **[ON]** / **[OFF]** を撮影シーンに合わせて選びます。
- **[OFF]** (初期設定) : 人物が陰にならないように、フラッシュを発光します。
 - シャッターボタンを全押しすると、1コマ撮影します。
- **[ON]** : 明暗差の大きい風景撮影に適しています。
 - シャッターボタンを全押しすると、高速で連写し、以下の2コマを記録します。
 - HDR 合成していない画像
 - HDR 合成した画像 (白とびや黒つぶれを抑えた画像)
 - 記録画像の2コマ目がHDR合成した画像になります。記録可能コマ数が1コマの場合は、撮影時にD-ライティング (□84) で暗い部分を明るく補正し、1コマ記録します。
 - シャッターボタンを全押しした後に静止画が表示されるまで、カメラを動かさないように、しっかり持ってください。撮影終了後、撮影画面に切り換わるまで、電源をOFFにしないでください。
 - 保存される画像の画角 (写る範囲) は、撮影画面で見える範囲よりも狭くなります。
 - 電子ズームは使えません。

☐ かんたんパノラマ

- パノラマ写真をつくりたい方向にカメラを動かすだけで、パノラマ写真を撮影できます。
 - ピントは、撮影開始時に画面中央のエリアで合わせます。
 - ☐ [かんたんパノラマ] を選ぶと表示される画面で、撮影する範囲を [標準 (180°)] または [ワイド (360°)] から選びます。
 - シャッターボタンを全押しして指を離し、続けて、水平方向にカメラをゆっくり動かします。設定の範囲を撮影し終わると自動で撮影が終了します。
 - ズーム位置は広角側に固定されます。
 - かんたんパノラマで撮影した画像は、1 コマ再生して  ボタンを押すと、表示範囲を自動で移動 (スクロール) します。
- 「かんたんパノラマの使い方 (撮影と再生)」 ( 2)

パノラマ写真をプリントするときのご注意

パノラマ写真をプリントする場合、プリンターの設定によっては、全景をプリントできないことがあります。また、プリンターによっては、プリントできないことがあります。詳しくは、お使いのプリンターの説明書またはプリントサービス店などでご確認ください。

🐾 ペット

- ・犬または猫にカメラを向けると、顔を検出してピントを合わせます。初期設定では、ピントが合うと自動でシャッターがきれます（ペット自動シャッター）。
- ・🐾 [ペット] を選ぶと表示される画面で、[単写] または [連写] を選びます。
 - [単写]：1コマずつ撮影します。
 - [連写]：検出した顔にピントが合うと、自動で3コマ連写します。手動でシャッターをきくときは、シャッターボタンを全押ししている間、約6コマ連写できます。連写速度は約2コマ/秒です（[画像モード] が [16M 4608 × 3456] のとき）。

✔️ ペット自動シャッターについて

- ・[ペット自動シャッター] の設定を変更するにはマルチセクターの◀ (☺) を押します。
 - [ON]：ペットの顔を検出するとピントを合わせ、自動でシャッターをきります。
 - [OFF]：ペットの顔を検出しても、自動でシャッターはきれません。シャッターボタンを押して、シャッターをきります。人物の顔も認識します (□73)。
ペットと人物の顔を同時に検出したときは、ピントはペットの顔に合わせます。
- ・以下の場合は [ペット自動シャッター] が自動的に [OFF] になります。
 - 自動シャッターによる連写を5回繰り返したとき
 - 撮影中に内蔵メモリーまたはSDカードの残量がなくなったとき[ペット自動シャッター] での撮影を続けるときは、マルチセクターの◀ (☺) を押し、再設定してください。

✔️ AFエリアについて

- ・検出した顔は、黄色い二重枠のAF エリア表示で囲まれ、ピントが合うと二重枠が緑色になります。
- ・犬や猫の顔を複数（最大5匹）検出したときは、画面内で最も大きい顔が二重枠のAF エリア表示で、それ以外の顔が一重枠で囲まれます。
- ・ペットや人物の顔を検出していないときは、ピントは画面中央の被写体で合わせます。

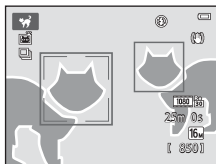

✔️ [ペット] についてのご注意

- ・電子ズームは使えません。
- ・被写体との距離や動く速さ、顔の向きや明るさなど、撮影条件によっては、顔を検出しないことや、犬や猫以外に枠が表示されることがあります。

3D 3D撮影

- 3D 対応のテレビやモニターで、立体的に表示するため、左目用と右目用の 2 コマを撮影します。
- ピントを合わせるエリア (AF エリア) を中央以外に移動できます。
移動するには、1 コマ目の撮影前に **OK** ボタンを押し、マルチセレクターの **▲▼◀▶** を押します。以下の設定をするときは、**OK** ボタンを押しっぱなし AF エリアが選べる状態を解除し、それぞれの設定を行います。
 - マクロ
 - 露出補正
- シャッターボタンを押して 1 コマ目を撮影したら、画面のガイドに被写体が重なるようにカメラを右に水平移動します。被写体が重なったことをカメラが検知すると、自動的に 2 コマ目のシャッターがきれます。
- ピントと露出およびホワイトバランスは、1 コマ目の撮影で固定され、画面に **AE/AF-L** が表示されます。
- 保存される画像の画角 (写る範囲) は、撮影画面で見える範囲よりも狭くなります。
- 保存される画像サイズは **1920 × 1080** になります。
- 撮影した 2 コマは、3D 画像 (MPO ファイル) として保存されます。このとき、1 コマ目 (左目用) の JPEG ファイルも同時に保存されます。



✔ 3D撮影についてのご注意

- 動く被写体は3D撮影に適していません。
- カメラと被写体との距離が離れているほど、立体感が出にくくなります。
- 被写体が暗いときや、2コマ目の撮影時に画像の重ね合わせが充分でない場合は、立体感が出にくいことがあります。
- 暗い場所で撮影すると、画像にノイズが現れることがあります。
- 望遠側のズーム位置は、35mm判換算で144.6 mm相当の撮影画角までに制限されます。
- 1コマ目の撮影後に **OK** ボタンを押すか、被写体とガイドの重なりを10秒以内にカメラが検知できないときは、撮影がキャンセルされます。
- 2コマ目の撮影で、ガイドに被写体を重ね合わせても自動撮影が作動せず、撮影がキャンセルされる場合は、シャッターボタンによる手動撮影をお試しください。
- 3D動画は撮影できません。

✔ 3D画像の再生方法

- ・カメラの液晶モニターでは3D（立体）で再生できません。左目用の画像のみで再生されます。
- ・3D（立体）で見るには、3D対応のテレビまたはモニターが必要です。カメラを3D対応のHDMIケーブルで接続すると（□□86）、3Dで再生できます。
- ・カメラをHDMIケーブルで接続するときは、セットアップメニュー（□□104）→ [TV出力設定] を以下に設定してください。
 - [HDMI] : [オート]（初期設定）または [1080i]
 - [HDMI 3D 出力] : [ON]（初期設定）
- ・カメラをHDMI接続して再生しているときは、3D以外の画像との表示の切り換えに時間がかかることがあります。3D（立体）で再生している画像は拡大表示できません。
- ・テレビまたはモニターの設定は、お使いのテレビまたはモニターの説明書をご確認ください。

✔ 3D再生についてのご注意

3D画像を3D対応のテレビまたはモニターで長時間見続けると、眼の疲労や、気分が悪くなるなどの不快な症状が出る場合があります。お使いのテレビまたはモニターの説明書をよくご覧になり、適切に使用してください。

スペシャルエフェクトモード (効果を付けて撮影する)

画像に効果を付けて撮影できます。

撮影画面にする → (撮影モード) ボタン → S0 (上から3番目のアイコン*) →
▶▶ ▲、▼、◀、▶▶ → 効果を選択する → ボタン

* 前回選んだ効果のアイコンが表示されます。

以下の12種類の効果の中から選べます。

種類	内容
S0 ソフト* (初期設定)	やわらかな雰囲気にするために、画像全体を少しぼかします。
SE ノスタルジックセピア*	セピア色でコントラストが低めの、昔の写真のような雰囲気にします。
ハードモノクローム	コントラストがはっきりした調子の白黒写真にします。
ハイキー	画像全体を明るいトーンで表現します。
ローキー	画像全体を暗いトーンで表現します。
セレクトカラー	画像の特定の色だけを残し、他の部分を白黒にします。
POP ポップ	画像全体の色を鮮やかにし、明るい雰囲気にします。
VI 極彩色	画像全体の色を強調し、コントラストがはっきりした写真にします。
絵画調	絵画のような雰囲気にします。
トイカメラ風 1	画像全体を黄色がかった色合いにし、さらに周囲を暗めに表現します。
トイカメラ風 2	画像全体の色を薄くし、さらに周囲を暗めに表現します。
クロスプロセス	特定の色を基調にして、不思議な雰囲気を表現します。

* [動画設定] (□□99) の [480p HS 480/4 倍] は同時に設定できません。いずれか先に設定した方が優先されます。

- ピントは、画面中央のエリアで合わせます。
- [セレクトカラー] または [クロスプロセス] を選んだときは、マルチセクターの▲▼を押して、スライダーから色を選びます。

以下の設定をするときは、OK ボタンを押していったん色を選べる状態を解除し、それぞれの設定を行います。

- フラッシュモード (□□57)
- セルフタイマー (□□60)
- マクロモード (□□62)
- 露出補正 (□□64)

もう一度 OK ボタンを押すと、再び色を選べる状態になります。





スライダー

スペシャルエフェクトモードの設定を変える

- マルチセクターで設定できる機能 (□□56) → フラッシュモード (□□57)、セルフタイマー (□□60)、マクロ (□□62)、露出補正 (□□64)
- MENU ボタンで設定できる機能 (□□67) → 画像モード (画像サイズと画質の組み合わせ) (□□68、📷40)

ベストフェイスモード（笑顔を撮影する）

カメラが人物の笑顔を検出すると、シャッターボタンを押さなくても自動でシャッターがきれます（笑顔自動シャッター）。美肌機能で人物の肌（顔）をなめらかにできます。

撮影画面にする →  (撮影モード) ボタン →  ベストフェイスモード →  ボタン

1 構図を決める

- 人物の顔にカメラを向けてください。→「顔認識撮影について」(□□73)

2 シャッターボタンを押さずに笑顔を待つ

- カメラが二重枠で囲まれた人物の笑顔を検出すると、自動的にシャッターがきれます。
→「笑顔自動シャッター」(□□69)
- シャッターがきれるたびに、顔認識と笑顔検出による自動撮影を繰り返します。

3 撮影を終了する

- 笑顔検出による自動撮影を終了するには、以下の操作を行います。
 - 「笑顔自動シャッター」(□□69) を [OFF] にする
 -  ボタンを押して他の撮影モードに切り換える
 - 電源をOFFにする

ベストフェイスモードについてのご注意

- 電子ズームは使えません。
- 撮影条件などによっては、適切に顔の認識や笑顔の検出ができないことがあります。
- 「顔認識機能についてのご注意」→□□74

笑顔自動シャッター使用時の節電機能について

[笑顔自動シャッター] が [ON (単写)]、[ON (連写)] または [ON (BSS)] のときは、カメラを操作しないまま以下の状態が続くと、オートパワーオフ (☐104) が作動して、電源がOFFになります。

- カメラが顔を認識しない。
- カメラが顔を認識していても、笑顔を検出できない。

セルフタイマーランプの点滅について

笑顔自動シャッターでは、カメラが顔を認識すると点滅し、シャッターがきれた直後は速く点滅します。

手でシャッターをきるには

シャッターボタンを押してもシャッターがきれません。顔認識していないときは、画面中央の被写体にピントが合います。

ベストフェイスモードの設定を変える

- マルチセレクターで設定できる機能 (☐56) →フラッシュモード (☐57)、セルフタイマー (☐60)、露出補正 (☐64)
- MENU ボタンで設定できる機能 (☐67) →画像モード (画像サイズと画質の組み合わせ) (☐68、🔘40)、美肌効果 (☐69)、笑顔自動シャッター (☐69)、目つぶり軽減 (☐69)

組み合わせて使えない機能

他の機能と組み合わせて使えない設定があります (☐70)。

美肌機能について

以下の撮影モードでは、シャッターがきれると、人物の顔をカメラが検出し（最大3人）、画像処理で肌（顔）をなめらかにします。

- シーンモードの [おまかせシーン] (□41)、[ポートレート] (□41) または [夜景ポートレート] (□42)
- ベストフェイスモード (□53)

撮影後にも、記録した画像に [メイクアップ効果] で [美肌] などの編集ができます (□84)。

✔ 美肌機能についてのご注意

- 撮影後の画像の記録時間は、通常より長くなる場合があります。
- 撮影条件によっては、美肌の効果が表れないことや、顔以外の部分が画像処理されることがあります。
- シーンモードの [ポートレート]、[夜景ポートレート] では、美肌効果の度合いは設定できません（おまかせシーンモードで切り換わった場合を含む）。

マルチセレクターで設定できる機能

撮影時にマルチセレクターの▲、▼、◀、▶を押すと、以下の機能を設定できます。

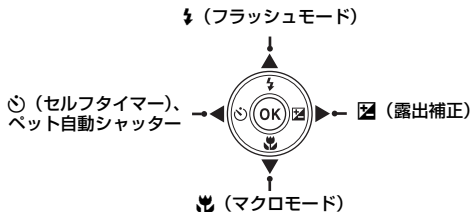

設定できる機能の種類

設定できる機能は、撮影モードによって、以下のように異なります。

- 各撮影モードの初期設定は「初期設定一覧」(□65)をご覧ください。

		📷 (オート撮影)	シーン	スペシャルエフェクト	ベストフェイス
⚡	フラッシュモード (□57)	○	※1	○	○※2
	セルフタイマー (□60)	○		○	○※2
🕒 (ペット自動シャッター (□48))	×	×		×	
🌿 (マクロ (□62))	○	○		×	
📷 (露出補正 (□64))	○	○		○	

※1 シーンによって異なります。→「初期設定一覧」(□65)

※2 ベストフェイスメニューの設定によって異なります。→「初期設定一覧」(□65)

フラッシュを使う（フラッシュモード）

フラッシュの発光モード（フラッシュモード）を撮影状況に合わせて設定できます。

- 1 マルチセレクターの▲（⚡フラッシュモード）を押す



- 2 ▲または▼を押してモードを選び、OK ボタンを押す

- ・フラッシュモードの種類→58
- ・OK ボタンを押さないまま数秒経過すると、選択はキャンセルされます。
- ・⚡AUTO（自動発光）にすると [モニター設定]（104）にかかわらず、は数秒間で消えます。



✓ フラッシュランプについて

- ・シャッターボタンを半押しすると、フラッシュランプでフラッシュの状態を確認できます。
 - 点灯：シャッターボタンを全押しすると、発光します。
 - 点滅：フラッシュの充電中です。撮影できません。
 - 消灯：発光しません。
- ・バッテリー残量が少なくなると、フラッシュの充電中は液晶モニターが消灯します。

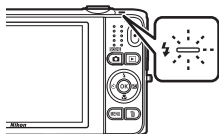

フラッシュの光が届く距離

フラッシュの光が十分に届く距離は、広角側で約1.0～4.0 m、望遠側で約1.5～2.0 mです（ISO感度設定がオート時）。

フラッシュモードの種類

AUTO 自動発光

暗い場所などで、自動的にフラッシュを発光します。

赤目軽減自動発光

人物撮影に適しており、フラッシュで人物の目が赤く写る「赤目現象」を軽減します (□□59)。

発光禁止

フラッシュは発光しません。

- ・ 暗い場所で撮影するときは、手ブレしやすくなるため、三脚などの使用をおすすめします。

強制発光

被写体の明るさに関係なく、フラッシュを発光します。逆光で撮影するときなどに使います。

SLOW スローシンクロ

自動発光モードにスロー（低速）シャッターを組み合わせで撮影します。夕景や夜景を背景にした人物撮影に適しています。フラッシュでメインの被写体を明るく照らすと同時に、遅いシャッタースピードで背景を写します。

フラッシュモードの設定について

- ・ 設定は、撮影モードによって異なります。
 - 「設定できる機能の種類」 (□□56)
 - 「初期設定一覧」 (□□65)
- ・ 他の機能と組み合わせで使えない設定があります (□□70)。
- ・  (オート撮影) モードの場合、変更したフラッシュモード設定は、電源を OFF にしても記憶されます。



赤目軽減自動発光について

このカメラは、「アドバンスド赤目軽減方式」を採用しています。

画像の記録時に赤目現象を検出すると、赤目部分を画像補正して記録します。

撮影する際は、以下にご注意ください。

- 画像の記録にかかる時間は、通常よりも少し長くなります。
- 撮影状況によっては、望ましい結果を得られないことがあります。
- ごくまれに赤目以外の部分を補正することがあります。この場合は、他のフラッシュモードにして撮影し直してください。

セルフタイマーを使う

シャッターボタンを押してから約10秒または2秒後にシャッターをきります。自分も一緒に写りたいときや、シャッターボタンを押す操作による手ブレを軽減したいときに使うと便利です。セルフタイマー撮影時は、三脚の使用をおすすめします。三脚などで固定して撮影するときには、セットアップメニュー (□□104) の [手ブレ補正] を [OFF] にしてください。

1 マルチセレクターの◀ (☺ セルフタイマー) を押す



2 ▲または▼を押して [☺10s] または [☺2s] を選び、OK ボタンを押す

- [☺10s] (10秒): 記念撮影などに適しています。
- [☺2s] (2秒) : 手ブレの軽減に適しています。
- OK ボタンを押さないまま数秒経過すると、選択はキャンセルされます。
- 撮影モードがシーンモードの [ペット] のときは、 (ペット自動シャッター) が表示されます (□□48)。セルフタイマー [☺10s]、[☺2s] は使えません。



3 構図を決め、シャッターボタンを半押しする

- ピントと露出が合います。

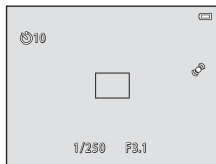

4 シャッターボタンを全押しする

- セルフタイマーが作動し、シャッターがきれるまでの秒数が液晶モニターに表示されます。作動中はセルフタイマーランプが点滅し、シャッターがきれる約1秒前になると、点灯に変わります。
- シャッターがきれると、セルフタイマーは【OFF】になります。
- セルフタイマーを途中で止めるときは、もう一度シャッターボタンを押します。

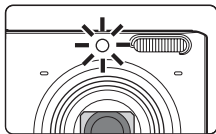
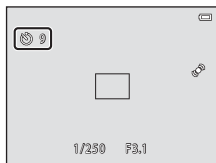

組み合わせて使えない機能

他の機能と組み合わせて使えない設定があります (□70)。

マクロ（接写）モードを使う

最短で、レンズ前約8 cmまでの被写体にピント合わせができます。
草花などの小さな被写体を大きく写したいときなどに便利です。

1 マルチセレクターの▼(🌻 マクロモード) を押す



2 ▲または▼を押して [ON] を選び、OK ボタンを押す

- ・ 🌻マークが表示されます。
- ・ OK ボタンを押さないまま数秒経過すると、選択はキャンセルされます。

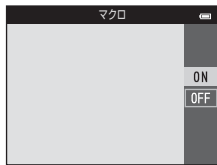

3 ズームレバーを操作し、🌻 マークやズーム表示が緑色になるズーム位置にする

- ・ 被写体に近づいて撮影できる距離は、ズーム位置によって異なります。
🌻マークやズーム表示が緑色で表示されるズーム位置では、レンズ前約30 cmまでの被写体にピント合わせができます。
最も広角側のズーム位置 (△マークの位置) では、レンズ前約8 cmまでの被写体にピント合わせができます。



フラッシュ撮影についてのご注意

撮影距離が1 m未満の場合、フラッシュの光が充分に行き渡らないことがあります。

オートフォーカスについて

 (オート撮影) モードの場合、撮影メニュー (□□68) → [AFモード] (□□69) の [常時AF] と組み合わせると、シャッターボタンを半押ししなくても、ピント合わせを行います。それ以外の撮影モードでは、マクロモードをONにすると、自動的に [常時AF] になります (シーンモードの [ベット] を除く)。

オートフォーカスの動作音が聞こえることがあります。

マクロモードの設定について

- 撮影モードによっては、マクロモードを使えません。→ 「初期設定一覧」 (□□65)
- 他の機能と組み合わせると使えない設定があります (□□70)。
-  (オート撮影) モードの場合、マクロモードの設定は、電源をOFFにしても記憶されます。

明るさを調整する（露出補正）

画像全体の明るさを明るく、または暗く調整できます。

1 マルチセレクターの▶（☒ 露出補正）を押す



2 ▲または▼を押して補正値を選ぶ

- 被写体を明るくしたいとき：補正値を「+」側に設定します。
- 被写体を暗くしたいとき：補正値を「-」側に設定します。



3 ○OK ボタンを押して補正値を決定する

- OK ボタンを押さないまま数秒経過すると、選択が決定されて設定メニューが消えます。
- [0.0] 以外に設定すると、液晶モニターに☒マークと補正値が表示されます。

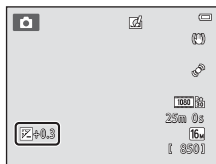

4 シャッターボタンを押して撮影する

- 露出補正を解除するには、手順1に戻って補正値を [0.0] にします。

露出補正の設定について



-  (オート撮影) モードの場合、露出補正の設定は、電源をOFFにしても記憶されます。

初期設定一覧

各撮影モードの初期設定は以下のとおりです。

	フラッシュ (□□57)	セルフタイマー (□□60)	マクロ (□□62)	露出補正 (□□64)
 (オート撮影)	 AUTO	OFF	OFF	0.0
SO (スペシャルエフェクト)	 ③	OFF	OFF	0.0
 (ベストフェイス)	 AUTO ^{*1}	OFF ^{*2}	OFF ^{*3}	0.0
シーン				
 (□□41)	 AUTO ^{*4}	OFF	OFF ^{*5}	0.0
 (□□41)	 	OFF	OFF ^{*3}	0.0
 (□□42)	 ^{*3}	OFF	OFF ^{*3}	0.0
 (□□42)	 ^{*3}	OFF ^{*3}	OFF ^{*3}	0.0
 (□□42)	  ^{*6}	OFF	OFF ^{*3}	0.0
 (□□43)	  ^{*7}	OFF	OFF ^{*3}	0.0
 (□□43)	 AUTO	OFF	OFF ^{*3}	0.0
 (□□43)	 AUTO	OFF	OFF ^{*3}	0.0
 (□□43)	 ^{*3}	OFF	OFF ^{*3}	0.0
 (□□43)	 ^{*3}	OFF	OFF ^{*3}	0.0
 (□□44)	 ^{*3}	OFF	OFF ^{*3}	0.0
 (□□44)	 ^{*3}	OFF	ON ^{*3}	0.0
 (□□45)	 ^{*3}	OFF	ON ^{*3}	0.0
 (□□45)	 ^{*3}	OFF	OFF	0.0
 (□□45)	 ^{*3}	OFF ^{*3}	OFF ^{*3}	0.0 ^{*3}
 (□□46)	 ^{*3}	OFF	OFF	0.0
 (□□46)	 ^{*8} 、  ^{*8}	OFF	OFF ^{*3}	0.0
 (□□47)	 ^{*3}	OFF ^{*3}	OFF ^{*3}	0.0

	フラッシュ (□□57)	セルフタイマー (□□60)	マクロ (□□62)	露出補正 (□□64)
 (□□48)	Ⓢ※ ³	 ※ ⁹	OFF	0.0
3D (□□49)	Ⓢ※ ³	OFF※ ³	OFF	0.0

- ※1 [目つぶり軽減]が[ON]のとき、および[笑顔自動シャッター]が[ON(連写)]または[ON(BSS)]のときは使えません。
- ※2 [笑顔自動シャッター]を[OFF]にすると設定できます。
- ※3 変更できません。
- ※4 判別したシーンに合わせて、カメラが自動でフラッシュモードを設定します。Ⓢ(発光禁止)に変更できます。
- ※5 変更できません。に判別されるとマクロモードになります。
- ※6 変更できません。赤目軽減で強制発光します。
- ※7 赤目軽減スローシンクロに切り換わることがあります。
- ※8 [HDR]の[OFF]時は (強制発光)に、[HDR]の[ON]時はⓈ(発光禁止)に固定されます。
- ※9 セルフタイマーは使えません。ペット自動シャッター(□□48)のON/OFFを設定できます。

組み合わせで使えない機能

他の機能と組み合わせで使えない設定があります(□□70)。

MENU ボタンで設定できる機能（撮影メニュー）

撮影モードでMENUボタンを押すと、以下のメニューを設定できます（□6）。

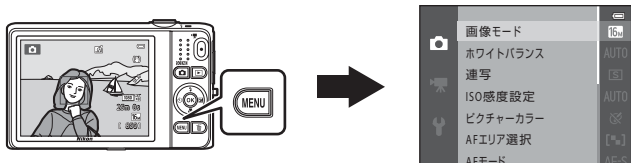

設定できるメニューは、撮影モードによって、以下のように異なります。

	オート撮影	シーン※2	スペシャル エフェクト	ベスト フェイス
画像モード※1	○	○	○	○
ホワイトバランス	○	×	×	×
連写	○	×	×	×
ISO感度設定	○	×	×	×
ピクチャーカラー	○	×	×	×
AFエリア選択	○	×	×	×
AFモード	○	×	×	×
クイックエフェクト	○	×	×	×
美肌効果	×	×	×	○
笑顔自動シャッター	×	×	×	○
目つぶり軽減	×	×	×	○

※1 設定を変更すると、他の撮影モードでも同じ画像モードの設定になります。

※2 シーンによっては、他の項目を設定できます。→「シーンモードの種類と特徴」（□41）

撮影メニューの種類

項目	内容	📖
画像モード	記録する画像サイズと画質の組み合わせを選びます。初期設定は [66 4608 × 3456] です。	🔧40
ホワイトバランス	画像を見た目に近い色で記録するように、光源に合わせてホワイトバランスを設定します。[オート] (初期設定)、[プリセットマニュアル]、[晴天]、[電球]、[蛍光灯]、[曇天] または [フラッシュ] から選べます。	🔧42
連写	連続撮影の設定をします。[単写] (初期設定)、[連写 H]、[連写 L]、[先取り撮影]、[高速連写 120 fps]、[高速連写 60fps]、[BSS] または [マルチ連写] から選べます。	🔧45
ISO感度設定	被写体の明るさなどに応じて、ISO感度を設定します。[オート] (初期設定)、[感度制限オート]、または [125、200、400、800、1600、3200] から選んで固定できます。[オート] では、カメラが自動でISO感度を設定し、ISO感度が高くなると撮影画面にISOが表示されます。[感度制限オート] では、[ISO 125-400] または [ISO 125-800] からISO感度の範囲を選べます。	🔧49
ピクチャーカラー	画像の色調を、[標準カラー] (初期設定)、[ビビッドカラー]、[白黒]、[セピア] または [クール] から選べます。	🔧50
AFエリア選択	AF (オートフォーカス) でピント合わせをするエリアの決め方を [顔認識オート]、[マニュアル]、[中央]、[ターゲット追尾] または [ターゲットファインドAF] (初期設定) から選べます。	🔧51

項目	内容	📖
AFモード	ピントの合わせ方を選びます。 <ul style="list-style-type: none"> ・ [シングル AF] (初期設定) では、シャッターボタンを半押ししたときのみピント合わせを行います。 ・ [常時 AF] では、半押ししていないときもピント合わせを行います。常にピントを合わせる動作音がします。 	🔊55
クイックエフェクト	クイックエフェクト機能 (📄39) のON/OFFを設定します。初期設定は [ON] です。	🔊56
美肌効果	美肌効果の度合いを選びます。[OFF]以外にすると、人物の肌(顔)をなめらかにしてから画像を記録します。初期設定は [標準] です。	🔊57
笑顔自動シャッター	[OFF]以外にすると、顔認識した人物の笑顔を検出するたびに、カメラが自動でシャッターをきります。セルフタイマーは同時に使えません。 <ul style="list-style-type: none"> ・ [ON (単写)] のときは、笑顔を検出するたびに1コマ撮影します。 ・ [ON (連写)] または [ON (BSS)] (初期設定) のときは、笑顔を検出するたびに連写します。フラッシュは使えません。[目つぶり軽減] を [ON] にすると [ON (単写)] に変更されます。 	🔊58
目つぶり軽減	[ON] にすると、撮影のたびに2回シャッターをきり、人物が目をつぶっていない画像を優先して1コマだけ記録します。フラッシュは使えません。初期設定は [OFF] です。	🔊59

組み合わせで使えない機能

他の機能と組み合わせで使えない設定があります (📄70)。

組み合わせて使えない機能

他のメニュー設定と組み合わせて使えない機能があります。

制限される機能	設定	内容
フラッシュモード	連写 (□68)	[単写] 以外にして撮影するときは、フラッシュは使えません。
	目つぶり軽減 (□69)	[目つぶり軽減] を [ON] にして撮影するときは、フラッシュは使えません。
	笑顔自動シャッター (□69)	[ON (連写)] または [ON (BSS)] にして撮影するときは、フラッシュは使えません。
セルフタイマー	笑顔自動シャッター (□69)	[笑顔自動シャッター] で撮影するときは、セルフタイマーは使えません。
	AFエリア選択 (□68)	[ターゲット追尾] にして撮影するときは、セルフタイマーは使えません。
マクロモード	AFエリア選択 (□68)	[ターゲット追尾] にして撮影するときは、マクロモードは使えません。
画像モード	連写 (□68)	連写の設定によって、[画像モード] は以下に固定されます。 <ul style="list-style-type: none">• [高速連写 120 fps] 時: VGA (画像サイズ: 640 × 480 ピクセル)• [高速連写 60 fps] 時: 1M (画像サイズ: 1280 × 960 ピクセル)• [マルチ連写] 時: 5M (画像サイズ: 2560 × 1920 ピクセル)
ホワイトバランス	ピクチャーカラー (□68)	[白黒]、[セピア]、または [クール] にして撮影するときは、[ホワイトバランス] は [オート] に固定されます。
連写	セルフタイマー (□60)	[連写] を [先取り撮影] に設定時、セルフタイマーで撮影するときは、[単写] に固定されます。

制限される機能	設定	内容
ISO感度設定	連写 (☐68)	[先取り撮影]、[高速連写 120 fps]、[高速連写 60 fps] または [マルチ連写] で撮影するときは、[ISO 感度設定] は明るさに応じて自動的に設定されます。
AFエリア選択	ホワイトバランス (☐68)	[ターゲットファインドAF] 時、[ホワイトバランス] を [オート] 以外に設定すると、主要な被写体は検出しません。
クイックエフェクト	連写 (☐68)	連写したときは、撮影時のクイックエフェクト機能は使えません。
笑顔自動シャッター	目つぶり軽減 (☐69)	[ON (連写)] または [ON (BSS)] に設定時、[目つぶり軽減] を [ON] にすると、[ON (単写)] に変更されます。
目つぶり軽減	笑顔自動シャッター (☐69)	[目つぶり軽減] を [ON] に設定時、[笑顔自動シャッター] を [ON (連写)] または [ON (BSS)] にすると、[目つぶり軽減] は [OFF] に変更されます。
モニター設定	クイックエフェクト (☐69)	[クイックエフェクト] を [ON] にすると、[撮影後の画像表示] は [ON] に固定されます。
デート写し込み	連写 (☐68)	[先取り撮影]、[高速連写 120 fps]、[高速連写 60 fps] にして撮影するときは、日付を写し込みません。

制限される機能	設定	内容
モーション検知	連写 (P.68)	[単写] 以外にして撮影するときは、[モーション検知] は作動しません。
	ISO感度設定 (P.68)	ISO感度を [オート] 以外にすると、[モーション検知] は作動しません。
	AFエリア選択 (P.68)	[ターゲット追尾] にして撮影するときは、[モーション検知] は作動しません。
	笑顔自動シャッター (P.69)	[ON (連写)] または [ON (BSS)] にして撮影するときは、[モーション検知] は作動しません。
目つぶり検出設定	連写 (P.68)	[単写] 以外にして撮影するときは、目つぶり検出をしません。
電子ズーム	連写 (P.68)	[マルチ連写] にして撮影するときは、電子ズームは使えません。
	AFエリア選択 (P.68)	[ターゲット追尾] にして撮影するときは、電子ズームは使えません。
シャッター音	連写 (P.68)	[単写] 以外にして撮影するときは、シャッター音は鳴りません。

✔ 電子ズームについてのご注意

- 撮影モードや設定によっては、電子ズームを使えません (P.93)。
- 電子ズーム使用時は、画面中央でピント合わせを行います。

ピントについて

このカメラは、オートフォーカスによって、撮影時のピント合わせをカメラが自動的に行います。また、ピントを合わせる位置（AFエリア）は、撮影モードによって異なります。ここでは、代表的なAFエリアやフォーカスロックの方法などについて説明しています。

顔認識撮影について

以下の撮影モードでは、人物の顔にカメラを向けると自動的に顔を認識して、顔にピントを合わせます。

複数の顔を認識したときは、ピントを合わせる顔に二重枠のAFエリアが表示され、AFエリア以外の顔に一重枠が表示されます。

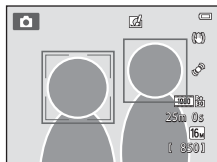

撮影モード	認識する顔の数	AFエリア（二重枠）
📷（オート撮影）モード（□□38）で「AFエリア選択」（□□68）を「顔認識オート」に設定時	最大12人	カメラに最も近い顔
シーンモードの「おまかせシーン」（□□41）、「ポートレート」（□□41）、「夜景ポートレート」（□□42）		
シーンモードの「ペット」（「ペット自動シャッター」が「OFF」のとき）（□□48）	最大12人※1	カメラに最も近い顔※2
ベストフェイスモード（□□53）	最大3人	画面中央に最も近い顔

※1 人物とペットを一緒に撮影するとき認識できる顔の数は、人物とペットを合わせて最大12です。

※2 ペットと人物の顔を同時に認識したときは、ペットの顔にピントが合います。

- 顔を認識していない状態でシャッターボタンを半押しした場合：
 -  (オート撮影) モードでは、9つあるAFエリアのうち、最も手前の被写体をとらえているAFエリアでピントが合います。
 - [おまかせシーン] では、自動判別した撮影シーンによってAFエリアが変わります。
 - [ポートレート]、[夜景ポートレート]、またはベストフェイスモードでは、画面中央にピントが合います。
 - [ペット] では、ペット検出時はペットの顔にピントが合います。ペット検出していないときは、画面中央にピントが合います。
- ピント合わせの動作音が聞こえることがあります。

顔認識機能についてのご注意

- 顔の向きなどの撮影条件によっては、顔を認識できないことがあります。また、以下のような場合は、顔を認識できません。
 - 顔の一部がサングラスなどでさえぎられている
 - 構図内で顔を大きく、または小さくとらえすぎている
- 複数の人物がいた場合、どの人物の顔を認識してピントを合わせるかは、顔の向きなどによっても異なります。
- 「オートフォーカスが苦手な被写体」(□□76) の撮影では、二重枠が緑色になっていても、まれにピントが合わないことがあります。ピントが合わないときは、フォーカスロック撮影(□□77)をお試しください。

ターゲットファインドAFについて

📷 (オート撮影) モードの [AFエリア選択] (📖71) が [ターゲットファインドAF] のときは、シャッターボタンを半押しすると、以下の動作でピントを合わせます。

- カメラが主要な被写体を検出すると、その被写体にピントが合います。ピントが合うと、被写体に合った大きさのAFエリア表示が緑色に点灯します (最大3カ所)。カメラが人物の顔を検出したときは、人物を優先してピントを合わせます (最大1人)。

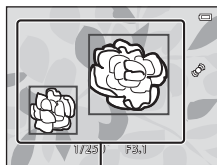

AF エリア

- カメラが主要な被写体を検出していないときは、9つあるAFエリアのうち、最も手前の被写体をとらえているAFエリアでピントが合います。ピントが合うと、ピントが合った場所のAFエリア表示が緑色に点灯します (最大9カ所)。

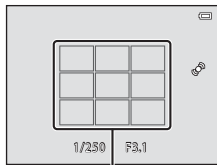

AF エリア

✔ ターゲットファインドAFについてのご注意

- どの被写体を主要被写体とみなして検出するかは、撮影条件によって異なります。
- [ホワイトバランス] を [オート] 以外に設定したときは、主要被写体の検出はできません。
- 以下のような場合、カメラが主要被写体を適切に検出できないことがあります。
 - 画面内の明るさが非常に暗い、または明るい
 - 主要被写体の色に特徴が少ない
 - 主要被写体が画面の周辺部にある
 - 主要被写体が同じパターンを繰り返す

オートフォーカスが苦手な被写体

以下のような被写体では、オートフォーカスによるピント合わせができないことがあります。



また、AFエリアやAF表示が緑色に点灯しても、まれにピントが合っていないことがあります。

- ・ 被写体が非常に暗い
- ・ 画面内の輝度差が非常に大きい（太陽が背景に入った日陰の人物など）
- ・ 被写体にコントラストがない（白壁や背景と同色の服を着ている人物など）
- ・ 遠いものと近いものが混在する被写体（オリの中の動物など）
- ・ 同じパターンを繰り返す被写体（窓のブラインドや、同じ形状の窓が並んだビルなど）
- ・ 動きの速い被写体

このような被写体を撮影するときは、シャッターボタンを何回か半押ししてみるか、等距離にある別の被写体にピントを合わせて、フォーカスロック撮影（77）をお試しください。

フォーカスロック撮影

AF（オートフォーカス）エリアが画面中央でも、ピントを固定（フォーカスロック）する方法を使うと、構図を工夫して撮影できます。

ここでは、（オート撮影）モードで「AFエリア選択」（68）を「中央」に設定した場合のフォーカスロックの操作方法を説明します。

1 被写体を画面中央に配置する

2 シャッターボタンを半押しする

- ピントが合い、AFエリア表示が緑色に点灯します。
- 露出も固定されます。

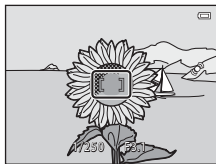

3 半押ししたまま構図を変える

- 被写体との距離は変えないでください。

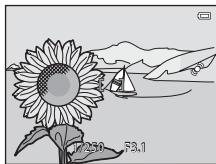

4 シャッターボタンを全押しして撮影する





A series of ten horizontal dashed lines spanning the width of the page, intended for handwriting practice.



いろいろな再生

この章では、再生する画像を絞り込む方法や再生時に使える機能について説明していません。

拡大表示	80
サムネイル表示 / カレンダー表示	81
再生する画像を絞り込む	82
MENU ボタンで設定できる機能（再生メニュー）	84
テレビ、パソコン、プリンターとの接続	86
ViewNX 2 を使う	88
ViewNX 2 をインストールする	88
パソコンに画像を取り込む	91
画像を見る	93

拡大表示

再生モードの1コマ表示（32）でズームレバーを**T**（）方向に回すと、表示中の画像の中央部が拡大表示されます。

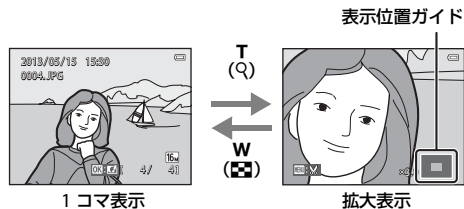

- 拡大率を調節するには、ズームレバー（**W**（）/**T**（））を操作します。約10倍まで拡大できます。
- 表示位置を移動するには、マルチセクターの▲▼◀▶を押します。
- 顔認識（73）またはペット検出（48）して撮影した画像は、撮影時に認識した顔を中心に拡大表示します（連写した画像を除く）。複数の顔を認識したときは、▲▼◀▶で、別の顔に移動できます。顔以外の位置を拡大するには、いったん拡大率を変更してから▲▼◀▶を押します。
- **MENU** ボタンを押すと、表示されている部分だけにトリミングし、別画像として保存できます（24）。
- ボタンを押すと、1コマ表示に戻ります。

サムネイル表示/カレンダー表示

再生モードの1コマ表示 (□32) でズームレバーを**W** (☒) 方向に回すと、画像を一覧できる「サムネイル表示」になります。



- 複数の画像を同時に表示するので、目的の画像を探しやすくなります。
- 表示コマ数は、ズームレバー (**W** (☒) / **T** (Q)) で変更できます。
- マルチセクターの▲▼◀▶を押して、画像を選びⓧボタンを押すと、選んだ画像を1コマ表示します。
- サムネイル表示を16コマにした後、ズームレバーを**W** (☒) 方向に回すと、「カレンダー表示」になります（撮影日一覧モードを除く）。
- カレンダー表示で▲▼◀▶を押して、日付を選んでⓧボタンを押すと、その日に撮影した最初の画像に移動して表示します。

📌 カレンダー表示についてのご注意

日時を設定せずに撮影した画像は、カレンダー表示で「2013年1月1日」の画像として扱われます。

再生する画像を絞り込む

再生モードの種類を切り換えると、画像を絞り込んで再生できます。

再生モードの種類



再生

📖32

画像を絞り込まずに、撮影したすべての画像を再生します。撮影モードから再生モードに切り換えると、このモードになります。



お気に入り再生

👁️6

お気に入りフォルダーに登録した画像のみを再生します。このモードに切り換える前に、お気に入りフォルダーへの画像登録が必要です (📖85)。



オート分類再生

👁️10

撮影した画像は、人物、風景、動画などの項目別に自動で分類されます。



撮影日一覧

👁️12

選択した撮影日の画像を再生します。

再生モードの切り換え方法

- 1** 1コマ表示またはサムネイル表示中に▶ボタンを押す

- 再生モードの種類を選び画面（再生モードメニュー）が表示されます。

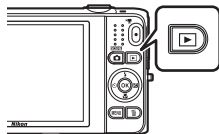

- 2** マルチセレクターの▲または▼を押してモードを選び、OKボタンを押す

- ▶ [再生] を選んだときは、再生画面になります。
- ▶ [再生] 以外を選んだときは、お気に入りフォルダー、分類、または撮影日の選択画面になります。
- 再生モードの種類を切り換えずに再生に戻るには、▶ボタンを押します。

















- 3** お気に入りフォルダー、分類、または撮影日を選び、OKボタンを押す

- ★ お気に入り再生 → 6
- 📁 オート分類再生 → 10
- 📅 撮影日一覧 → 12
- お気に入りフォルダー、分類、または撮影日を選び直すときは、手順1から繰り返してください。

MENU ボタンで設定できる機能（再生メニュー）

1コマ表示中またはサムネイル表示中にMENU ボタンを押すと、以下のメニュー操作ができます（6）。

お気に入り再生モード（）、オート分類再生モード（）、または撮影日一覧モード（）にしたときは、選んだ再生モードのメニューが表示されます。

項目	内容	
簡単レタッチ※1、2	コントラストと色の鮮やかさを高めた画像を簡単に作成します。	 20
D-ライティング※1、2	逆光やフラッシュの光量不足で暗くなった部分を明るく補正します。	 20
メイクアップ効果※1、2	撮影した画像から人物の顔を検出し、8種類のメイクアップ効果を付けられます。効果の度合いは変更できます。	 21
プリント指定※3、4	SDカードに記録した画像をプリンターでプリントするときに、どの画像を何枚プリントするかを設定します。	 60
スライドショー※3	内蔵メモリー/SDカード内の画像を、1コマずつ順番に自動再生します。	 64
プロテクト設定※3	大切な画像を誤って削除しないように、プロテクト（保護）します。	 65
画像回転※2、4	撮影後に、カメラなどで表示するときの画像の向き（縦横位置）を設定します。	 68
スモールピクチャー※1、2	サイズの小さい画像を作成します。電子メールに添付して送信するときなどに使います。	 23
音声メモ※2	撮影した画像に、カメラのマイクを使って音声メモを付けます。音声メモの再生や削除もできます。	 69
画像コピー※5	内蔵メモリーの画像をSDカードへ、またはSDカードの画像を内蔵メモリーへコピーできます。	 71

項目	内容	📖
連写グループ表示方法	連写した画像を1コマずつ表示するか、代表画像のみの表示にするかを設定します。	🔗73
連写の代表画像選択	連写した一連の画像（連写グループ→📷33）の代表画像を変更します。 設定時は、MENU ボタンを押す前に、代表画像を変更したい連写グループの画像を選んでください。	🔗73
お気に入り登録	お気に入りの画像を選んで登録します。 お気に入り再生モードのときは、表示されません。	🔗6
お気に入り解除	お気に入り登録を解除します。 お気に入り再生モードのときのみ、表示されます。	🔗8

- ※1 画像を編集し、元画像とは別に保存します。[かんたんパノラマ] (📷47) または [3D撮影] (📷49) で撮影した画像の編集ができない、同じ種類の編集の繰り返しができないなどの制限があります (🔗16、🔗17)。
- ※2 連写グループの画像は、代表画像のみで表示中は設定できません。🔍 ボタンを押して1コマずつ展開して表示すると設定できます。
- ※3 撮影日一覧モードのときは、撮影日の一覧画面 (🔗12) でMENU ボタンを押すと、選んだ日付の画像をまとめて同じ設定にできます。
- ※4 シーンモードの [3D画像] (📷49) で撮影した画像は設定できません。
- ※5 お気に入り再生モード、オート分類再生モード、撮影日一覧モードのときは、表示されません。

テレビ、パソコン、プリンターとの接続

テレビやパソコン、プリンターに接続すると、撮影した画像や動画をいろいろな方法で楽しむことができます。

- 外部機器と接続するときは、カメラのバッテリー残量が充分にあることを確認し、必ず、カメラの電源をOFFにしてから接続してください。また、接続方法や接続後の操作方法については、各機器の説明書もあわせてお読みください。

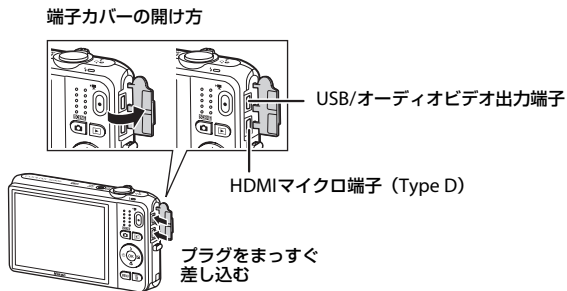



撮影した画像や動画をテレビに映して鑑賞できます。

接続方法：付属のオーディオケーブル（AVケーブル）の映像プラグと音声プラグ（ステレオ）をテレビの外部入力端子に接続します。または、市販のHDMIケーブル（Type D）を、テレビのHDMI入力端子に接続します。

パソコンで閲覧、管理する



パソコンに転送すると、静止画や動画の再生だけではなく、簡易編集や画像データの管理ができます。

接続方法：付属のUSBケーブルをパソコンのUSB端子に接続します。

- ・パソコンと接続する前に付属 CD-ROM「ViewNX 2」を使って、ViewNX 2をパソコンにインストールしてください。付属 CD-ROM「ViewNX 2」の使い方、パソコンへの簡単な転送手順については、88 ページをご覧ください。
- ・パソコンから電源を供給するタイプの他の USB 機器がパソコンに接続されているときは、接続する前にそれらの機器をパソコンから取り外してください。同時に接続すると動作に不具合が発生したり、パソコンからの供給電力が過大になり、カメラ、SD カードなどが壊れるおそれがあります。

パソコンを使わずにプリントする



PictBridge対応プリンターと接続すると、パソコンを使わずに画像をプリントできます。

接続方法：付属のUSBケーブルをプリンターのUSB端子に接続します。

ViewNX 2を使う

ViewNX 2は、画像や動画の転送、閲覧、編集、共有、これら全てを可能とするオールインワンソフトです。付属CD-ROM「ViewNX 2」を使ってインストールできます。



ViewNX 2をインストールする

- ・ インストールにはインターネットに接続できる環境が必要です。

対応OS

Windows

Windows 8、Windows 7、Windows Vista、Windows XP

Macintosh

Mac OS X 10.6、10.7、10.8

対応OSに関する最新情報、動作環境の詳細は、当社ホームページのサポート情報でご確認ください。

1 パソコンを起動し、付属CD-ROM「ViewNX 2」をCD-ROMドライブに入れる

- Windows：ディスク（CD-ROM）に対する操作の指示が画面に表示されたときは、画面の指示に従って **[Welcome]** を開きます。
- Mac OS： **[ViewNX 2]** ウィンドウが表示されるので、ウィンドウ内の **[Welcome]** アイコンをダブルクリックします。

2 [言語選択] ダイアログで言語を選択し、[Welcome] ウィンドウを開く

- **[言語選択]** ダイアログのメニューに選択したい言語がない場合は、**[地域選択]** をクリックし、地域を選択してから言語を選択してください。
- **[次へ]** をクリックすると、**[Welcome]** ウィンドウが開きます。

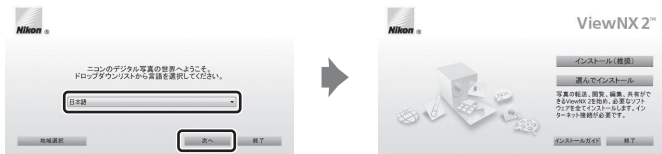

3 インストールを開始する

- インストールをする前に、**[Welcome]** ウィンドウの **[インストールガイド]** をクリックして、インストール方法のヘルプと動作環境を確認することをおすすめします。
- **[Welcome]** ウィンドウの **[インストール (推奨)]** をクリックします。

4 ソフトウェアをダウンロードする

- **[ソフトウェアのダウンロード]** 画面が表示されたら、**[同意して、ダウンロード開始]** をクリックします。
- 画面の指示に従ってインストールを続けてください。

5 インストール終了画面が表示されたら、インストールを終了する

- Windows : [はい] をクリックします。
- Mac OS : [OK] をクリックします。

以下のソフトウェアがインストールされます。

- ViewNX 2 (以下の3つのモジュールで構成されています)
 - Nikon Transfer 2 : 画像をパソコンに取り込みます
 - ViewNX 2 : 取り込んだ画像の閲覧、編集、印刷ができます
 - Nikon Movie Editor : 取り込んだ動画の簡易編集ができます
- Panorama Maker (複数コマに分割して撮影した風景などを、1枚のパノラマ写真に合成できます)

6 CD-ROMをCD-ROMドライブから取り出す

パソコンに画像を取り込む

1 画像の入ったSDカードを用意する

SD カード内の画像は、次の方法でパソコンに取り込みます。

- SD カードを入れたカメラの電源をOFF にしてから、付属のUSBケーブルでカメラとパソコンを接続する。カメラの電源が自動的にONになります。内蔵メモリー内の画像を取り込むには、カメラにSDカードを入れずにパソコンに接続します。

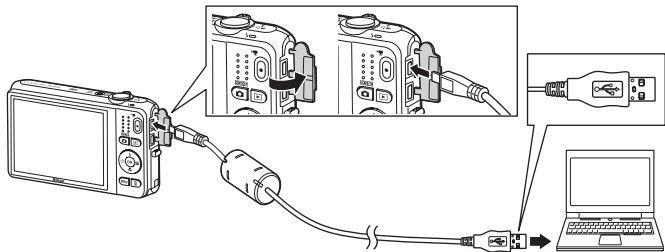

- カードスロットを装備したパソコンのときは、カードスロットに直接SDカードを差し込む。
- 市販のカードリーダーをパソコンに接続して、SDカードをセットする。

起動するプログラム（ソフトウェア）を選び画面がパソコンに表示されたときは、Nikon Transfer 2 を選びます。

・ Windows 7 をお使いの場合

右の画面が表示されたときは、次の手順で Nikon Transfer 2 を選びます。

- 1 「画像とビデオのインポート」の「プログラムの変更」をクリックすると表示される画面で、「画像ファイルを取り込む - Nikon Transfer 2 使用」を選んで、「OK」をクリックする
- 2 「画像ファイルを取り込む」をダブルクリックする



SDカード内に大量の画像があると、Nikon Transfer 2の起動に時間がかかる場合があります。Nikon Transfer 2が起動するまでお待ちください。

▼ USBケーブル接続についてのご注意

USBハブに接続した場合の動作は保証しておりません。

2 画像をパソコンに取り込む

- ・ Nikon Transfer 2の「オプション」の「転送元」に、接続したカメラ名またはリムーバブルディスクのデバイス名が表示されていることを確認します (①)。
- ・ 「転送開始」ボタンをクリックします (②)。

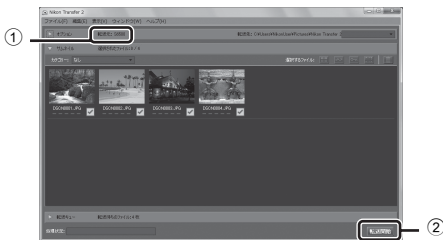

- ・ 記録されているすべての画像がパソコンに取り込まれます (ViewNX 2の初期設定)。

3 接続を解除する

- カメラを接続している場合は、カメラの電源をOFFにして、USB ケーブルを抜きます。
- カードリーダーやカードスロットをお使いの場合は、パソコン上でリムーバブルディスクの取り外しを行ってから、カードリーダーまたはSDカードを取り外してください。

画像を見る

ViewNX 2 を起動する

- 画像の取り込みが終わると、ViewNX 2 が自動的に起動し、取り込んだ画像が表示されます。
- ViewNX 2 の詳しい使い方は、ViewNX 2 のヘルプを参照してください。

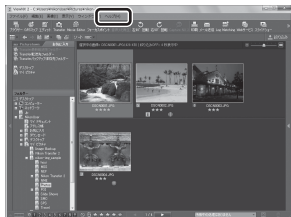

いろいろな再生

ViewNX 2 を手動で起動するには

- Windows : デスクトップの [ViewNX 2] のショートカットアイコンをダブルクリックします。
- Mac OS : Dock の [ViewNX 2] アイコンをクリックします。



A series of ten horizontal dashed lines spanning the width of the page, intended for handwriting practice.

動画を撮影、再生する

- (▶)動画撮影) ボタンを押すだけで、動画を撮影できます。

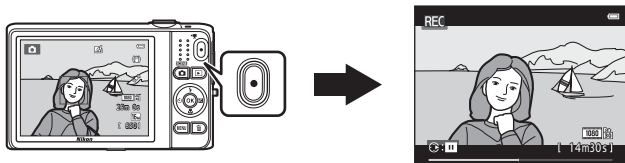

動画を撮影する	96
MENU ボタンで設定できる機能 (動画メニュー)	99
動画を再生する	100

動画を撮影する

- (▶️動画撮影) ボタンを押すだけで、すぐに動画を撮影できます。

1 撮影画面を表示する

- ・動画設定は、撮影する動画の種類を表します。初期設定は、**[1080★/30p]** です ([199])。

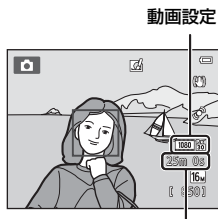

動画の記録可能時間

2 ● (▶️動画撮影) ボタンを押して、動画の撮影を開始する

- ・画面中央でピントが合います。動画の撮影中は、AFエリアは表示されません。

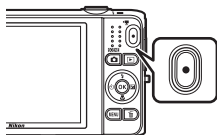

- ・**[動画設定]** が **[1080★/30p]** など、アスペクト比(横:縦)が16:9の場合、撮影画面のアスペクト比が16:9に切り換わります(右の画面の範囲で記録されます)。
- ・内蔵メモリーへの記録中は、**[M]**が表示されます。
- ・マルチセレクターの▶️を押すと、撮影を一時停止します(**[動画設定]**を**[Frame iFrame 540/30p]**またはHS動画に設定時を除く→[199])。もう一度▶️を押すと撮影を再開します。
- ・撮影を一時停止してから約5分経過するか、記録可能な残り時間が無くなると、撮影が自動的に終了します。



3 ● (▶️動画撮影) ボタンを押して撮影を終了する

✔ 撮影後の記録についてのご注意

撮影後、「記録可能コマ数」または「記録可能時間」が点滅しているときは、画像または動画の記録中です。バッテリー/SDカードカバーを開けたり、バッテリーやSDカードを取り出ししたりしないでください。撮影した画像や動画が記録されないことや、カメラやSDカードが壊れることがあります。

✔ 動画撮影についてのご注意

- 動画をSDカードに記録するときは、SDスピードクラスがClass 6以上のSDカードをおすすめします（※21）。転送速度が遅いカードでは、動画の撮影が途中で終了することがあります。
- 電子ズームを使うと、画質は劣化します。動画撮影時は、光学ズームの最大倍率の約4倍まで作動します。
- 電子ズームは、動画撮影を終了するとキャンセルされます。
- ズームレバーなどの操作音やズーム、オートフォーカス、手ブレ補正、明るさが変化したときの絞り制御などの動作音が録音されることがあります。
- 動画撮影中の液晶モニターの表示に、以下のような現象が発生する場合があります。これらの現象は撮影した動画にも記録されます。
 - 蛍光灯、水銀灯、ナトリウム灯などの照明下で、画像に横帯が発生する
 - 電車や自動車など、高速で画面を横切る被写体がゆがむ
 - カメラを左右に動かした場合、画面全体がゆがむ
 - カメラを動かした場合、照明などの明るい部分に残像が発生する
- 撮影距離やズーム倍率によっては、動画の撮影時や再生時、同じパターンを繰り返す被写体（布地や建物の格子窓など）に色の着いた縞模様（干渉縞、モアレ）が現れることがあります。これは被写体の模様と撮像素子の配列が干渉すると起きる現象で故障ではありません。

✓ カメラの温度について

- 動画撮影などで長時間使ったり、周囲の温度が高い場所で使ったりすると、カメラの温度が高くなる場合があります。
- 動画撮影中にカメラ内部が極端に高温になると、10秒後に撮影が自動終了します。

自動終了までの残りの秒数 (🕒10s) が画面に表示されます。

自動終了後、電源もOFFになります。

カメラ内部の温度が下がるまでしばらく放置してからお使いください。

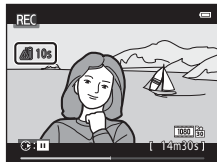

✓ オートフォーカスについてのご注意

「オートフォーカスが苦手な被写体」(📄76) では、ピント合わせができないことがあります。このような被写体を動画で撮影するときは、以下の方法をお試しください。

1. 撮影前に動画メニューの **[AFモード]** を **[シングルAF]** (初期設定) にする。
2. 等距離にある別の被写体を画面中央に配置して ● (📌動画撮影) ボタンを押し、動画撮影を開始してから構図を変える。

📌 動画撮影で使える機能

- 露出補正、ホワイトバランス、およびピクチャーカラーの設定も撮影する動画に反映します。シーンモード (📄40) やスペシャルエフェクトモード (📄51) での色合いも動画に反映します。マクロモードのときは、より被写体に近づいて動画を撮影できます。動画の撮影を開始する前に設定を確認してください。
- セルフタイマー (📄60) を使えます。セルフタイマーを設定し、● (📌動画撮影) ボタンを押すと、画面中央でピントが合い、10秒または2秒後に動画撮影を開始します。
- フラッシュは発光しません。
- 動画の撮影を開始する前に **MENU** ボタンを押して、📌 (動画) メニューアイコンを選ぶと動画メニューの設定ができます (📄99)。
- セットアップメニューの **[モニター設定]** (📄104) の **[モニター表示設定]** で **[動画枠+情報オート]** にすると、動画撮影開始前に動画の写る範囲を確認できます。

MENU ボタンで設定できる機能（動画メニュー）

撮影画面にする → MENU ボタン → 設定メニューアイコン → OK ボタン

以下のメニュー項目の設定が変更できます。

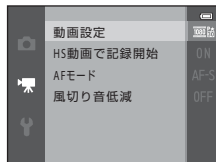

項目	内容	
動画設定	撮影する動画の種類を選びます。 通常速度の動画と、再生するとスローモーションや早送りになるHS（ハイスピード）動画があります。	📷74
HS 動画で記録開始	[動画設定] でHS 動画を選択したときに、撮影開始からHS 動画で記録するかどうかを [ON]（初期設定） / [OFF] で選べます。 ・ [OFF] を選んだときは、通常速度の動画で撮影を開始します。 ・ OK ボタンを押すたびに通常の動画と HS 動画を切り換えます。	📷80
AFモード	動画撮影開始時のピントに固定する [シングルAF]（初期設定）、または動画撮影中にピント合わせを繰り返す [常時AF] を選べます。 [常時AF] にすると、ピントを合わせる動作音が録音されることがあります。動作音が気になるときは、[シングルAF] での撮影をおすすめします。 ・ [動画設定] で HS 動画を選択したときは、[シングルAF] に固定されます。	📷80
風切り音低減	動画撮影時に風切り音を低減するかどうかを設定します。 ・ [動画設定] で HS 動画を選択したときは、[OFF] に固定されます。	📷81

動画を撮影、再生する

動画を再生する

▶ ボタンを押して再生モードにします。

動画設定 (□□99) のアイコンが表示されている画像が動画です。

OK ボタンを押すと、再生できます。

動画設定

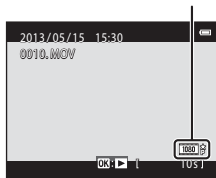

動画の削除

動画を削除するには、1コマ表示 (□□32) やサムネイル表示 (□□81) で動画を選んで🗑️ ボタンを押します (□□34)。

動画再生中の操作

画面上部には操作パネルが表示されます。

マルチセクターの◀▶を押して操作パネルのアイコンを選ぶと、以下の操作ができます。

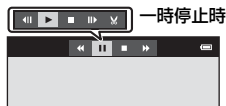

機能	アイコン	内容
巻き戻し	◀	ⓧ ボタンを押している間、巻き戻します。
早送り	▶	ⓧ ボタンを押している間、早送りします。
一時停止	⏸	ⓧ ボタンを押すと、一時停止します。一時停止中に画面上部の操作パネルのアイコンで以下の操作ができます。
	◀	ⓧ ボタンを押すと、コマ戻しします。押し続けると、連続してコマ戻しします。
	▶	ⓧ ボタンを押すと、コマ送りします。押し続けると、連続してコマ送りします。
	▶	ⓧ ボタンを押すと、再生を再開します。
	⏸	ⓧ ボタンを押すと動画の編集画面になり、動画の必要な部分だけを切り出して保存できます。
再生終了	■	ⓧ ボタンを押すと、1コマ表示に戻ります。

音量の調節

再生中にズームレバー (□3) を回します。



音量表示

✓ 動画再生について

COOLPIX S6500以外で撮影した動画は再生できません。



A series of ten horizontal dashed lines spanning the width of the page, intended for handwriting practice.

カメラに関する基本設定

この章では、**Y**セットアップメニューで設定できる項目の種類を説明しています。

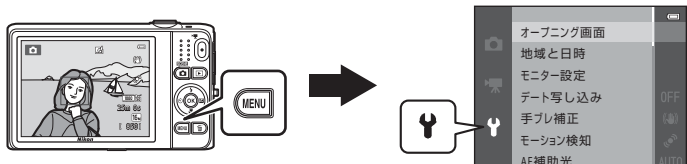

- 設定できる項目のより詳しい説明は、「詳細編 セットアップメニュー」(P.82)をご覧ください。

MENUボタンで設定できる機能(セットアップメニュー)

MENUボタンを押す → **Y** (セットアップ) メニューアイコン → **OK** ボタン

以下のメニュー項目の設定が変更できます。

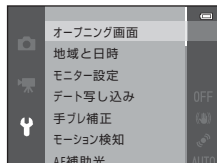

項目	内容	📖
オープニング画面	カメラの電源をONにしたときに、液晶モニターにオープニング画面を表示するかどうかを設定します。	🔧82
地域と日時	内蔵時計を合わせます。	🔧83
モニター設定	モニター表示設定、撮影後の画像表示または画面の明るさを設定します。	🔧86
デート写し込み	撮影日時を画像に写し込む設定ができます。	🔧88
手ブレ補正	撮影時の手ブレ補正を設定します。	🔧90
モーション検知	静止画の撮影時に被写体ブレや手ブレを軽減する「モーション検知」機能を設定します。	🔧91
AF補助光	AF補助光の点灯/非点灯を設定します。	🔧92
電子ズーム	電子ズームの動作を設定します。	🔧93
操作音	操作音について設定します。	🔧94
オートパワーオフ	節電のために液晶モニターが消灯するまでの時間を設定します。	🔧95

項目	内容	📖
メモリーの初期化/ カードの初期化 (フォーマット)	内蔵メモリー /SDカードを初期化します。	🔧96
言語/Language	画面に表示する言語を設定します。	🔧98
TV出力設定	テレビとの接続に必要な設定をします。	🔧99
パソコン接続充電	[オート] (初期設定) 時は、パソコンと接続すると、パソコンからの電力供給状態に応じて、カメラ内のバッテリーを充電します。 ・ パソコンで充電する場合、本体充電 AC アダプター EH-70P 使用時に比べて、充電に時間がかかります。	🔧100
目つぶり検出設定	顔認識撮影したときに、目つぶりを検出するかどうかを設定します。	🔧102
Wi-Fi設定	カメラとスマートデバイスを接続するためのWi-Fi (無線LAN) ネットワーク情報を設定します。 → 「Wi-Fi (無線LAN) を使う」 (📖107)	🔧104
Eye-Fi送信機能	市販のEye-Fiカードによるパソコンへの画像送信機能を有効にするかどうかを設定します。	🔧106
設定クリアー	カメラの設定を初期設定にリセットします。	🔧107
バージョン情報	カメラのファームウェアのバージョン情報を表示します。	🔧110



A series of ten horizontal dashed lines spanning the width of the page, intended for handwriting practice.



Wi-Fi (無線LAN) を使う

Wi-Fi機能でできること

Android OSまたはiOSのスマートデバイスに専用ソフトウェア「Wireless Mobile Utility」をインストールしてカメラと接続すると、以下の操作ができます。

写真を撮る

スマートデバイスにカメラの撮影画面を表示し、カメラをリモートで操作できます*。
リモートで撮影した画像をスマートデバイスに取り込みます。

* リモート操作中は電源スイッチ以外は操作できません。

写真を見る

カメラのSDカードに保存されている画像をスマートデバイスに取り込みます。

スマートデバイスにソフトウェアをインストールする

1 スマートデバイスでGoogle PlayストアやApp Storeなどに接続して、「Wireless Mobile Utility」を検索する

- 詳しくは、お使いのスマートデバイスの説明書をご覧ください。

2 説明や情報を確認し、インストールする

- ソフトウェアの詳しい操作方法は、下記のホームページから使用説明書をダウンロードしてご覧ください。
 - Android OS : <http://nikonimglib.com/ManDL/WMAU/>
 - iOS : <http://nikonimglib.com/ManDL/WMAU-ios/>

カメラとスマートデバイスを接続する

MENU ボタンを押す → Yメニューアイコン → Wi-Fi設定 → OK ボタン

- 1 マルチセクターで [Wi-Fi 接続設定] を選び、
OK ボタンを押す

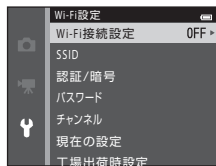

- 2 [ON] を選び、OK ボタンを押す



- SSIDとパスワードが表示されます。
- スマートデバイスからの接続通信が3分以内ないと、設定は [OFF] になります。



Wi-Fi (無線LAN) を使う

3 スマートデバイスのWi-Fi設定をONにする

- 詳しくは、お使いのスマートデバイスの説明書をご覧ください。
- スマートデバイスに利用可能なネットワーク名 (SSID) が表示されたら、カメラに表示されているSSIDを選びます。
- パスワード (□□110) の入力を求められたら、カメラに表示されているパスワードを入力します。
- 接続が完了すると撮影画面になり、Wi-Fiアイコンが表示されます (□□9)。

4 スマートデバイスにインストール済みの専用ソフトウェアを起動する

- 「写真を撮る」または「写真を見る」を選ぶ画面が表示されます。
- 「カメラと接続できません。」が表示されたときは、**[Wi-Fi接続設定]** をやり直してください。

Wi-Fi接続を解除するには

- カメラの電源をOFFにする
- スマートデバイスのWi-Fi設定をOFFにする

Wi-Fi接続についてのご注意

- 電波の出力が禁止されている場所では、**[Wi-Fi接続設定]** を **[OFF]** にしてください。
- カメラのWi-Fi機能は、SDカードを挿入していないと使えません。Eye-Fiカード (📷106) が挿入されているときは、Wi-Fi機能が使えません。
- Wi-Fi接続中は、**[オートパワーオフ]** は無効になります。
- バッテリーは、**[Wi-Fi接続設定]** を **[ON]** にしていると通常より消耗します。

セキュリティー設定について

Wi-Fi機能を搭載したカメラは、セキュリティー (暗号化やパスワード) を設定しないと、第三者に不正侵入される可能性があります。

お客様の判断と責任で、必要なセキュリティーを設定してからお使いください。

セットアップメニュー (□□105) の **[Wi-Fi設定]** で設定できます。



詳細編

詳細編では、機能の詳細や使い方のヒントなどを記載しています。

撮影

かんたんパノラマの使い方 (撮影と再生)	06
----------------------------	----

再生

お気に入り再生モード	06
オート分類再生モード	10
撮影日一覧モード	12
連写した画像 (連写グループ) の再生と削除	13
画像の編集 (静止画)	16
テレビとの接続 (テレビ画面での再生)	26
プリンターとの接続 (ダイレクトプリント)	29
動画の編集	38

メニュー

撮影メニュー (📷 (オート撮影) モード)	40
ベストフェイスメニュー	57
再生メニュー	60
動画メニュー	74
セットアップメニュー	82

資料

記録データのファイル名とフォルダー名	111
別売アクセサリ	113
警告メッセージ	114

かんたんパノラマの使い方（撮影と再生）

かんたんパノラマの撮影方法

撮影画面にする → （撮影モード）ボタン → （上から2番目のアイコン※） → 、、 → （かんたんパノラマ） → ボタン

※ 前回選んだシーンのアイコンが表示されます。

1 撮影する範囲を [標準 (180°)] または [ワイド (360°)] から選び、 ボタンを押す

- カメラを横位置で構えたときの画像サイズ（ヨコ×タテ）は、以下のとおりです。
 - [標準 (180°)]：水平に移動時4800×920、垂直に移動時1536×4800
 - [ワイド (360°)]：水平に移動時9600×920、垂直に移動時1536×9600
 - カメラを縦位置で構えたときの画像サイズは、移動方向とタテとヨコの組み合わせが入れ替わります。



2 一番端の被写体に構図を合わせ、シャッターボタンを半押ししてピントを合わせる

- ズーム位置は、広角側に固定されます。
- 画面に格子のガイドが表示されます。
- 画面中央でピントを合わせます。
- 露出補正 (64) が設定できます。
- 主要被写体にピントや露出が合わないときは、フォーカスロック撮影 (77) をお試しください。

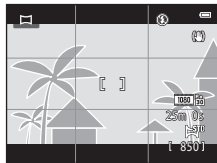

3 シャッターボタンを全押しし、シャッターボタンから指を離す

- ・ カメラを動かす方向を示すDマークが表示されます。



4 カメラを4方向のいずれかに、まっすぐゆっくりと動かし、撮影を開始する

- ・ カメラが動いている方向を検出すると、撮影が始まります。
- ・ 現在の撮影地点を示すガイドが表示されます。
- ・ 撮影地点を示すガイドが端まで到達すると撮影が終了します。



ガイド

カメラの動かし方の例



- ・ 撮影者は移動せずに、カメラを水平方向、または垂直方向に円弧を描くように、ガイドの端から端まで動かしします。
- ・ ガイドが端まで到達しないまま、撮影開始から約15秒（[標準（180°）] 時）、または約30秒（[ワイド（360°）] 時）が経過すると撮影は終了します。

かんたんパノラマ撮影時のご注意

- 保存される画像の範囲は、撮影時に画面で見える範囲よりも狭くなります。
- 動かす速度が速すぎるときや、ブレが大きいとき、または壁や暗闇など被写体に変化が少ないときなどはエラーになります。
- パノラマ範囲の半分に到達する前に撮影が止まると、パノラマ画像は保存されません。
- パノラマ範囲の半分以上を撮影して、終端に到達する前に撮影が終了したときは、撮影されなかった範囲がグレーの表示で記録されます。

かんたんパノラマで撮影した画像の再生方法

再生モードにして (□32)、かんたんパノラマで撮影した画像を1コマ表示し、Ⓚ ボタンを押すと、画像の短辺を画面いっぱいに表示し、表示範囲を自動で移動(スクロール)します。

- 撮影したときと同じ方向で、スクロールします。

再生中は、画面上部に操作パネルが表示されます。

マルチセレクターの◀▶で操作パネルのアイコンを選び、Ⓚ ボタンを押すと以下の操作ができます。



機能	アイコン	内容	
巻き戻し	◀◀	Ⓚ ボタンを押している間、スクロールを早戻しします。	
早送り	▶▶	Ⓚ ボタンを押している間、スクロールを早送りします。	
一時停止	⏸	一時停止中に画面上部の操作パネルのアイコンで以下の操作ができます。	
		◀◀	Ⓚ ボタンを押している間、巻き戻しします。
		▶▶	Ⓚ ボタンを押している間、スクロールします。
		▶	自動スクロールを再開します。
再生終了	■	1コマ表示に戻ります。	

☑️ かんたんパノラマ画像のスクロール再生についてのご注意

COOLPIX S6500以外のかんたんパノラマで撮影した画像は、スクロール再生や拡大表示ができないことがあります。

お気に入り再生モード

撮影した画像（動画を除く）を、9つあるお気に入りフォルダーに登録することで分類できます（登録した画像はコピーや移動はされません）。登録後、お気に入り再生モードに切り換えると、登録した画像に絞り込んで再生できます。

- ・フォルダーをイベントや被写体の種類などで使い分けると、画像を探しやすくなります。
- ・同じ画像を複数のフォルダーに登録できます。
- ・1つのお気に入りフォルダーに登録できる画像は、最大200コマです。

お気に入りフォルダーに画像を登録する

▶ボタンを押す（再生モード）→ MENUボタン → お気に入り登録 → OKボタン

- ・お気に入り再生モードでは、画像の登録はできません。

1 マルチセクターの◀▶を押して、登録したい画像を選び、▲を押して★を表示する

- ・複数の画像に★を付けられます。非表示にするには、▼を押します。
- ・ズームレバー（□□3）をT（Q）方向に回すと1コマ表示に、W（☒）方向に回すと6コマ表示に切り換わります。
- ・OKボタンを押すと、お気に入りフォルダー選択画面が表示されます。



2 マルチセクターで登録したいフォルダーを選び、**OK**ボタンを押す

- 登録が完了し、再生メニューに戻ります。
- 同じ画像を複数のフォルダーに登録するときは、手順1から操作を繰り返します。



お気に入りフォルダーの画像を再生する

▶ボタンを押す（再生モード）→ **▶**ボタン → **📺**お気に入り再生 → **OK**ボタン

マルチセクターでフォルダーを選び、**OK**ボタンを押すと、選んだフォルダーに登録した画像のみを再生します。

- お気に入りフォルダーの選択画面では、以下の操作ができます。
 - **MENU** ボタン：選択中のフォルダーのアイコンを変更できます (**👁️9**)。
 - **🗑️** ボタン：選択中のフォルダーに登録した画像を、すべて削除します。
- 1コマ表示またはサムネイル表示で**MENU**ボタンを押すと、お気に入り再生メニュー (**📺84**)の機能が選べます。



✔ 削除についてのご注意

お気に入り再生モードで画像を削除すると、お気に入りフォルダーから画像が消えるだけでなく、内蔵メモリーまたはSDカードに記録されている元の画像も削除されますのでご注意ください。

お気に入りフォルダーの画像登録を解除する

🌟お気に入り再生モードにする → 登録を解除したいフォルダーを選ぶ →
Ⓜ️ボタン → MENU ボタン → お気に入り解除 → Ⓜ️ボタン

1 マルチセクターの◀▶を押して、解除したい画像を選び、▲を押して🌟を非表示にする

- 複数の画像の🌟を非表示にできます。再表示するには▼を押します。
- スームレバー（□3）をT（Q）方向に回すと1コマ表示に、W（Z）方向に回すと6コマ表示に切り換わります。
- Ⓜ️ボタンを押すと、登録解除の確認画面が表示されます。



2 [はい] を選んでⓂ️ボタンを押す

- 解除をやめるときは、[いいえ] を選びます。

お気に入りフォルダーのアイコンを変更する

▶ ボタンを押す（再生モード） → ▶ ボタン → 📁 お気に入り再生 → Ⓞ ボタン

1 マルチセクターで、アイコンを変更したいフォルダーを選び、MENU ボタンを押す

2 ◀▶ でアイコンの色を選び、Ⓞ ボタンを押す



3 ▲▼◀▶ でアイコンを選び、Ⓞ ボタンを押す

- ・アイコンが変更され、お気に入りフォルダーの一覧画面に戻ります。



✓ お気に入りフォルダーのアイコン設定についてのご注意

- ・お気に入りフォルダーのアイコンは、内蔵メモリーまたはSDカードごとに設定してください。
- ・内蔵メモリーのお気に入りフォルダーアイコンを変更するときは、SD カードをカメラから取り出してください。
- ・初期設定は数字アイコン（黒色）です。

オート分類再生モード

撮影した画像は、人物、風景、動画などの項目別に自動で分類されます。

▶ボタンを押す（再生モード）→▶ボタン→📷オート分類再生→🔍ボタン







マルチセクターで分類を選び、🔍ボタンを押すと、同じ種類の画像のみを再生します。

- ・ 分類項目の選択画面では、以下の操作ができます。
 - 🗑️ ボタン：選択中の項目に分類された画像を、すべて削除します。
- ・ 1コマ表示またはサムネイル表示で MENU ボタンを押すと、オート分類再生メニュー（📄84）の機能が選べます。





分類項目の種類と内容

項目	内容
😊 笑顔	ベストフェイスモード（📄53）で笑顔自動シャッターを [ON (単写)]、[ON (連写)] または [ON (BSS)] にして撮影した画像。
👤 人物	📷（オート撮影）モード（📄26）で顔認識撮影（📄73）した画像。シーンモード（📄40）の [ポートレート] *、[夜景ポートレート] *、[パーティー]、[逆光] *で撮影した画像。ベストフェイスモード（📄53）で笑顔自動シャッターを [OFF] にして撮影した画像。
🍴 料理	シーンモード（📄40）の [料理] で撮影した画像。
🌄 風景	シーンモード（📄40）の [風景] *で撮影した画像。
🌃 夜景	シーンモード（📄40）の [夜景] *、[夕焼け]、[トワイライト]、[打ち上げ花火] で撮影した画像。

項目	内容
 接写	 (オート撮影) モードでマクロ (□62) に設定して撮影した画像。 シーンモード (□40) の [クローズアップ] *で撮影した画像。
 ペット	シーンモードの [ペット] (□48) で撮影した画像。
 動画	動画 (□96)。
 編集済み画像	画像編集 ( 16) で作成した画像。
 その他の画像	他の分類項目に該当しない画像。

* おまかせシーン (□41) で切り換わった場合も含まれます。

オート分類再生モードについてのご注意

- 1つの分類項目で表示できるのは、最大999コマです。撮影時にすでに999コマある分類項目に該当した画像/動画は、オート分類再生モードに登録できず、オート分類再生モードで表示できません。通常の再生モード (□32) または撮影日一覧モード ( 12) で表示してください。
- 内蔵メモリーまたはSDカードからコピーした画像や動画は、オート分類再生モードでは表示できません ( 71)。
- COOLPIX S6500以外で記録した画像や動画は、オート分類再生モードで表示できません。

撮影日一覧モード

▶ ボタンを押す (再生モード) → ▶ ボタン → 撮影日一覧 → 撮影日一覧 ボタン

マルチセクターで日付を選び、撮影日一覧 ボタンを押すと、同じ撮影日の画像のみを再生します。

- 選んだ日に最初に撮影した画像から表示されます。
- 撮影日の選択画面では、以下の操作ができます。
 - MENU ボタン：撮影日一覧メニュー (84) のうち、以下の機能が選択でき、選択中の撮影日の画像をまとめて同じ設定にできます。
 - プリント指定、スライドショー、プロテクト設定
 - 削除 ボタン：選択中の撮影日の画像を、すべて削除します。
- 1コマ表示またはサムネイル表示で MENU ボタンを押すと、撮影日一覧メニュー (84) の機能が選べます。
- 撮影日一覧モードでは、カレンダー表示 (81) はできません。



▼ 撮影日一覧モードについてのご注意

- 選べる撮影日は、最新の撮影日から過去29日分までです。それ以前の画像は、[過去画像] に分類されます。
- 撮影日一覧モードで表示できる画像は、最新の画像から9,000コマまでです。
- 日時を設定せずに撮影した画像は、「2013年1月1日」の画像として扱われます。

連写した画像（連写グループ）の再生と削除

連写グループの再生方法

以下の設定で撮影した画像は、撮影ごとに「連写グループ」として保存されます。

- （オート撮影）モード（38）
 - 連写H
 - 連写L
 - 先取り撮影
 - 高速連写 120 fps
 - 高速連写 60 fps
- シーンモード（40）
 - スポーツ
 - ペット（[連写]時）
- ベストフェイスモード（53）
 - [笑顔自動シャッター]が[ON（連写）]時

連写グループは、初期設定では再生モードの1コマ表示やサムネイル表示（81）でグループ内の1コマ目の画像（代表画像）のみを表示します。

- 代表画像のみの表示中は拡大表示できません。

代表画像のみの表示中にボタンを押すと連写グループ内の画像を1コマずつ展開して表示します。

- 画像を切り換えるには、マルチセクターの◀▶を押します。
- 代表画像のみの表示に戻すには、マルチセクターの▲を押します。
- 1コマずつ展開して表示しているときは、サムネイル表示できません。連写グループ内の画像をサムネイル表示したいときは、再生メニュー[連写グループ表示方法]を[1枚ずつ]にしてください（73）。

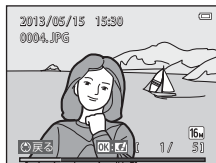
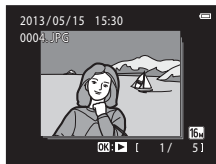

詳細編

✓ 連写グループの表示方法について

- 再生メニューの [連写グループ表示方法] (📷73) で、すべての連写グループの表示方法を代表画像のみにするか、1コマずつ展開して表示にするかを設定できます。
- COOLPIX S6500以外で連写した画像は、連写グループとして表示できません。

📎 連写グループの代表画像を変更する

代表画像は、再生メニューの [連写の代表画像選択] (📷73) で変更できます。

📎 連写グループで使える再生メニュー

MENU ボタンを押すと、連写グループ内の画像を対象に以下のメニュー操作ができます。

- | | | | |
|--------------------------|------|---------------------------|------|
| ・ 簡単レタッチ※ ¹ | →📷20 | ・ D-ライティング※ ¹ | →📷20 |
| ・ メイクアップ効果※ ¹ | →📷21 | ・ プリント指定※ ² | →📷60 |
| ・ スライドショー | →📷64 | ・ プロテクト設定※ ² | →📷65 |
| ・ 画像回転※ ¹ | →📷68 | ・ スモールピクチャー※ ¹ | →📷23 |
| ・ 音声メモ※ ¹ | →📷69 | ・ 画像コピー※ ² | →📷71 |
| ・ 連写グループ表示方法 | →📷73 | ・ 連写の代表画像選択 | →📷73 |
| ・ お気に入り登録※ ² | →📷6 | | |

※¹ 代表画像のみの表示中は設定できません。1コマずつ展開して表示してからMENU ボタンを押してください。

※² 代表画像のみの表示中にMENU ボタンを押すと、同じ連写グループの画像をまとめて同じ設定にできます。1コマずつ展開して表示してからMENU ボタンを押すと、表示している画像ごとに設定できます。

連写グループの画像を削除する

再生メニューで [連写グループ表示方法] (👁️73) を [代表画像のみ] にしていた場合、以下の画像が削除の対象になります。削除方法を選ぶ画面を表示するには、🗑️ ボタンを押します。

- 🗑️ ボタンを押すときに、代表画像のみの表示にしている場合：
 - [表示画像]： 代表画像を選択していたときは、同じ連写グループの画像をすべて削除します。
 - [削除画像選択]： 削除画像の選択画面 (📄35) で代表画像を選ぶと、同じ連写グループの画像をすべて削除します。
 - [全画像]： 表示中の連写グループ (代表画像のみの表示) を含む、すべての画像を削除します。
- 🗑️ ボタンを押す前に🔍 ボタンを押して、連写グループ内の画像を1コマずつ展開して表示している場合：

削除方法の項目が以下に変わります。

 - [表示画像]： 表示している1コマを削除します。
 - [削除画像選択]： 削除画像の選択画面 (📄35) で、連写グループ内の画像を複数選択して削除します。
 - [表示グループ]： 表示している1コマを含む、同じ連写グループの画像をすべて削除します。

画像の編集（静止画）

画像編集の種類

このカメラでは以下の機能を使って画像を簡単に編集できます。編集した画像は元画像とは別に、異なるファイル名で保存されます（00111）。

編集の種類	用途
クイックエフェクト（0018）	画像にいろいろな効果を付けます。
簡単レタッチ（0020）	コントラストと色の鮮やかさを高めた画像を簡単に作成します。
D-ライティング（0020）	逆光やフラッシュの光量不足で暗くなった部分を明るく補正します。
メイクアップ効果（0021）	撮影した画像から人物の顔を検出し、8種類のメイクアップ効果を付けられます。効果の度合いは変更できます。
スモールピクチャー（0023）	サイズの小さい画像を作成します。電子メールに添付して送信するときなどに使います。
トリミング（0024）	画像の一部を切り抜きます。被写体をクローズアップしたいときや構図に手を加えたいときなどに使います。

✔ 画像編集についてのご注意

- COOLPIX S6500以外で撮影した画像は、COOLPIX S6500で編集できません。
- [かたんパノラマ]（0047）、または[3D撮影]（0049）で撮影した画像は編集できません。
- 画像から人物の顔を検出できないときは、メイクアップ効果の編集はできません（0021）。
- COOLPIX S6500以外のデジタルカメラでは、COOLPIX S6500で編集した画像の正常な表示やパソコンへの転送ができないことがあります。
- 内蔵メモリー/SDカードに十分な空き容量がないときは、編集できません。
- 代表画像のみの表示にしている連写グループ（0013）は、以下のいずれかの操作をしてから、編集してください。
 - **OK** ボタンを押して1コマずつに展開してから、グループ内の画像を選ぶ
 - 再生メニューの[連写グループ表示方法]（0073）を[1枚ずつ]に設定し、1コマずつの表示にしてから、画像を選ぶ



画像編集の制限

編集で作成した画像に別の編集を追加するときには、以下の制限があります。

編集に使った機能	追加できる編集機能
クイックエフェクト 簡単レタッチ D-ライティング	メイクアップ効果、スモールピクチャーまたはトリミングができません。
メイクアップ効果	クイックエフェクト、簡単レタッチ、D-ライティング、スモールピクチャーまたはトリミングができます。
スモールピクチャー トリミング	追加編集できません。

- 編集で作成した画像に同じ種類の編集を繰り返すことはできません。
- スモールピクチャーまたはトリミングと別の編集機能を組み合わせるときは、スモールピクチャーまたはトリミングは最後に編集してください。
- 撮影時に美肌機能を使って撮影した画像（57）にも、メイクアップ効果で美肌などの編集ができます。

元画像と編集画像の関係について

- 編集で作成した画像は、元画像を削除しても削除されません。また編集で作成した画像を削除しても、元画像は削除されません。
- 編集で作成した画像の撮影日時は、元の画像と同じです。
- プリント指定（60）やプロテクト設定（65）した画像を編集しても、これらの設定内容は編集で作成した画像には反映されません。

クイックエフェクト

以下の30種類から効果を選べます。効果は手順2 (👁️18) の画面で確認できます。

効果	内容
[ポップ] / [極彩色]	主に色を強調して効果を付けます。
[絵画調] / [ハイキー] / [トイカメラ風 1] / [トイカメラ風 2] / [ローキー] / [クロスプロセス (赤)] / [クロスプロセス (黄)] / [クロスプロセス (緑)] / [クロスプロセス (青)]	主に色合いを変化させ、雰囲気異なる画像にします。
[ソフト] / [魚眼効果] / [クロススクリーン] / [ミニチュア効果]	画像を加工して、さまざまな効果を付けます。
[硬調モノクローム] / [セピア] / [クール] / [セレクトカラー] (12色)	カラーの画像を1色で表現します。セレクトカラーは、特定の色だけを残し、他の部分を白黒にします。

1 効果をつけたい画像を1コマ表示して、👁️ボタンを押す

- 効果の選択画面が表示されます。

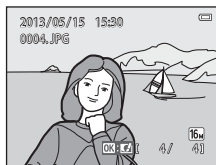

2 マルチセレクトターの◀または▶を押して効果を選び、👁️ボタンを押す

- ズームレバー (📏3) をT (Q) 方向に回すと1コマ表示に、W (📏) 方向に回すと6コマ表示に切り換わります。
- 効果をつけた画像を保存せずに終了するには、MENU ボタンを押します。確認画面が表示されたら [はい] を選び、👁️ボタンを押します。



3 【はい】を選び、Ⓜボタンを押す

- 編集画像が作成されます。
- クイックエフェクトで作成した画像は、再生画面でが表示されます (📖10)。

簡単レタッチ（コントラストと鮮やかさを高める）

▶ ボタンを押す（再生モード） → 画像を選ぶ → MENU ボタン → 簡単レタッチ → OK ボタン

マルチセクターの▲▼を押して効果の度合いを選び、OK ボタンを押す

- ・ 左側に表示される画像は補正前、右側は補正後の見本です。
- ・ 中止するときは、◀を押します。
- ・ 簡単レタッチで作成した画像は、再生画面で🔍が表示されます（□10）。



D-ライティング（画像の暗い部分を明るく補正する）

▶ ボタンを押す（再生モード） → 画像を選ぶ → MENU ボタン → D-ライティング → OK ボタン

マルチセクターで [実行] を選び、OK ボタンを押す

- ・ 左側に表示される画像は補正前、右側は補正後の見本です。
- ・ 中止するときは、◀を押します。
- ・ D-ライティングで作成した画像は、再生画面で🔍が表示されます（□10）。



メイクアップ効果(8つの効果で人物の顔をきれいにさせる)

▶ ボタンを押す (再生モード) → 画像を選ぶ → MENU ボタン → メイクアップ効果 → OK ボタン

1 マルチセクターの▲、▼、◀または▶を押して編集する人物を選び、OK ボタンを押す

- 検出した人物の顔が1人のときは、手順2へ進んでください。

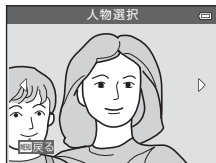

2 ◀または▶を押して効果の種類を、▲または▼を押して効果の度合いを選び、OK ボタンを押す

- 以下の8種類から、同時に複数の効果を付けられます。OK ボタンを押す前に、付けたい効果をすべて設定してください。
☑ (美肌)、😊 (小顔)、😄 (ビッグアイ)、👤 (肌トーンアップ)、😌 (クマ軽減)、👄 (ホホワイトアイ)、😁 (歯のホホワイトニング)、😬 (チーク)
- 人物の選択画面に戻るには、MENU ボタンを押します。

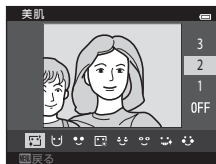

3 効果を確認し、OK ボタンを押す

- 設定をやり直すには、◀を押して手順2に戻ります。
- 効果を付けた画像を保存せずに終了するには、MENU ボタンを押します。確認画面が表示されたら [はい] を選び、OK ボタンを押します。

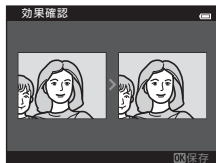

詳細編

4 [はい] を選び、**OK** ボタンを押す

- 編集画像が作成されます。
- メイクアップ効果で作成した画像は、再生画面で **OK** が表示されます (□10)。

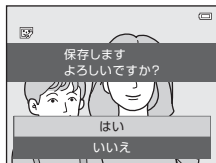

✔ **メイクアップ効果についてのご注意**

- メイクアップ効果で編集できる人物の顔は1人のみです。
- 顔の向きや明るさなど、画像によっては、適切に顔を検出できないことや望ましい効果が得られないことがあります。
- 画像から人物の顔を検出できないときは、警告メッセージが表示され、再生メニューに戻ります。
- ISO感度が1600以下の条件で撮影した画像のみ、メイクアップ効果の編集ができます。
[連写] (📷45) を [先取り撮影]、[高速連写 120 fps]、[高速連写 60 fps] または [マルチ連写] に設定したときに、ISO感度が自動的に1600よりも高くなる場合がありますのでご注意ください。

スモールピクチャー（画像サイズを小さくする）

▶ ボタンを押す(再生モード) → 画像を選ぶ → MENU ボタン → スモールピクチャー → Ⓜ ボタン

1 マルチセクターの ▲▼ を押してスモールピクチャーのサイズを選び、Ⓜ ボタンを押す

- [640 × 480]、[320 × 240] または [160 × 120] から選べます。
- [解像度 4608 × 2592] の画像は、640 × 360のサイズになります。手順2へ進んでください。

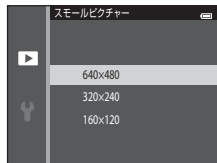

2 [はい] を選び、Ⓜ ボタンを押す

- スモールピクチャーが作成されます（圧縮率約1/16）。
- 作成した画像は、再生画面で小さく表示され、Ⓜ が表示されず（□11）。



トリミング（画像の一部を切り抜く）

拡大表示（□□80）中にマークが表示されている画像は、液晶モニターに表示している部分だけにトリミング（切り抜き）できます。トリミングした画像は、元画像とは別に保存されます。

1 トリミングしたい画像を拡大表示する（□□80）

2 切り抜きたい部分だけが表示されるように調節する

- ・ズームレバーを**T** (Q) または**W** () 方向に回して拡大率を調節します。
- ・マルチセレクターの**▲▼◀▶**を押して表示範囲を移動します。



3 MENU ボタンを押す

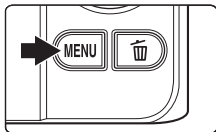

4 マルチセレクターで [はい] を選び、 ボタンを押す

- ・トリミング画像が作成されます。
- ・作成した画像は、再生画面でが表示されます（□□10）。



画像サイズについて

切り抜く範囲が狭くなるほど、トリミングで作成した画像の画像サイズ（ピクセル数）は小さくなります。

トリミングして画像サイズが320×240または160×120になった画像は、再生画面で小さく表示されます。

縦位置の画像を縦位置のままトリミングするには

[画像回転] (68) で画像を横位置に回転してからトリミングし、もう一度回転して縦位置に戻します。縦位置画像は、左右の黒い帯が見えなくなるまで画像を拡大するとトリミングできますが、画像は横位置になります。

テレビとの接続（テレビ画面での再生）

カメラをテレビに接続すると、撮影した画像をテレビ画面で再生できます。HDMI端子が付いたテレビをお持ちの場合は、市販のHDMIケーブルで接続できます。

1 カメラの電源をOFFにする

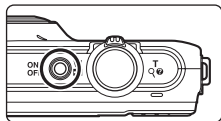

2 カメラとテレビを接続する

付属のオーディオビデオケーブルで接続する場合

黄色のプラグをテレビの映像入力端子に、白色と赤色のプラグを音声入力端子に接続してください。

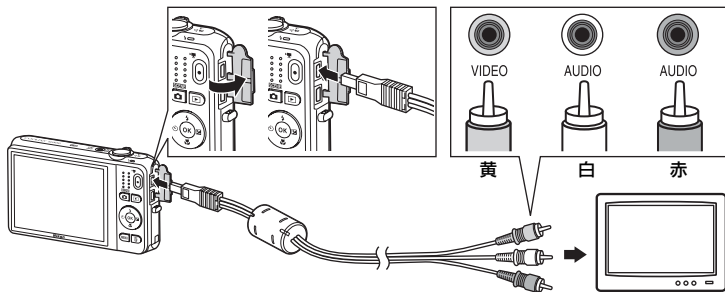

市販のHDMIケーブルで接続する場合
テレビのHDMI入力端子に接続してください。

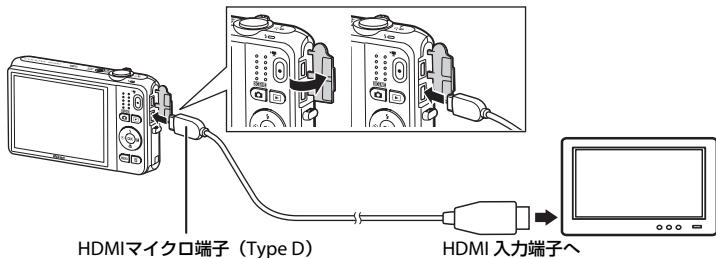

3 テレビの入力をビデオ入力 (外部入力) に切り換える

- ・ 詳しくはお使いのテレビの説明書をご覧ください。

4 カメラの▶ボタンを長押しして電源をONにする

- ・ カメラは再生モードになり、撮影した画像がテレビに表示されます。
- ・ テレビとの接続中は、カメラの液晶モニターは消灯したままになります。

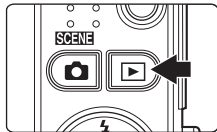

✔ HDMI接続についてのご注意

HDMIケーブルは付属していません。市販のものをご用意ください。カメラのHDMI出力端子は、HDMIマイクロ端子 (Type D) です。HDMIケーブルご購入時は、ケーブルの片方がHDMIマイクロ端子のものをお選びください。

✔ ケーブル接続時のご注意

ケーブルは、プラグの挿入方向を確認して、無理な力を加えずにまっすぐに差し込んでください。プラグを引き抜くときも、まっすぐに引き抜いてください。

画像がテレビに映らないときは

セットアップメニュー→【TV出力設定】(👁️99)がお使いのテレビに合っているか確認してください。

テレビのリモコンを使う (HDMI 機器制御)

HDMI-CEC規格対応テレビのリモコンで、再生中の操作ができます。

カメラのマルチセクターやズームレバーのかわりに、画像の選択や動画の再生/停止、1コマ表示と4コマのサムネイル表示の切り換えなどができます。

- カメラの【TV出力設定】の【HDMI 機器制御】(👁️99)を【ON】(初期設定)にし、HDMIケーブルで接続してください。
- リモコンは、テレビに向けて操作してください。
- お使いのテレビがHDMI-CEC規格に対応しているかどうかは、テレビの説明書などでご確認ください。

プリンターとの接続（ダイレクトプリント）

PictBridge（☎22）対応プリンターをお使いの場合は、パソコンを使わずに、カメラとプリンターを直接つないでプリントできます（ダイレクトプリント）。ダイレクトプリントの手順は、以下のとおりです。

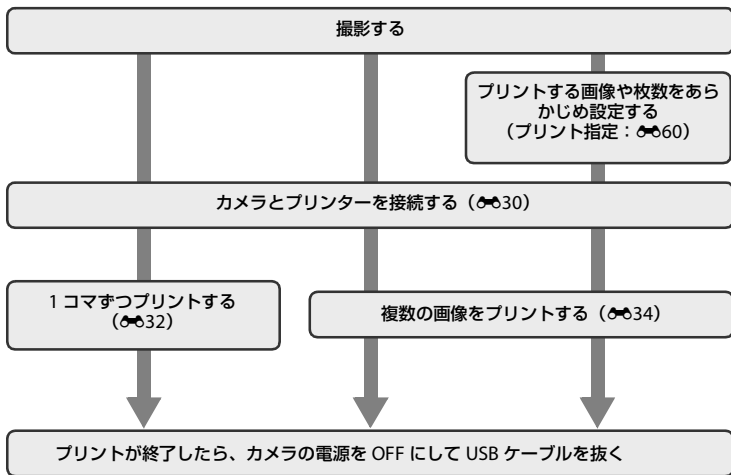

詳細
編

☑ 電源についてのご注意

- プリンターと接続するときは、途中で電源が切れないように、十分に残量のあるバッテリーをお使いください。
- 別売のACアダプター EH-62Gを使うと、家庭用コンセント（AC 100 V）からCOOLPIX S6500へ電源を供給できます。EH-62G以外のACアダプターは絶対に使用しないでください。カメラの故障、発熱の原因となります。

カメラとプリンターを接続する

1 カメラの電源をOFFにする

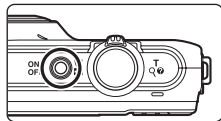

2 プリンターの電源をONにする

- ・ プリンターの設定を確認します。

3 付属のUSBケーブルで、カメラとプリンターを接続する

- ・ プラグの挿入方向を確認して、無理な力を加えずにまっすぐに差し込んでください。プラグを外すときも、まっすぐに引き抜いてください。

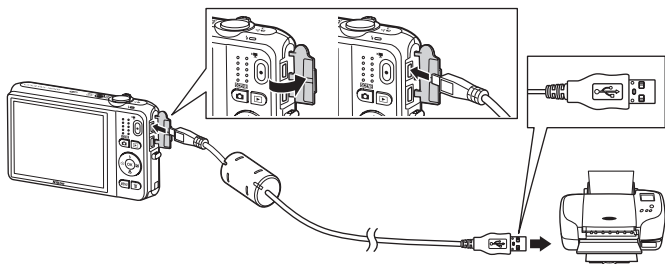

4 カメラの電源が自動的にONになる

- 正しく接続されると、カメラの液晶モニターに[PictBridge]画面(①)が表示された後、[プリント画像選択]画面(②)が表示されます。

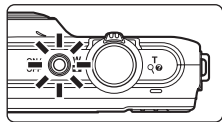

✔ PictBridge画面が表示されないときは

カメラの電源をいったんOFFにしてUSBケーブルを外してください。カメラのセットアップメニューの[パソコン接続充電] (🔌100) を[OFF]に設定してから、接続をやり直してください。

📎 画像のプリント方法について

SDカードに記録した画像は、パソコンに転送したり、カメラをプリンターに接続してプリントする他に以下の方法でプリントできます。

- カードスロットが付いたDPOF対応プリンターでプリントする。
- プリントサービス店にプリントを依頼する。

これらの方法でプリントするときには、プリントする画像やプリント枚数などを、再生メニューの[プリント指定]を使って、あらかじめSDカードに設定できます (🔌60)。

1コマずつプリントする

カメラとプリンターを正しく接続してから(🔗30)、以下の手順でプリントしてください。

1 マルチセクターでプリントする画像を選び、 OKボタンを押す

- ・ズームレバーをW (📷) 方向に回すと6コマ表示に、T (📷) 方向に回すと1コマ表示に切り換わります。



2 [プリント枚数設定] を選び、OKボタンを押す



3 プリント枚数 (9枚まで) を設定し、OKボタンを押す

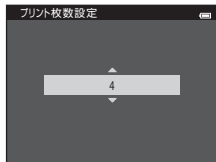

4 [用紙設定] を選び、**OK** ボタンを押す



5 用紙サイズを選び、**OK** ボタンを押す

- ・ プリンターの設定を優先したいときは、[プリンターの設定] を選びます。

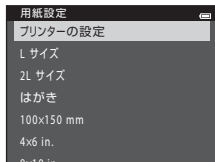

6 [プリント実行] を選び、**OK** ボタンを押す



7 プリントが始まる

- ・ プリントが終わると、手順1の画面に戻ります。

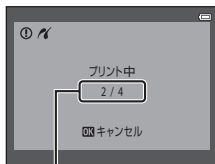

プリント中の枚数/総枚数

複数の画像をプリントする

カメラとプリンターを正しく接続してから(☞30)、以下の手順でプリントしてください。

- 1 [プリント画像選択] 画面が表示されたら、MENU ボタンを押す

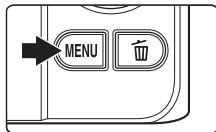

- 2 マルチセレクターで [用紙設定] を選び、OK ボタンを押す

- プリントメニューを終了したいときは、MENU ボタンを押します。

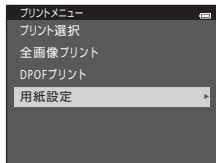

- 3 用紙サイズを選び、OK ボタンを押す

- プリンターの設定を優先したいときは、[プリンターの設定] を選びます。

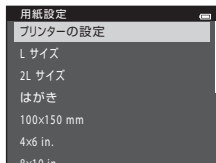

4 [プリント選択]、[全画像プリント]または[DPOFプリント]を選んで、**OK**ボタンを押す

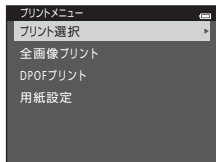

プリント選択

プリントする画像（最大99コマまで）と、それぞれのプリント枚数（各9枚まで）を設定できます。

- マルチセレクターの◀▶を押して画像を選び、▲▼を押してプリント枚数を設定します。
- プリントされる画像には、 とプリント枚数が表示されます。枚数を0にすると、その画像の選択を解除できます。
- ズームレバーをT (Q) 方向に回すと1コマ表示に、W () 方向に回すと6コマ表示に切り換わります。
- 設定が終了したら **OK** ボタンを押します。
- 右の画面が表示されたら、[**プリント実行**]を選び、**OK** ボタンを押すと画像のプリントが始まります。[**キャンセル**]を選んで **OK** ボタンを押すと、プリントメニューに戻ります。

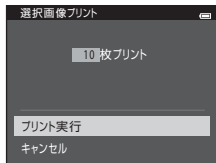

全画像プリント

SDカードまたは内蔵メモリー内のすべての画像を1枚ずつプリントできます。

- 右の画面が表示されたら、[**プリント実行**]を選び、**OK** ボタンを押すと画像のプリントが始まります。[**キャンセル**]を選んで **OK** ボタンを押すと、プリントメニューに戻ります。

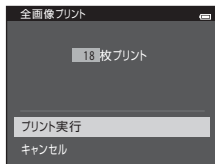

DPOFプリント

[**プリント指定**] (**60**) であらかじめ指定しておいた画像をプリントできます。

- 右の画面が表示されたら、[**プリント実行**]を選び、**OK** ボタンを押すと画像のプリントが始まります。[**キャンセル**]を選んで **OK** ボタンを押すと、プリントメニューに戻ります。

- [**画像の確認**] を選んで **OK** ボタンを押すと、どの画像をプリント指定したか確認できます。もう一度 **OK** ボタンを押すと、画像のプリントが始まります。

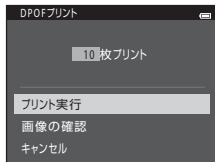

5 プリントが始まる

- ・ プリントが終わると、手順2の画面に戻ります。

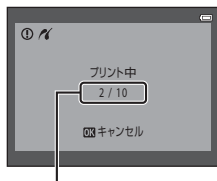

プリント中の枚数/総枚数

用紙設定について

用紙設定画面では、[プリンターの設定] 以外に、[L サイズ]、[2L サイズ]、[はがき]、[100×150 mm]、[4×6 in.]、[8×10 in.]、[Letter]、[A3 サイズ]、[A4 サイズ] のうち、プリンターが対応している用紙サイズを表示します。

動画の編集

撮影した動画の必要な部分だけを切り出し、別ファイルとして保存します。

1 編集する動画を再生して、切り出したい先頭で一時停止する (📖100)

2 マルチセレクターの◀▶で操作パネルの🔍を選び、Ⓜボタンを押す

- 動画編集画面が表示されます。

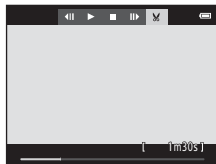

3 ▲▼を押して編集操作パネルの🔍(始点の設定)を選ぶ

- 編集開始時は、一時停止したときのフレームが始点になっています。
- ◀▶を押して、始点を動画の開始位置にしたいフレームまで移動します。
- 編集を中止するには、▲▼で↶(戻る)を選び、Ⓜボタンを押します。

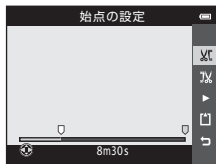

4 ▲▼を押して🔍(終点の設定)を選ぶ

- ◀▶を押して、右端にある終点を動画の終了位置にしたいフレームまで移動します。
- ▶(プレビュー)を選び、Ⓜボタンを押すと、保存する前に指定した範囲の動画を再生して確認できます。再生中、ズームレバーで音量を調節できます。プレビュー再生を停止するときは、もう一度Ⓜボタンを押します。



5 設定が完了したら、▲▼を押して□ [保存] を選び、Ⓚ ボタンを押す

6 [はい] を選び、Ⓚ ボタンを押す

- ・ 編集した動画が保存されます。

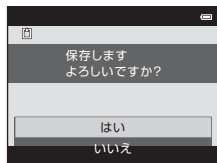

✓ 動画編集についてのご注意

- ・ [iFrame 540/30p] (0074) で撮影した動画は編集できません。
- ・ 編集中に電源が切れないよう、十分に残量のあるバッテリーをお使いください。バッテリー残量表示が [] のときは、動画編集の操作はできません。
- ・ 編集で作成した動画から、もう一度動画を切り出すことはできません。ほかの範囲を切り出すときは、元の動画を選んで編集してください。
- ・ 秒単位で動画を切り出すため、設定した始点/終点のフレームと、実際の切り出し範囲は、多少ずれることがあります。再生時間が2秒未満になる切り出しはできません。
- ・ 内蔵メモリー /SDカードに十分な空き容量がないときは、編集できません。

🔗 関連ページ

記録データのファイル名とフォルダー名 → 0111

撮影メニュー（（オート撮影）モード）

画像モード（画像サイズ/画質）

撮影画面にする → MENU ボタン → 画像モード →  ボタン

記録する画像サイズ（画像の大きさ）と画質（画像の圧縮率）の組み合わせを選びます。画像サイズの大きい画像モードほど大きくプリントするのに適し、圧縮率が低いほど高画質になりますが、記録可能なコマ数（41）は少なくなります。

項目※ ¹	圧縮率	アスペクト比 (横:縦)	プリント時の大きさ※ ²
 * 4608×3456★	約1/4	4:3	約39×29 cm
 4608×3456 (初期設定)	約1/8	4:3	約39×29 cm
 3264×2448	約1/8	4:3	約28×21 cm
 2272×1704	約1/8	4:3	約19×14 cm
 1600×1200	約1/8	4:3	約13×10 cm
 640×480	約1/8	4:3	約5×4 cm
 4608×2592	約1/8	16:9	約39×22 cm

※ 1 記録データの総画素数（ピクセル）と横×縦の画素数を表しています。

例： 4608 × 3456：約 16 メガピクセル = 4608 × 3456 ピクセル

※ 2 記出力解像度を 300 dpi に設定した場合のサイズです。

ピクセル数 ÷ プリンター解像度 (dpi) × 2.54 cm で計算しています。同じ画像サイズでも、高い解像度で印刷すると印刷サイズは小さくなり、低い解像度で印刷すると、印刷サイズは大きくなります。



画像モードの設定について

- 設定は、他の撮影モードにも適用されます。
- 他の機能と組み合わせて使えない設定があります (□70)。
- シーンモードの [かんたんパノラマ] (□47) または [3D撮影] (□49) 設定時は、画像モードを選べません。



記録可能コマ数

4 GBのSDカードに記録可能なコマ数の目安は以下のとおりです。

実際に記録可能なコマ数は、同じメモリー容量と画像モードでも、JPEG圧縮の性質上、画像の絵柄によって大きく異なります。

SDカードの種類によっても、記録可能コマ数が異なることがあります。

画像モード	記録可能コマ数 (4 GB)
16M* 4608×3456★	約440コマ
16M 4608×3456 (初期設定)	約890コマ
8M 3264×2448	約1740コマ
4M 2272×1704	約3500コマ
2M 1600×1200	約6660コマ
VGA 640×480	約26300コマ
特約 4608×2592	約1180コマ

- 記録可能コマ数が10,000コマ以上の場合、画面には「9999」と表示されます。
- 内蔵メモリー (約25 MB) 使用時の記録可能コマ数の目安は、SDカードを抜いて、撮影時の画面でご確認ください。

ホワイトバランス（色合いの調整）

📷（オート撮影）モードの撮影画面にする → MENU ボタン → ホワイトバランス → OK ボタン

人間の目には、晴天、曇り空、白熱電球や蛍光灯の室内など、光源の色に関係なく白い被写体は白く見えます。人間の目に白く見える色を、デジタルカメラで白く撮影するには、光源の色に合わせて調整が必要です。この調整を「ホワイトバランスを合わせる」といいます。

初期設定の【オート】でほとんどの光源に対応できますが、撮影した画像が思い通りの色にならないときは、天候や光源に合わせて設定を変更してください。

項目	内容
AUTO オート（初期設定）	カメラが自動的にホワイトバランスを調整します。
PRE プリセットマニュアル	特殊な照明の下などでの撮影に適しています（📷43）。
☀️ 晴天	晴天の屋外での撮影に適しています。
💡 電球	白熱電球の下での撮影に適しています。
💡 蛍光灯	白色蛍光灯の下での撮影に適しています。
☁️ 曇天	曇り空の屋外での撮影に適しています。
📷 フラッシュ	フラッシュを使う撮影に適しています。

設定は、撮影時の画面表示で確認できます（📷9）。【オート】のときは、何も表示されません。

プリセットマニュアルの使い方

特殊な照明の下で撮影するときなど、[オート] や [電球] などのホワイトバランス設定では望ましい結果が得られない場合に使います（赤みがかった照明下で撮影した画像を、普通の照明下で撮影したように見せたいときなど）。

以下の手順で、撮影する照明下のホワイトバランス値を測定して、撮影します。

1 白またはグレーの被写体を用意し、撮影する照明下に置く

2 撮影メニューを表示し（6、68）、マルチセクターで [ホワイトバランス] の [プリセットマニュアル] を選び、 ボタンを押す

- ・ レンズが測定用のズーム位置になります。



3 [新規設定] を選ぶ

- ・ 前回測定したホワイトバランス値を使いたいときは、[前回の設定] を選んで  ボタンを押します。再測定せずに、ホワイトバランスが前回の値に設定されます。



4 測定窓に、用意した白またはグレーの被写体を 収める

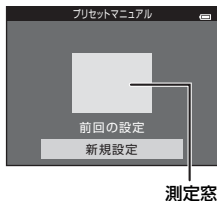

5 **OK** ボタンを押して、ホワイトバランス値を測定する

- ・シャッターがきかれて、ホワイトバランスのプリセット値が新たに設定されます（画像は記録されません）。

✓ ホワイトバランスについてのご注意

- ・他の機能と組み合わせて使えない設定があります（□70）。
- ・[オート]、[フラッシュ] 以外のホワイトバランスを選んだときは、フラッシュを Ⓢ （発光禁止）に設定してください（□57）。

✓ プリセットマニュアルについてのご注意

フラッシュ発光時のホワイトバランス値は測定できません。フラッシュ撮影時は、[ホワイトバランス] を [オート] または [フラッシュ] に設定してください。

連写

📷 (オート撮影) モードの撮影画面にする → MENU ボタン → 連写 → OK ボタン

連写 (連続撮影) や BSS (バストショットセレクター) を設定できます。

項目	内容
📷 単写 (初期設定)	1コマずつ撮影します。
📷 連写 H	シャッターボタンを全押ししている間、約10コマ/秒で連写できます (画像モードが [16M] 4608×3456) のとき)。シャッターボタンから指をはなすか、7コマ連写すると、撮影を終了します。
📷 連写 L	シャッターボタンを全押ししている間、最大約2コマ/秒で約6コマ連写できます (画像モードが [16M] 4608×3456) のとき)。シャッターボタンから指をはなすと、撮影を終了します。
📷 先取り撮影	先取り撮影を使うと、シャッターボタンを全押しする直前の画像も記録し、シャッターチャンス逃しにくくなります。 シャッターボタンの半押しで先取りを開始し、そのまま全押しを続けると連写します (📷48)。 ・ 連写速度: 最大 18 コマ / 秒 ・ 連続撮影コマ数: 最大 5 コマ (先取り撮影の最大 2 コマを含む) シャッターボタンから指をはなすか、最大コマ数連写すると、撮影を終了します。
📷120 高速連写 120 fps	シャッターボタンを1回全押しすると、約1/125秒以上の高速シャッタースピードで50コマ連写します。 記録される画像モードは V6A (画像サイズ: 640×480ピクセル) に固定されます。
📷60 高速連写 60 fps	シャッターボタンを1回全押しすると、約1/60秒以上の高速シャッタースピードで25コマ連写します。 記録される画像モードは 1m (画像サイズ: 1280×960ピクセル) に固定されます。

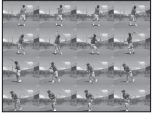
項目	内容
BSS BSS (ベストショットセレクト)	暗い場所でフラッシュを使わずに撮影するときや、望遠側で撮影するときなど、手ブレしやすい状況で撮影する場合に設定します。 シャッターボタンを全押ししている間、連写を続け（最大10コマ）、撮影した画像の中から最も鮮明に撮れている1コマをカメラが自動的に選んで記録します。
🎵 マルチ連写	シャッターボタンを1回全押しすると約30コマ/秒で16コマの連続写真を撮影し、1コマの画像として記録します。 <ul style="list-style-type: none"> • 記録される画像モードは 5M（画像サイズ：2560 × 1920ピクセル）に固定されます。 • 電子ズームは使えません。 <div data-bbox="760 223 933 353" style="float: right; text-align: center;">  </div>

設定は、撮影時の画面表示で確認できます（□9）。[単写]のときは、何も表示されません。

✔ 連写についてのご注意

- [単写] 以外にして撮影するときは、フラッシュは使えません。ピントと露出、ホワイトバランスは、最初の1コマと同じ条件に固定されます。
- 撮影後の画像の記録に時間がかかります。記録が終了するまでの時間は、撮影コマ数、画像モード、SDカードへの書き込み速度などによって異なります。
- ISO感度が上がって、撮影した画像がざらつくことがあります。
- 画像モード、SDカードの種類または撮影状況によって、連写速度が遅くなる場合があります。
- [連写] の設定を [先取り撮影]、[高速連写 120 fps]、[高速連写 60 fps]、[マルチ連写] にすると、蛍光灯、水銀灯、ナトリウム灯などの高速で明滅する照明下では、画像に横帯が発生したり、画像の明るさや色合いにばらつきが発生することがあります。
- 他の機能と組み合わせて使えない設定があります (□70)。

✔ BSSについてのご注意

[BSS] は静止している被写体の撮影に効果的です。動いている被写体の撮影や、構図を変えながらの撮影では、望ましい結果が得られない場合があります。

📄 連写で撮影した画像について

[連写 H]、[連写 L]、[先取り撮影]、[高速連写 120 fps]、[高速連写 60 fps] で撮影した画像は、撮影ごとに「連写グループ」として保存されます (🔗13)。

先取り撮影について

【先取り撮影】を設定しているときに、シャッターボタンを0.5秒以上半押しすると撮影を開始し、全押しする直前の画像も連続撮影コマ数の一部として記録できます。先取り撮影できるコマ数は、2コマまでです。

先取り撮影の設定は、撮影時の画面で確認できます (□9)。シャッターボタンの半押し中は、先取り撮影アイコン (📷) が緑色に変わります。

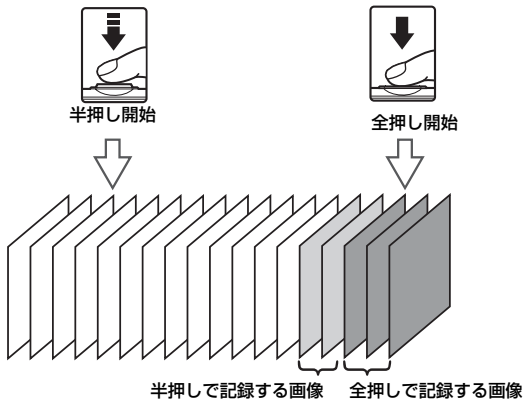



- 記録可能コマ数が5コマ未満のときは、先取り撮影できません。撮影前に記録可能コマ数が5コマ以上残っていることをご確認ください。

関連ページ

- オートフォーカスが苦手な被写体 → □76
- 連写した画像 (連写グループ) の再生と削除 → 📷13

ISO感度設定

 (オート撮影) モードの撮影画面にする → MENU ボタン → ISO感度設定 →  ボタン

ISO感度を高くすると、より少ない光量で撮影できます。

ISO感度を高くするほど、より暗い被写体を撮影できます。また、同じ明るさの被写体でも、より速いシャッタースピードで撮影でき、手ブレや被写体の動きによるブレを軽減しやすくなります。

- ISO感度を高くすると、暗い被写体の撮影、フラッシュを使わない撮影、望遠側での撮影などに効果的ですが、撮影した画像が多少ざらつくことがあります。

項目	内容
AUTO オート (初期設定)	明るい場所ではISO 125になり、暗い場所では自動的にISO 1600までISO感度が高くなります。
 感度制限オート	カメラが自動的にISO感度を変更するときの範囲を [ISO 125-400]、[ISO 125-800] から選べます。選んだ範囲の上限値以上にISO感度は上がりません。ISO感度の上限値を設定することで、画像のざらつきを抑える効果があります。
125、200、400、800、1600、3200	ISO感度を選んだ値に固定します。



設定は、撮影時の画面表示で確認できます (□9)。

- [オート] に設定した場合、ISO 125で撮影できるときは何も表示されず、ISO感度が自動的に上がったときにISOマークが表示されます。
- [感度制限オート] に設定したときはISOマークとISO感度の上限値が表示されます。





ISO感度設定についてのご注意

- 他の機能と組み合わせて使えない設定があります (□71)。
- ISO感度を [オート] 以外にすると、[モーション検知] (91) は作動しません。

ピクチャーカラー

 (オート撮影) モードの撮影画面にする → MENU ボタン → ピクチャーカラー →  ボタン

記録する画像の色調を変えます。

項目	内容
 標準カラー (初期設定)	自然な色調になります。
 VI ビビッドカラー	はっきりした色調になります。
 BW 白黒	白黒写真になります。
 SE セピア	セピア色になります。
 C クール	ブルー系のモノトーンになります。

設定は、撮影時の画面表示で確認できます (□□9)。「標準カラー」のときは、何も表示されません。設定に応じて、撮影時の画面の色調も変わります。

ピクチャーカラーについてのご注意



他の機能と組み合わせて使えない設定があります (□□70)。

AFエリア選択

📷 (オート撮影) モードの撮影画面にする → MENUボタン → AFエリア選択 → OKボタン

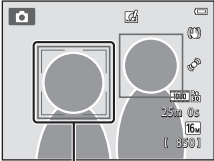
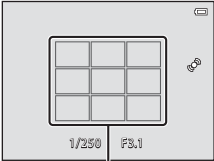
オートフォーカスでピント合わせをするエリアの決め方を設定します。

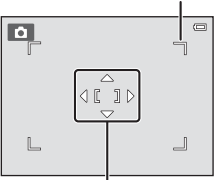
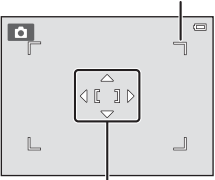
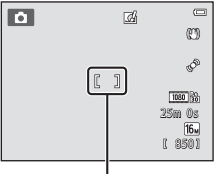
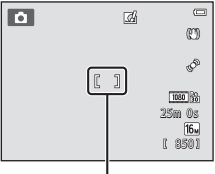
項目	内容
👤 顔認識オート	<p>カメラが人物の顔を認識すると、顔にピントが合います (顔認識撮影について→□□73)。 複数の顔を認識したときは、最もカメラに近い顔にピントが合います。</p> <p>人物以外の撮影や顔を認識できない構図では、9つあるAFエリアのうち、最も手前の被写体をとらえているAFエリアでピントが合います。半押しすると、ピントが合ったAFエリアが画面に表示されます (最大9カ所)。</p>  <p>AF エリア</p>  <p>AF エリア</p>

項目	内容
<p>[☒] マニュアル</p>	<p>画面内の99カ所からピントを合わせたいエリアを自分で選びます。比較的動きの少ない被写体が画面中央にない場合に適しています。マルチセレクターの▲▼◀▶を押して、画面に表示されているAFエリアを、ピントを合わせたい位置に動かしてから撮影します。フラッシュモードやマクロモード、セルフタイマー、露出補正の設定を変更するには、☒ ボタンを押していったんAFエリアが選べる状態を解除し、それぞれの設定を行います。もう一度☒ ボタンを押すと、再びAFエリアを選べる状態になります。</p> <div style="display: flex; justify-content: space-between; align-items: center;"> <div style="width: 60%;"> <p>選択可能エリア</p>  <p>AF エリア</p> </div> <div style="width: 35%; text-align: right;">  </div> </div>
<p>[▪] 中央</p>	<p>画面中央の被写体にピントが合います。AFエリアが画面中央に常に表示されません。</p> <div style="display: flex; justify-content: space-between; align-items: center;"> <div style="width: 60%;">  <p>AF エリア</p> </div> <div style="width: 35%; text-align: right;">  </div> </div>
<p>☒ ターゲット追尾</p>	<p>動く被写体を撮影するときに使います。ピントを合わせたい被写体を登録するとターゲット追尾が始まり、AFエリアが被写体を追いかけて移動します→「ターゲット追尾の使い方」(p.54)。</p> <div style="display: flex; justify-content: space-between; align-items: center;"> <div style="width: 60%;">  <p>OK開始</p> </div> <div style="width: 35%; text-align: right;">  </div> </div>

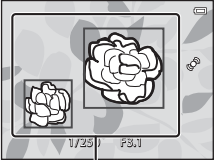
項目	内容
<p>【】 ターゲットファインド AF (初期設定)</p>	<p>カメラが主要な被写体を検出すると、その被写体にピントが合います。→「ターゲットファインドAFについて」(□75)</p>  <p>AF エリア</p>

✓ AFエリア選択についてのご注意

- 電子ズーム使用時は、[AFエリア選択] の設定にかかわらず、画面中央でピント合わせを行います。
- 「オートフォーカスが苦手な被写体」(□76) の撮影では、ピントが合わないことがあります。
- 他の機能と組み合わせて使えない設定があります (□70)。

ターゲット追尾の使い方

📷 (オート撮影) モードの撮影画面にする → MENU ボタン → AF エリア選択 → **OK** ボタン → **🎯** ターゲット追尾 → **OK** ボタン → MENU ボタン

動く被写体にピントを合わせて撮影したいときに使います。ピントを合わせたい被写体を登録するとターゲット追尾が始まり、AF エリアが被写体を追いかけて移動します。

1 被写体を登録する

- 登録したい被写体を画面中央の白色の枠に合わせ、**OK** ボタンを押します。
- 枠が赤色で表示されたときは、被写体にピントを合わせられません。構図を変えて、もう一度被写体を登録してください。
- 被写体が登録されると、黄色い AF エリア表示で囲まれ、ターゲット追尾が始まります。
- 登録を解除したいときは、**OK** ボタンを押します。
- カメラがターゲットを見失って AF エリア表示が消えたときは、もう一度被写体を登録してください。

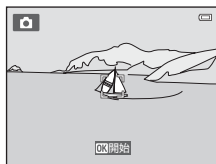

2 シャッターボタンを全押しして撮影する

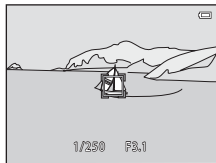

- シャッターボタンを半押しして、AF エリアでピントが合うと、AF エリア表示が緑色になり、ピントが固定されます。
- AF エリアが表示されていない状態でシャッターボタンを半押しすると、画面中央の被写体にピントが合います。



👉 ターゲット追尾についてのご注意

- ズーム位置、フラッシュモード、露出補正またはメニューは、被写体を登録する前に設定してください。
- 撮影条件によっては、適切にターゲット追尾できないことがあります。
- 電子ズームは使えません。

AFモード（オートフォーカスモード）

 (オート撮影) モードの撮影画面にする → MENU ボタン → AFモード →  ボタン

ピントの合わせ方を設定します。



項目	内容
AF-S シングルAF (初期設定)	シャッターボタンを半押ししたときだけピントを合わせます。
AF-F 常時AF	シャッターボタンを半押しするまで、常にピント合わせを繰り返します。動きのある被写体の撮影に適しています。常にピントを合わせる動作音がします。





動画のAFモードについて

動画撮影時のAFモードは、動画メニューの [AFモード] (80) で設定します。

クイックエフェクト

 (オート撮影) モードの撮影画面にする → MENU ボタン → クイックエフェクト
→  ボタン

クイックエフェクト機能のON/OFFを設定します。

項目	内容
 ON (初期設定)	 (オート撮影) モードで、シャッターをきった直後に  ボタンを押すと、効果を選ぶ画面が表示され、クイックエフェクトが使えます (□□39)。
OFF	クイックエフェクト機能 (撮影モード時) をOFFにします。

設定は、撮影時の画面表示で確認できます (□□9)。[OFF] のときは、何も表示されません。





クイックエフェクトについてのご注意

他の機能と組み合わせて使えない設定があります (□□70)。

ベストフェイスメニュー

- ・ [画像モード] については、「画像モード (画像サイズ/画質)」(P.40) をご覧ください。

美肌効果

撮影画面にする →  (撮影モード) ボタン →  ベストフェイスモード →  ボタン → MENU ボタン → 美肌効果 →  ボタン

美肌の効果を設定します。

項目	内容
↕ 強め	シャッターがきれると、人物の顔をカメラが検出し (最大3人)、画像処理で顔の肌をなめらかにしてから画像を記録します。効果の度合いを選べます。
↕ 標準 (初期設定)	
↕ 弱め	
OFF	美肌機能をOFFにします。

設定は、撮影時の画面表示で確認できます (P.9)。[OFF] のときは、何も表示されません。また、撮影画面の被写体では、効果の度合いは確認できません。撮影後に画像を再生して確認してください。

笑顔自動シャッター

撮影画面にする → (撮影モード) ボタン → ベストフェイスモード → ボタン → MENU ボタン → 笑顔自動シャッター → ボタン

カメラが顔認識した人物の笑顔を検出するたびにシャッターをきります。

項目	内容
ON (単写)	笑顔を検出するたびに、1コマずつ撮影します。
ON (連写)	笑顔を検出するたびに、最大5コマ連写し、5コマとも記録します。フラッシュは使えません。 • 連写速度：約 3.3 コマ / 秒 (画像モードが 4608 × 3456 のとき)
BSS ON (BSS) (初期設定)	笑顔を検出するたびに、最大5コマ連写し、最も笑顔がよく撮れている1コマを記録します。フラッシュは使えません。 • 連写速度：約 3.3 コマ / 秒 (画像モードが 4608 × 3456 のとき)
OFF	笑顔自動シャッターをOFFにします。

設定は、撮影時の画面表示で確認できます (9)。[OFF] のときは、何も表示されません。

組み合わせて使えない機能

他の機能と組み合わせて使えない設定があります (70)。

目つぶり軽減

撮影画面にする → (撮影モード) ボタン → ベストフェイスモード → ボタン → MENU ボタン → 目つぶり軽減 → ボタン

撮影のたびに2回シャッターをきり、人物が目をつぶっていない画像を優先して1コマだけ記録します。

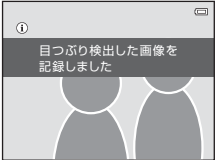

項目	内容
ON	目つぶり軽減を設定します。 [ON] にすると、フラッシュは使えません。 目をつぶっている可能性のある画像を記録したときは、右のメッセージが数秒間表示されます。 
OFF (初期設定)	目つぶり軽減機能をOFFにします。

設定は、撮影時の画面表示で確認できます (9)。[OFF] のときは、何も表示されません。

組み合わせて使えない機能

他の機能と組み合わせて使えない設定があります (70)。



再生メニュー

- ・ 画像編集機能については、「画像の編集（静止画）」（16）をご覧ください。
- ・ 「お気に入り登録」、[お気に入り解除] については、「お気に入り再生モード」（6）をご覧ください。

プリント指定（プリントする画像や枚数の設定）

▶ ボタンを押す（再生モード）→ MENU ボタン → プリント指定 →  ボタン

SDカードに記録した画像を以下の方法でプリントする場合、どの画像を何枚プリントするかを、あらかじめSDカードに設定できます。

- ・ カードスロットが付いたDPOF対応（22）のプリンターでプリントする。
- ・ DPOF対応のプリントサービス店にプリントを依頼する。
- ・ カメラをPictBridge対応（22）のプリンターに接続してプリントする（29）（カメラからSDカードを取り外すと、内蔵メモリーに記録した画像にもプリント指定できます）。

1 マルチセクターで「複数画像選択」を選び、 ボタンを押す

- ・ お気に入り再生、オート分類再生または撮影日一覧モードのときは、右の画面は表示されません。手順2へ進んでください。

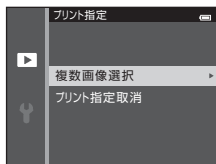

2 プリントする画像（最大99コマまで）と、それぞれのプリント枚数（各9枚まで）を設定する

- マルチセクターの◀▶を押して画像を選び、▲▼を押してプリント枚数を設定します。
- プリントされる画像には、🖨️とプリント枚数が表示されます。枚数を0にすると、その画像の選択を解除できます。
- ズームレバーをT (Q) 方向に回すと1コマ表示に、W (R) 方向に回すと6コマ表示に切り換わります。
- 設定が終了したら🔘ボタンを押します。



3 日付と撮影情報を画像に入れてプリントするかどうかを設定する

- 【日付】を選んで🔘ボタンを押すと、すべての画像に撮影日を印字します。
- 【撮影情報】を選んで🔘ボタンを押すと、すべての画像に撮影情報（シャッタースピードと絞り値）を印字します。
- 【選択終了】を選んで🔘ボタンを押し、設定を有効にします。
- プリント指定を行った画像は、再生画面で🖨️が表示されます (🗨️10)。

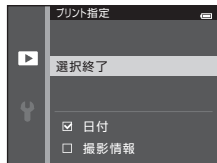

▼ 【プリント指定】についてのご注意

- ・シーンモードの【3D撮影】で撮影した画像は、プリント指定できません。
- ・お気に入り再生、オート分類再生または撮影日一覧モードでプリント指定するときに、選んだ分類または撮影日以外の画像がすでにプリント指定されていると、以下の画面が表示されます。
 - 【はい】を選ぶと、他の画像のプリント指定は変更せずに、今回の設定をします。
 - 【いいえ】を選ぶと、他の画像のプリント指定をすべて解除して、今回の設定だけを残します。

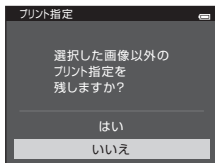

お気に入り再生またはオート分類再生モードのとき

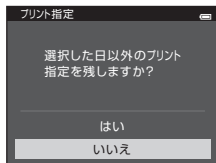

撮影日一覧モードのとき

また、今回の設定内容を追加することで設定コマ数が99コマを超える場合は、以下の画面が表示されます。

- 【はい】を選ぶと、他の画像のプリント指定をすべて解除して、今回の設定だけを残します。
- 【キャンセル】を選ぶと、他の画像のプリント指定を残して、今回の設定を取り消します。

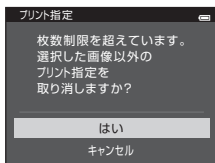

お気に入り再生またはオート分類再生モードのとき

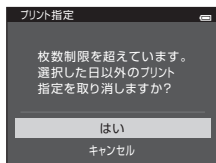

撮影日一覧モードのとき

✓ 日付と撮影情報を入れてプリントするときのご注意

プリント指定で設定した【日付】と【撮影情報】は、「日付」や「撮影情報」が印字可能なDPOF対応プリンター (☎22) で印字できます。

- 付属の USB ケーブルでカメラをプリンターに接続して「DPOF プリント」(☎36) するとき、「撮影情報」は印字できません。
- プリント指定を行った後、再び【プリント指定】を表示すると、【日付】と【撮影情報】の設定はリセットされますのでご注意ください。
- プリントされる日付は、撮影時点でカメラに設定されている日時です。撮影後にセットアップメニューの【地域と日時】で【日時の設定】や【タイムゾーン】を変更してもプリントされる日付には反映されません。



🔑 プリント指定をすべて取り消すには

「プリント指定 (プリントする画像や枚数の設定)」の手順1 (☎60) で【プリント指定取消】を選んでⓀボタンを押すと、すべての画像に対するプリント指定を取り消しできます。

🔑 【デート写し込み】について

セットアップメニューの【デート写し込み】(☎88) を使うと、撮影時に日時を画像に写し込んで記録できます。日付の印字に対応していないプリンターでも日付入りの画像をプリントできます。

デート写し込みした画像は、【プリント指定】で日付の印字を設定しても、デート写し込みした日付のみがプリントに表示されます。

スライドショー

▶ ボタンを押す (再生モード) → MENU ボタン → スライドショー → OK ボタン

内蔵メモリー /SDカード内の画像を、1コマずつ順番に自動再生します。

1 マルチセクターで [開始] を選び、OK ボタンを押す

- 画像の表示時間を変更するには、[開始] を選ぶ前に [インターバル設定] を選んで OK ボタンを押し、画像の表示時間を選びます。
- 繰り返し再生するには、[開始] を選ぶ前に [エンドレス] を選んで OK ボタンを押し、チェックボックスをオン [✓] にします。

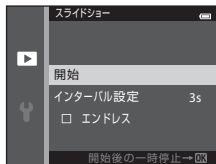

2 スライドショーが始まる

- 再生中にマルチセクターの ▶ を押すと次の画像、◀ を押すと前の画像を表示します (ボタンを押し続けると早送り/巻き戻しになります)。
- 途中で終了または一時停止したいときは、OK ボタンを押します。



3 終了または再開する

- 最終コマの再生終了後や一時停止中は、右の画面になります。◻ を選び、OK ボタンを押すと手順1の画面に戻ります。▶ を選ぶとスライドショーを再開します。



✔ スライドショーについてのご注意

- 動画は1フレーム目だけを表示します。
- 連写グループ (📷13) の表示方法が [代表画像のみ] の場合は、代表画像だけを表示します。
- [かんたんパノラマ] (📷47, 📷2) で撮影した画像は、スライドショーでは1コマ表示になります。スクロール再生はできません。
- スライドショーの連続再生時間は、[エンドレス] に設定している場合も含め、最大約30分です (📷95)。

プロテクト設定

▶ ボタンを押す (再生モード) → MENU ボタン → プロテクト設定 → OK ボタン

大切な画像を誤って削除しないように、画像にプロテクト（保護）を設定できます。画像選択の画面で、画像を選んでプロテクトの設定または解除をします。

→ 「画像選択画面の操作方法」 (📷66)

ただし、内蔵メモリー/SDカードを初期化（フォーマット） (📷96) すると、プロテクト設定した画像も削除されますので、ご注意ください。

プロテクト設定した画像は、カメラでの再生時に🔒マーク (📷11) が表示されます。

画像選択画面の操作方法

以下の操作では、画像選択時に右のような画面が表示されません。

- ・プリント指定の[複数画像選択] (👁️60)
- ・プロテクト設定 (👁️65)
- ・画像回転 (👁️68)
- ・画像コピーの[選択画像コピー] (👁️71)
- ・連写の代表画像選択 (👁️73)
- ・お気に入り登録 (👁️6)
- ・お気に入り解除 (👁️8)
- ・オープニング画面の[撮影した画像] (👁️82)
- ・画像削除の[削除画像選択] (🗑️34)



以下の手順で画像を選びます。

1 マルチセクターの◀▶を押して画像を選ぶ

- ・ズームレバー (📏3) をT (Q) 方向に回すと1コマ表示に、W (📏) 方向に回すと6コマ表示に切り換わります。
- ・[画像回転]、[連写の代表画像選択]、[オープニング画面]の画像選択では、1画像しか選べません。→手順3へ



2 ▲▼を押してON/OFF(またはプリント枚数)を設定する

- ・ONにすると、選択画像の下にアイコンが表示されます。複数の画像に設定したいときは、手順1と2を繰り返します。



3 OK ボタンを押して画像選択を決定する

- ・ [選択画像コピー] などでは確認画面になります。画面の表示に従って操作してください。

画像回転

▶ボタンを押す（再生モード）→ MENUボタン → 画像回転 → OKボタン

撮影後に、カメラなどで表示するときの画像の向き（縦横位置）を設定します。
静止画を時計方向に90度、または反時計方向に90度回転できます。

画像選択の画面で回転する画像を選ぶと（66）、画像回転の画面が表示されます。マルチセクターの◀または▶を押すと90度回転します。



反時計方向に
90度回転





時計方向に
90度回転



OKボタンを押すと、表示している方向で決定し、画像に縦横位置情報が記録されます。

▼ 画像回転についてのご注意

- COOLPIX S6500以外で撮影した画像、および [3D撮影] (49) で撮影した画像は回転できません。
- 連写グループの画像を代表画像のみの表示にしているときは、画像回転はできません。1コマずつ展開して表示してから設定してください (13)。

音声メモ

□ ボタンを押す(再生モード) → 画像を選ぶ → MENU ボタン → 音声メモ → OK ボタン

撮影した画像に、カメラのマイクを使って音声によるメモが付けられます。

- 音声メモが付いていない画像では録音画面になり、音声メモが付いた画像(1コマ表示で🗨️が表示されている画像)では音声メモの再生画面になります。

音声メモを録音する

- OK ボタンを押している間、約20秒まで音声メモを録音できます。
- 録音中はカメラのマイクに触れないようご注意ください。
- 録音中はRECと🗨️が点滅します。
- 録音が終了すると、音声メモ再生画面になります。
- 録音前または録音終了後にマルチセレクターの◀️を押すと、再生メニューに戻ります。MENU ボタンを押すと、再生メニューを終了します。

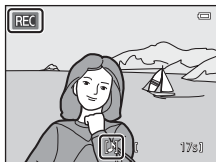

音声メモを再生する

音声メモを録音した画像には、1コマ表示で🗨️が表示されます。

- 再生するには、OK ボタンを押します。もう一度押すと、再生が止まります。
- 再生中は、ズームレバーで音量を調節できます。
- 再生前または再生終了後にマルチセレクターの◀️を押すと、再生メニューに戻ります。MENU ボタンを押すと、再生メニューを終了します。



音声メモを削除する

「音声メモを再生する」(📞69)の画面で🗑️ボタンを押します。

マルチセクターの▲▼を押して [はい] を選び👉ボタンを押すと、音声メモだけを削除します。



✔️ 音声メモについてのご注意

- 音声メモが付いた画像を削除すると、その画像に付けた音声メモも削除されます。
- [プロテクト設定] (📞65) された画像の音声メモは削除できません。
- すでに音声メモが録音されている画像には、音声メモを録音できません。録音内容を変更するときは、いったん音声メモだけを削除してから、もう一度音声メモを録音してください。
- COOLPIX S6500以外で撮影した画像には、COOLPIX S6500で音声メモを付けられません。
- 連写グループの画像を代表画像のみの表示にしているときは、音声メモを付けられません。1コマずつ展開して表示してから設定してください (📞13)。

📎 関連ページ

記録データのファイル名とフォルダー名→📞111

画像コピー（内蔵メモリーとSDカード間のコピー）

▶ ボタンを押す（再生モード）→ MENU ボタン → 画像コピー → OK ボタン

内蔵メモリーの画像をSDカードへ、またはSDカードの画像を内蔵メモリーへコピーできます。

1 マルチセクターでコピーする方向を選び、OK ボタンを押す

- ・ [カメラ→カード]：内蔵メモリーから SD カードへコピーします。
- ・ [カード→カメラ]：SDカードから内蔵メモリーへコピーします。

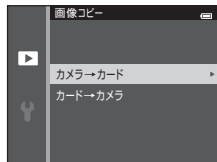

2 コピーの方法を選び、OK ボタンを押す

- ・ [選択画像コピー]：画像選択の画面（66）で、画像を選んでコピーします。
- ・ [全画像コピー]：すべての画像をコピーします。

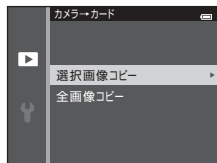

✔ 画像コピーについてのご注意

- コピーできるファイルの形式は、JPEG、MOV、WAV、MPO です。これ以外の形式のファイルはコピーできません。
- 画像コピーでは、画像に付けた「音声メモ」(0069) も画像と同時にコピーします。
- 他社製のカメラで撮影した画像やパソコンで加工した画像のコピーは動作を保証していません。
- [プリント指定] (0060) した画像をコピーしても、プリント指定の設定内容はコピーされません。[プロテクト設定] (0065) した画像をコピーすると、コピー先の画像もプロテクトされます。
- 内蔵メモリーまたはSDカードからコピーした画像や動画は、オート分類再生モード (0010) では表示できません。
- お気に入り登録 (006) した画像をコピーしても、お気に入り登録の登録内容はコピーされません。

✍ 連写グループの画像コピーについて

- 代表画像のみの表示中 (0013) に [選択画像コピー] で代表画像を選ぶと、同じ連写グループの画像をすべてコピーします。
- [OK] ボタンを押して1コマずつ展開して表示してからMENUボタンを押し、[表示グループコピー] を選んだときは、展開したグループ内のすべての画像をコピーします。
- [OK] ボタンを押して1コマずつ展開して表示しているときは、[カード→カメラ] (SDカードから内蔵メモリー) 方向のみ画像コピーできます。

📎 [撮影画像がありません] のメッセージについて

SDカードに画像が記録されていないときに再生モードに切り換えると、[撮影画像がありません] と表示されますが、MENUボタンを押して再生メニューの [画像コピー] を選ぶと、内蔵メモリー内の画像をSDカードにコピーできます。

✍ 関連ページ

記録データのファイル名とフォルダー名→00111

連写グループ表示方法

▶ ボタンを押す (再生モード) → MENU ボタン → 連写グループ表示方法 → Ⓜ ボタン

連写した一連の画像 (連写グループ) (Ⓜ13) を再生モードの1コマ表示 (Ⓜ32) またはサムネイル表示 (Ⓜ81) で表示する方法を設定します。

設定内容は、すべての連写グループに反映され、電源をOFFにしても記憶されます。

項目	内容
Ⓜ 1枚ずつ	連写した画像を、1コマずつに展開して表示します。再生画面でⓂが表示されます (Ⓜ11)。
Ⓜ 代表画像のみ (初期設定)	連写した一連の画像 (連写グループ) をまとめて、1枚の画像 (代表画像) のみで表示します。

連写の代表画像選択

▶ ボタンを押す (再生モード) → 連写グループの画像を選ぶ → MENU ボタン → 連写の代表画像選択 → Ⓜ ボタン

「連写グループ表示方法」を「代表画像のみ」にしたときに、再生モードの1コマ表示 (Ⓜ32) やサムネイル表示 (Ⓜ81) で表示する代表画像を、連写グループごとに変更します。

- 設定するときはMENU ボタンを押す前に、1コマ表示またはサムネイル表示で、設定したい連写グループを選びます。
- 代表画像の選択画面が表示されたら、画像を選びます。→ 「画像選択画面の操作方法」 (Ⓜ66)

動画メニュー

動画設定

撮影画面にする → MENU ボタン → 設定メニューアイコン → 動画設定 → 設定ボタン

撮影する動画の種類を選びます。

通常速度の動画と、再生するとスローモーションや早送りになるHS（ハイスピード）動画（75）があります。画像サイズが大きく、ビットレートが大きいほど高画質になり、ファイルサイズは大きくなります。

通常速度の動画

項目	画像サイズ（記録画素数） アスペクト比（横：縦）	ビットレート
 1080★/30p（初期設定）	1920×1080 16：9	約18 Mbps
 1080/30p	1920×1080 16：9	約12 Mbps
 720/30p	1280×720 16：9	約9 Mbps
 iFrame 540/30p [※]	960×540 16：9	約24 Mbps
 480/30p	640×480 4：3	約2.9 Mbps

※ iFrameは、Apple Inc.がサポートするフォーマットのひとつです。

動画の編集（38）はできません。

内蔵メモリーで撮影するときは、絵柄によっては撮影が途中で終了することがあります。大切な撮影ではSDカード（Class 6以上）の使用をおすすめします。

- ・ フレームレートは、いずれの設定も約30 fpsです。



フレームレートとビットレートについて

- ・フレームレートの数値は、1秒間あたりのフレーム数です。
- ・ビットレートは、1秒間あたりの動画のデータ量です。撮影する被写体によってビットレートが自動的に変わる「VBR記録方式」を採用しています。動きの多い被写体を記録すると、ファイルサイズが大きくなります。

HS動画

撮影した動画を再生すると、スローモーションや早送りになります。





→「スローモーション、早送り動画の撮影方法（HS動画）」(P.77)

項目	画像サイズ（記録画素数） アスペクト比（横：縦）	内容
 HS 480/4倍	640×480 4:3	1/4の速度のスローモーション動画を撮影します。 ・ 最長撮影時間*：10 秒（再生時間：40 秒）
 HS 720/2倍	1280×720 16:9	1/2の速度のスローモーション動画を撮影します。 ・ 最長撮影時間*：30 秒（再生時間：1 分）
 HS 1080/0.5倍	1920×1080 16:9	2倍の速度の早送り動画を撮影します。 ・ 最長撮影時間*：2 分（再生時間：1 分）

* 撮影中にスローモーション/早送りと通常速度の切り換えができます。

表中の最長撮影時間は、スローモーションまたは早送り再生になる部分だけの撮影時間です。

HS動画についてのご注意





- ・ 音声は記録されません。
- ・ ズーム位置、ピント、露出、ホワイトバランスは、動画撮影を開始したときに固定されます。
- ・  HS 480/4 倍」とスペシャルエフェクトモード（ Q51）の【ソフト】または【ノスタルジックセピア】は同時に設定できません。いずれか先に設定した方が優先されます。先に【ソフト】または【ノスタルジックセピア】に設定し、他の撮影モードで  HS 480/4 倍】に設定しても、スペシャルエフェクトモードに戻り【ソフト】または【ノスタルジックセピア】を選ぶと、 HS 720/2 倍】に変更されます。

動画の記録可能時間

4 GBのSDカードに記録可能な総時間の目安は以下のとおりです。

実際に記録可能な時間やファイルサイズは、同じメモリー容量と動画設定でも、画像の絵柄や被写体の動きによって異なります。

SDカードの種類によっても、記録可能時間が異なることがあります。

動画設定	記録可能時間 (4 GB) ※
 1080★/30p (初期設定)	約25分
 1080/30p	約40分
 720/30p	約50分
 iFrame 540/30p	約15分
 480/30p	約2時間40分

※ 動画の連続撮影可能時間 (1回の撮影で記録可能な時間) は、SDカードの残量が多いときでもファイルサイズ4 GBまで、または最長29分までです。

撮影時の画面には、1回の撮影で記録可能な時間が表示されます。

カメラが熱くなった場合、連続撮影可能時間内でも動画撮影が終了することがあります。

- 内蔵メモリー (約25 MB) 使用時の記録可能時間の目安は、SDカードを抜いて、撮影時の画面でご確認ください。

スローモーション、早送り動画の撮影方法（HS動画）

撮影画面にする → MENU ボタン → 動画メニューアイコン → 動画設定 → OK ボタン

HS（ハイスピード）動画を撮影できます。HS動画で撮影した部分は、通常再生の1/4、または1/2の速度のスローモーションや2倍の早送りで再生されます。

1 マルチセレクトターの ▲ または ▼ で HS 動画 (75) を選び、OK ボタンを押す

- 設定したらMENUボタンを押して、撮影画面に戻ります。



2 ● (動画撮影) ボタンを押して、撮影を開始する

- 動画メニューの [HS動画で記録開始] がONの場合、HS動画の撮影が始まります。

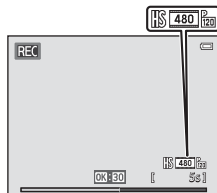

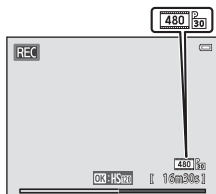

HS 動画で撮影中

- 動画メニューの [HS動画で記録開始] がOFFの場合、通常速度の動画撮影が始まります。スローモーションまたは早送りにしたい場面で  ボタンを押して、HS動画に切り換えます。



通常速度の動画で撮影中

- HS動画の最長撮影時間 ()75) が経過するか、 ボタンを押すと通常速度の動画撮影に切り換わります。 ボタンを押すたびに、通常速度とHS動画の切り換えができます。
- 記録可能時間の表示は、HS動画の速度のときは、HS動画の最長撮影時間に切り換わりません。
- 動画設定アイコンの表示は、HS動画の速度のときと、通常速度のときで切り換わります。

3 ● (動画撮影) ボタンを押して、撮影を終了する

HS動画について

撮影した動画は、約30フレーム/秒で再生されます。

[動画設定] (6674) を [480p HS 480/4倍] または [720p HS 720/2倍] に設定すると、スローモーション再生が可能な動画を撮影できます。[1080p HS 1080/0.5倍] に設定すると、2倍の早送り再生が可能な動画を撮影できます。

[480p HS 480/4倍] の速度で撮影した部分：

撮影時に最長10秒間をハイスピードで記録し、4倍の時間をかけてスローモーションで再生されます。

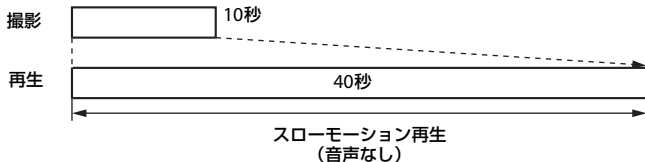

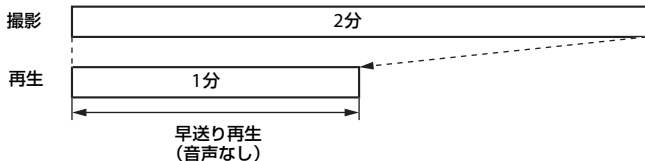

[1080p HS 1080/0.5倍] の速度で撮影した部分：

撮影時に最長2分間を早送り再生用に記録します。再生すると2倍の速さの早送りになります。





HS動画で記録開始

撮影画面にする → MENU ボタン → メニューアイコン → HS動画で記録開始 → ボタン

撮影開始からスローモーションまたは早送りの動画で撮影するかどうかを選びます。

項目	内容
ON (初期設定)	HS動画で撮影を開始します。
OFF	通常速度の動画で撮影を開始します。スローモーションまたは早送りになりたい場合で  ボタンを押して、HS動画に切り換えます。

AFモード

撮影画面にする → MENU ボタン → メニューアイコン → AFモード → ボタン

動画撮影時のオートフォーカスの方法を選びます。

項目	内容
AF-S シングルAF (初期設定)	● ( 動画撮影) ボタンで撮影を開始したときのピントに固定します。撮影中に被写体との距離があまり変化しない撮影に適しています。
AF-F 常時AF	動画撮影中、ピント合わせを繰り返します。撮影中に被写体との距離が変化する撮影に適しています。ピントを合わせる動作音が録音されることがあります。動作音が気になるときは、[シングルAF] での撮影をおすすめします。

- ・ [動画設定] をHS動画に設定したときは、[シングルAF] に固定されます。

風切り音低減

撮影画面にする → MENU ボタン → 風切り音メニューアイコン → 風切り音低減 → OK ボタン



動画撮影時に風切り音を低減するかどうかを設定します。

項目	内容
 ON	マイクに吹き付ける風の音を抑えて記録します。強風時の撮影に適しています。再生時に風切り音以外の音が聞こえにくくなる場合があります。
OFF (初期設定)	風切り音を低減しません。





- 設定は、撮影時の画面表示で確認できます (□9)。**[OFF]** のときは、何も表示されません。
- **[動画設定]** をHS動画に設定したときは、**[OFF]** に固定されます。

セットアップメニュー

オープニング画面

MENU ボタンを押す → メニューアイコン → オープニング画面 → ボタン

カメラの電源をONにしたときに表示されるオープニング画面の設定をします。

項目	内容
なし (初期設定)	オープニング画面を表示しないで、撮影または再生画面を表示します。
COOLPIX	オープニング画面を表示してから、撮影または再生画面を表示します。
撮影した画像	撮影した画像をオープニング画面として表示します。画像選択の画面が表示されたら画像を選び ()、  ボタンを押して登録します。 <ul style="list-style-type: none">登録した画像はカメラに記憶されるため、元画像を削除しても、オープニング画面に残ります。[画像モード] () を [設定 4608 × 2592] にして撮影した画像、[かんたんパノラマ] または [3D撮影] で撮影した画像、およびスモールピクチャー () やトリミング () で作成した画像サイズ 320 × 240 以下の画像は登録できません。

地域と日時

MENU ボタンを押す → ヲメニューアイコン → 地域と日時 → OK ボタン

カメラに内蔵された時計を設定します。

項目	内容
日時の設定	<p>内蔵時計の日付と時刻を設定します。表示される設定画面で、マルチセレクターを使って設定します。</p> <ul style="list-style-type: none">項目を選ぶ：▶ または ◀ を押します（[年]、[月]、[日]、[時]、[分] に切り換わります）。日時を合わせる：▲ または ▼ を押します。設定を完了する：[分] を選び、OK ボタンを押します。
日付の表示順	日付の表示順を [年/月/日]、[月/日/年]、[日/月/年] から選べます。
タイムゾーン	自宅 (🏠) のタイムゾーン (地域) や夏時間 (サマータイム) を設定します。また、訪問先 (📍) のタイムゾーンを登録すると、自宅 (🏠) との時差を自動的に計算し、撮影日時を現地時間で記録できます。海外旅行などに便利です。



時差のある地域で使うには

- 1 マルチセレクターで [タイムゾーン] を選び、OK ボタンを押す

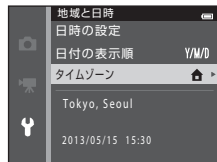

2 [▶ 訪問先] を選び、Ⓞ ボタンを押す

- ・ 訪問先の時計に切り換わります。

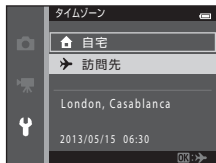

3 ▶ を押す

- ・ 地域の設定画面が表示されます。

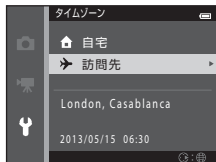



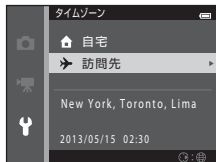
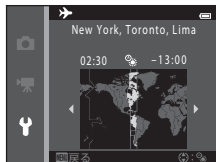

4 ◀ または ▶ を押して訪問先の地域 (タイムゾーン) を選ぶ

- ・ 夏時間 (サマータイム) が現在実施されている地域で使うときは、▲ を押して夏時間の設定をオンにします。設定をオンにすると、地図の上部に ☀️ マークが表示され、時計が1時間進みます。オフにするには、▼ を押します。
- ・ Ⓞ ボタンを押して、訪問先を決定します。
- ・ 選択できない時差は、正しい時刻を [日時の設定] で合わせてください。
- ・ 訪問先の時計に設定しているときは、撮影時の画面に ☀️ マークが表示されます。



家（自宅）の設定について

- 自宅のタイムゾーンに戻すには、手順2で【 自宅】を選び、 ボタンを押してください。
- 自宅のタイムゾーンを変更するには、手順2で【 自宅】を選び、 訪問先】と同様の手順でタイムゾーンを変更してください。

夏時間の設定について

夏時間（サマータイム）が始まったときや終わったときは、手順4の地域設定画面で、夏時間のオンとオフを切り換えてください。

日付を画像に写し込むには

日時を設定した後に、セットアップメニューの【**デート写し込み**】（ 88）で設定します。【**デート写し込み**】を設定して撮影すると、撮影日時を画像に写し込んで記録できます。

モニター設定



MENU ボタンを押す → Yメニューアイコン → モニター設定 → OK ボタン

以下の項目を設定します。

項目	内容
モニター表示設定	撮影、再生時の画面に表示される情報について設定します。
撮影後の画像表示	撮影直後に、撮影した画像を表示するかどうかを設定します。初期設定は [ON] です。
画面の明るさ	画面の明るさを5段階で調節できます。初期設定は [3] です。

[モニター表示設定] について

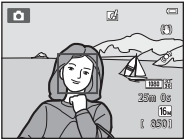
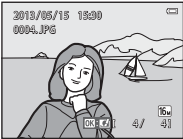
画面に情報を表示するかどうかを設定します。

	撮影時	再生時
情報ON	 A camera viewfinder showing a woman's face in the foreground and a sailboat on the water in the background. Information is overlaid on the right side, including a camera icon, a zoom icon, a battery level indicator, and a timestamp '2013/05/15 13:20'.	 A playback screen showing the same woman's face and sailboat. Information is overlaid at the top, including the date and time '2013/05/15 13:20' and the filename '0004.JPG'. Playback controls like 'OK', '4/' and '5/' are visible at the bottom.
情報オート (初期設定)	[情報ON] と同じ情報を表示した後、操作しない状態が数秒経過すると [情報OFF] と同じ表示になります。操作すると、再び情報を表示します。	
情報OFF	 A camera viewfinder showing the same woman's face and sailboat, but without any information overlay.	 A playback screen showing the same woman's face and sailboat, but without any information overlay.

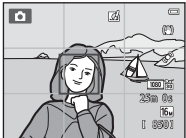
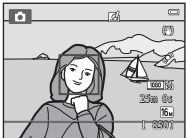
	撮影時	再生時
格子線+ 情報オート	 <p>【情報オート】の表示内容に加えて、構図を決める際の参考となる格子線を表示します。 動画撮影中は格子線を表示しません。</p>	 <p>【情報オート】と同じです。</p>
動画枠+ 情報オート	 <p>【情報オート】の表示内容に加えて、動画撮影開始前に動画撮影範囲の枠を画面に表示します。 動画撮影中は動画枠を表示しません。</p>	 <p>【情報オート】と同じです。</p>

✔ モニター設定についてのご注意

【クイックエフェクト】(p.56)が【ON】のときは、【撮影後の画像表示】は【ON】に固定されます。

🔋 電池残量表示について

電池残量が少なくなると、【モニター表示設定】の設定にかかわらず、🔋が常に表示されます。

デート写し込み（日付の写し込み）

MENU ボタンを押す → Ƴメニューアイコン → デート写し込み → ㊟ボタン

撮影時に日時を画像に写し込んで記録できます。日付の印字（📷63）に対応していないプリンターでも日付入りの画像をプリントできます。



項目	内容
DATE 年・月・日	画像に日付を写し込みます。
DATE 年・月・日・時刻	画像に日付と時刻を写し込みます。
OFF（初期設定）	日付、時刻のどちらも写し込みません。

設定は、撮影時の画面表示で確認できます（📖9）。[OFF] のときは何も表示されません。



✔ データ写し込みについてのご注意

- 一度写し込まれた日時を画像から消したり、撮影した後で日時を写し込むことはできません。
- 以下の場合は日付を写し込めません。
 - シーンモードの [夜景ポートレート] ([手持ち撮影] 時)、[夜景] ([手持ち撮影] 時)、[かんたんパノラマ] または [3D 撮影] のとき
 - 連写の設定 ([□68] が [先取り撮影]、[高速連写 120 fps] または [高速連写 60 fps] のとき
 - 動画のとき
- [画像モード] (🔍40) が [🔍 640×480] の画像にデータ写し込みを行うと、写し込んだ日付が読みづらいことがあります。画像モードは [🔍 1600×1200] 以上に設定してください。
- 年月日の並びは、[地域と日時] ([□20]、🔍83) での設定と同じになります。

📝 「データ写し込み」と「プリント指定」について

日付や撮影情報の印刷が可能なDPOF対応のプリンターでプリントするときは、[データ写し込み] で日時を写し込んでいない画像でも、[プリント指定] (🔍60) で撮影日時や撮影情報をプリントするように設定できます。

手ブレ補正

MENU ボタンを押す → メニューアイコン → 手ブレ補正 → ボタン

撮影するときの手ブレ補正を設定します。望遠側での撮影やスローシャッターでの撮影時に起こりがちな手ブレを補正します。静止画撮影だけでなく、動画撮影時の手ブレも補正します。

三脚などでカメラを固定して撮影するときは、手ブレ補正を **[OFF]** にしてください。



項目	内容
 ON (初期設定)	手ブレを補正します。
OFF	手ブレ補正をしません。

設定は、撮影時の画面表示で確認できます (□□9)。[OFF] のときは何も表示されません。



















手ブレ補正についてのご注意

- カメラの電源をONにした直後、または再生モードから撮影モードに切り換えた直後は、液晶モニターの画像が安定してから撮影してください。
- 手ブレ補正の原理上、撮影直後に液晶モニターの画像がずれて見えることがあります。
- 手ブレ補正機能を設定しても、撮影状況によっては手ブレを完全に補正できないことがあります。
- シーンモードの **[夜景]** または **[夜景ポートレート]** で、**[三脚撮影]** に設定時は手ブレ補正を行いません。

モーション検知

MENU ボタンを押す →  メニューアイコン → モーション検知 →  ボタン

静止画の撮影時に被写体ブレや手ブレを軽減する「モーション検知」機能を設定します。

項目	内容
 オート (初期設定)	<p>カメラが被写体の動きや手ブレを検知すると、ブレを軽減するためにISO感度を上げてシャッタースピードを速くします。</p> <p>ただし、以下の場合は、モーション検知は作動しません。</p> <ul style="list-style-type: none">・フラッシュが発光するとき・ (オート撮影) モードで [連写] (45) を [単写] 以外にしたとき・ (オート撮影) モードで [ISO 感度設定] (49) を [オート] 以外にしたとき・ (オート撮影) モードで、[AF エリア選択] (51) を [ターゲット追尾] に設定したとき・以下のシーンモードのとき：[スポーツ] (42)、[夜景ポートレート] (42)、[トワイライト] (43)、[夜景] (44)、[ミュージアム] (45)、[打ち上げ花火] (45)、[逆光] (46)、[かんたんパノラマ] (47)、[ペット] (48)、[3D 撮影] (49)・ベストフェイスモードで [笑顔自動シャッター] (58) を [ON (連写)] または [ON (BSS)] にしたとき
OFF	モーション検知をしません。



設定は、撮影時の画面表示で確認できます (9)。

カメラがブレを検知してシャッタースピードを速くしたときは、モーション検知表示は緑色に変わります。[OFF] のときは、何も表示されません。

モーション検知についてのご注意

- ・モーション検知を設定しても、撮影状況によっては手ブレや被写体ブレを完全に軽減できないことがあります。
- ・極端にブレしているときや暗すぎるときは、モーション検知が作動しないことがあります。
- ・撮影した画像が多少ざらつくことがあります。

AF補助光

MENU ボタンを押す → メニューアイコン → AF補助光 → ボタン

暗い場所などでオートフォーカスによるピント合わせを補助するAF補助光の点灯/非点灯を設定します。

項目	内容
AUTO オート (初期設定)	暗い場所などで自動的にAF補助光が点灯します。AF補助光が届く距離は、広角側で約3 m、望遠側で約2 mです。 ただし、[オート] に設定していても、AFエリアの位置や [ミュージアム] (□□45) や [ペット] (□□48) など、シーンモードによっては点灯しない場合があります。
OFF	AF補助光は点灯しません。暗い場所などでピントが合いにくくなる場合があります。



電子ズーム

MENU ボタンを押す → Y メニューアイコン → 電子ズーム → OK ボタン



電子ズームの動作を設定します。

項目	内容
ON (初期設定)	光学ズームが最も望遠側にある状態でズームレバーを T (Q) 方向に回すと、電子ズーム (□□29) が作動します。
OFF	電子ズームは作動しません。

☑ 電子ズームについてのご注意

- 電子ズーム使用時は、画面中央でピント合わせを行います。
- 以下の場合、電子ズームは使えません。
 -  (オート撮影) モードで、[連写] (🔗45) を [マルチ連写] に設定したとき
 -  (オート撮影) モードで、[AFエリア選択] (🔗51) を [ターゲット追尾] に設定したとき
 - シーンモードが [おまかせシーン]、[ポートレート]、[夜景ポートレート]、[夜景]、[逆光] ([HDR] ON時)、[かんたんパノラマ]、[ペット]、または [3D 撮影] のとき
 - ベストフェイスモードのとき

操作音

MENU ボタンを押す → メニューアイコン → 操作音 → ボタン

操作音について設定します。

項目	内容
設定音	設定音（電子音1回：設定完了時など）、合焦音（電子音2回：ピントが合ったとき）、警告音（電子音3回：禁止動作を行ったときなど）およびオープニング音の [ON]（初期設定） / [OFF] を設定します。
シャッター音	シャッターをきったときのシャッター音の [ON]（初期設定） / [OFF] を設定します。 ただし、連写する撮影モードや設定で撮影するとき、および動画撮影時は、[ON] に設定してもシャッター音は鳴りません。

操作音についてのご注意

シーンモードの [ペット] では、設定音およびシャッター音は鳴りません。

オートパワーオフ



MENU ボタンを押す → Yメニューアイコン → オートパワーオフ → OK ボタン

電源をONにしたまま、カメラを操作しない状態が続くと、節電のために液晶モニターが消灯して待機状態になります (□25)。

このメニューでは、待機状態になるまでの時間を設定します。

[30 秒]、[1 分] (初期設定)、[5 分]、[30 分] から選べます。

節電により液晶モニターが消灯したときは

- ・ 待機状態では、電源ランプが点滅します。
- ・ 待機状態が約3分続くと電源はOFFになります。
- ・ 電源ランプの点滅中は、以下のボタンを押すと液晶モニターが再点灯します。
→電源スイッチ、シャッターボタン、 ボタン、 ボタン、または● (※動画撮影) ボタン

オートパワーオフの設定について

- ・ 以下の場合、待機状態に入るまでの時間は固定です。
 - メニュー表示中：最短3分 ([5分] または [30分] に設定時は、設定した時間で待機状態になります。)
 - スライドショー再生中：最大30分
 - ACアダプター EH-62G接続中：30分
 - オーディオビデオケーブルまたはHDMIケーブル接続中：30分
- ・ Eye-Fiカードを使用した画像の転送中は、待機状態になりません。

メモリー / カードの初期化（フォーマット）

MENU ボタンを押す → Y メニューアイコン → メモリーの初期化 / カードの初期化 → OK ボタン

内蔵メモリーまたはSDカードを初期化（フォーマット）します。
内蔵メモリー / SDカードを初期化すると、内蔵メモリー / SDカード内のデータはすべて削除されます。削除したデータは元に戻せません。必要なデータは初期化する前にパソコンなどに転送してください。

内蔵メモリーの初期化

内蔵メモリーを初期化するときは、SDカードを取り出します。セットアップメニューの項目に「メモリーの初期化」が表示されます。

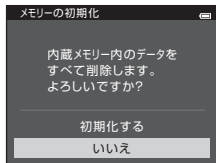

SDカードの初期化

SDカードをカメラに入れると、SDカードを初期化できます。セットアップメニューの項目に「カードの初期化」が表示されます。

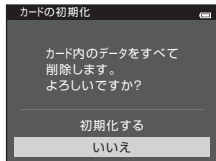

初期化についてのご注意

- 内蔵メモリー/SDカードを初期化すると、お気に入りフォルダーのアイコン設定 (009) は初期設定 (数字アイコン) に戻ります。
- 初期化中は、電源をOFFにしたり、バッテリー/SDカードカバーを開けたりしないでください。
- 他の機器で使ったSDカードをこのカメラではじめて使うときは、必ずこのカメラで初期化してください。

言語/Language

MENU ボタンを押す → 🍴メニューアイコン → 言語/Language → Ⓚボタン

画面に表示する言語を、日本語（初期設定）または英語に設定します。

TV出力設定

MENU ボタンを押す → Ƴメニューアイコン → TV出力設定 → OK ボタン



テレビとの接続に必要な設定を行います。

項目	内容
ビデオ出力	ビデオの出力方式を [NTSC] と [PAL] から選べます。 [NTSC] と [PAL] はいずれも、アナログカラーテレビ放送の規格です。 日本ではNTSC方式が、欧州ではPAL方式が主流です。
HDMI	HDMI出力時の解像度を [オート] (初期設定)、[480p]、[720p] または [1080i] から選べます。[オート] にすると、接続するテレビに対応した解像度を [480p]、[720p] または [1080i] から自動で選んで出力します。
HDMI 機器制御	HDMI-CEC規格対応のテレビにHDMIケーブルで接続したときに、テレビからの信号を受信するかどうかを設定します。[ON] (初期設定) にすると、テレビのリモコンを使って再生中の操作ができます。→「テレビのリモコンを使う (HDMI 機器制御)」(28)
HDMI 3D出力	撮影した3D画像のHDMI機器への出力方法を設定します。 3D (立体) で再生するには、[ON] (初期設定) にします。

HDMI、HDMI-CECとは

「HDMI」とは、High-Definition Multimedia Interfaceの略で、マルチメディアインターフェースのひとつです。「HDMI-CEC」とは、HDMI-Consumer Electronics Controlの略で、対応機器間での連携動作を可能にします。



パソコン接続充電

MENU ボタンを押す → メニューアイコン → パソコン接続充電 → OK ボタン

カメラをパソコンにUSBケーブルで接続したとき（86）に、カメラ内のバッテリーを充電するかどうかを設定します。

項目	内容
AUTO オート (初期設定)	起動済みのパソコンに接続すると、パソコンからの電力供給状態に応じて、カメラ内のバッテリーを充電します。
OFF	カメラをパソコンに接続しても、カメラ内のバッテリーを充電しません。

パソコンに接続して充電するときのご注意

- ・パソコンに接続しても、ご購入後にカメラの表示言語と日時（20）を設定していないときは、充電やデータの転送はできません。また、時計用電池（22）が切れて日時がリセットされたまま再設定していないときも、充電やデータの転送はできません。本体充電ACアダプター EH-70Pでバッテリーを充電し（16）、カメラの日時を設定してください。
- ・カメラの電源をOFFにすると、バッテリーの充電も中止されます。
- ・充電中にパソコンが休止状態（スリープ状態）になると、充電が中止され、カメラの電源がOFFになることがあります。
- ・カメラとパソコンの接続を外すときは、カメラの電源をOFFにしてから、USBケーブルを外してください。
- ・残量がないバッテリーの場合、フル充電までの時間は約3時間15分です。また、画像を転送しながら充電すると、充電に時間がかかります。
- ・充電だけをしたいときに、カメラをパソコンに接続して、パソコンでNikon Transfer 2などが起動した場合は、これらの画面を閉じてください。
- ・充電が完了し、パソコンとの通信が無い状態が30分続くと、カメラの電源は自動的にOFFになります。
- ・パソコンの仕様、設定または状態によっては、カメラ内のバッテリーを充電できないことがあります。

カメラとプリンターを接続してプリントするときのご注意



- ・カメラをPictBridge対応プリンターに接続しても、バッテリーの充電はできません。
- ・プリンターによっては、[パソコン接続充電]を[オート]にするとプリントできない場合があります。プリンターに接続して電源がONになってもカメラにPictBridge画面が表示されないときは、カメラの電源をいったんOFFにしてUSBケーブルを外し、[パソコン接続充電]を[OFF]に設定してから、接続をやり直してください。

充電ランプについて





パソコンに接続しているときのカメラの充電ランプの状態と意味は以下のとおりです。

状態	意味
ゆっくり点滅（緑色）	充電中です。
消灯	充電していません。 電源ランプが点灯したまま、ゆっくりした点滅（緑色）から消灯に変わると、充電の完了です。
速い点滅（緑色）	<ul style="list-style-type: none">・使用可能な温度ではありません。周囲の温度が5℃～35℃の室内で充電してください。・USB ケーブルが正しく接続されていないか、バッテリーの異常です。正しく接続し直すか、バッテリーを交換してください。・パソコンが休止状態（スリープ状態）で電力を供給していません。パソコンを復帰してください。・パソコンの仕様または設定がカメラへの電力供給に対応していないため充電できません。

目つぶり検出設定

MENU ボタンを押す → メニューアイコン → 目つぶり検出設定 → ボタン

以下の撮影モードで顔認識撮影（73）したときに、目つぶりを検出するかどうかを設定します。

- ・ （オート撮影）モード（AFエリア選択が [顔認識オート]（51）のとき）
- ・ シーンモードの [おまかせシーン]（41）、[ポートレート]（41）または [夜景ポートレート]（42）

項目	内容
ON	顔認識して撮影した直後に、被写体の人物が目を閉じて写っている可能性があるときカメラが検出したときは、液晶モニターに [目つぶり確認] 画面を表示します。 目を閉じて写っている可能性のある人物の顔が黄色い枠で囲まれます。撮影した画像を見て、撮り直すかどうかを確認できます。 → 「目つぶり確認画面の操作方法」（  103）
OFF（初期設定）	目つぶり検出をしません。

目つぶり検出設定についてのご注意

連写の設定が [単写]（45）以外のときは、目つぶり検出をしません。

目つぶり確認画面の操作方法

〔目つぶり確認〕画面が表示されたときは、以下の操作ができます。

何も操作しないまま数秒経過すると、自動的に撮影画面に戻ります。



機能	操作部	内容
目つぶり検出した顔を拡大表示する	T (Q)	ズームレバーをT (Q) 方向に回します。
1コマ表示に戻る	W (Q)	ズームレバーをW (Q) 方向に回します。
表示する顔を切り換える		複数の人物の目つぶりを検出した場合、拡大表示中に◀▶を押すと、拡大表示する顔が切り換わります。
撮影した画像を削除する		🗑️ボタンを押します。
撮影画面に戻る		Ⓚボタンまたはシャッターボタンを押します。

Wi-Fi設定

MENU ボタンを押す → 📷メニューアイコン → Wi-Fi設定 → Ⓜ️ ボタン

カメラとスマートデバイスを接続するためのWi-Fi（無線LAN）ネットワーク情報を設定します。

項目	内容
Wi-Fi接続設定	カメラとスマートデバイスを無線接続するときは、 [Wi-Fi接続設定] を [ON] にします。初期設定は [OFF] です。→「Wi-Fi（無線LAN）を使う」（□□107）
SSID	SSIDを任意に変更できます。ここで設定したSSIDが、スマートデバイスに表示されます。英数字の1～24桁で設定します。
認証/暗号	スマートデバイスと接続するときに、通信信号を暗号化するかどうかを設定します。 [OPEN] （初期設定）のときは、暗号化しません。
パスワード	パスワードを設定します。英数字の8～16桁で設定します。
チャンネル	無線接続で使用するチャンネルを設定します。
現在の設定	現在の設定を一覧表示します。
工場出荷時設定	Wi-Fiの設定を初期設定に戻します。

文字入力画面の操作方法

- マルチセクターの▲▼◀▶を押して、キーボードの英数字を選択します。OK ボタンを押すと、選択した英数字が文字列に追加されカーソルが次の桁に移動します。
- 文字列のカーソル位置を移動するには、キーボードの ← または → を選んでOK ボタンを押します。
- 1文字削除するには、🗑️ ボタンを押します。
- 設定を確定するには、キーボードの ↵ を選んでOK ボタンを押します。







✔ Wi-Fi接続設定についてのご注意

以下の場合、[Wi-Fi接続設定] は選べません。

- HDMIケーブル、USBケーブルまたはオーディオビデオケーブルをカメラに接続しているとき
- カメラにSDカードを挿入していないとき
- カメラにEye-Fiカードを挿入しているとき

Eye-Fi送信機能

MENU ボタンを押す →  メニューアイコン → Eye-Fi送信機能 →  ボタン





項目	内容
 有効 (初期設定)	カメラで作成した画像を、あらかじめ設定した保存先へ送信します。
 無効	画像を送信しません

Eye-Fiカードを使用するときのご注意

- 電波の状態が悪い場合、**[有効]** に設定していても送信できないことがあります。
- 電波の出力が禁止されている場所では、設定を **[無効]** にしてください。
- Eye-Fiカードの使用方法はEye-Fiカードの説明書をご覧ください。Eye-Fiカードに関する不具合や質問は、カードメーカーにお問い合わせください。
- このカメラにはEye-Fiカードの通信機能をON/OFFする機能がありますが、Eye-Fiカードの全ての機能を保証するものではありません。
- エンドレスメモリー機能には対応していません。パソコンで設定をしている場合は、**OFF** にしてください。エンドレスメモリー機能を設定していると、撮影した画像枚数表示が正常に表示されなくなることがあります。
- Eye-Fiカードの送信機能の使用は、ご購入された国でのみ使用が認められています。使用する国の法律に従ってお使いください。
- **[有効]** にしていると、バッテリーの消耗は通常より早くなります。

Eye-Fiカード使用時の表示について

カメラ内のEye-Fiカードの通信状態は、画面で確認できます (□□9)。

-  : **[Eye-Fi送信機能]** が **[無効]** に設定されています。
-  (点灯) : 画像の送信を待っています。
-  (点滅) : 画像の送信中です。
-  : 未送信の画像がありません。
-  : エラーが発生しました。Eye-Fiカードをコントロールできません。

設定クリアー

MENU ボタンを押す → Y メニューアイコン → 設定クリアー → OK ボタン

[はい] を選ぶと、カメラの設定が初期設定にリセットされます。

撮影の基本機能

項目	初期設定
フラッシュモード (□□57)	自動発光
セルフタイマー (□□60)	OFF
マクロモード (□□62)	OFF
露出補正 (□□64)	0.0

撮影メニュー

項目	初期設定
画像モード (🔗40)	16: 4608×3456
ホワイトバランス (🔗42)	オート
連写 (🔗45)	単写
ISO感度設定 (🔗49)	オート
ピクチャーカラー (🔗50)	標準カラー
AFエリア選択 (🔗51)	ターゲットファインドAF
AFモード (🔗55)	シングルAF
クイックエフェクト (🔗56)	ON

シーンモード

項目	初期設定
撮影モードメニューのシーン設定 (□□40)	おまかせシーン
夜景ポートレート (□□42)	手持ち撮影
夜景 (□□44)	手持ち撮影
料理モードの色合い調整 (□□45)	中央
逆光のHDR (□□46)	OFF
かんたんパノラマ (□□47)	標準 (180°)
ペットモードの連写 (□□48)	連写
ペットモードのペット自動シャッター (□□48)	

スペシャルエフェクトモード

項目	初期設定
撮影モードメニューのスペシャルエフェクト設定 (□□51)	ソフト

ベストフェイスメニュー

項目	初期設定
美肌効果 (👁️57)	標準
笑顔自動シャッター (👁️58)	ON (BSS)
目つぶり軽減 (👁️59)	OFF

動画メニュー

項目	初期設定
動画設定 (👁️74)	1080★/30p
HS動画で記録開始 (👁️80)	ON
AFモード (👁️80)	シングルAF
風切り音低減 (👁️81)	OFF

セットアップメニュー

項目	初期設定
オープニング画面 (🔍82)	なし
モニター表示設定 (🔍86)	情報オート
撮影後の画像表示 (🔍86)	ON
画面の明るさ (🔍86)	3
デート写し込み (🔍88)	OFF
手ブレ補正 (🔍90)	ON
モーション検知 (🔍91)	オート
AF補助光 (🔍92)	オート
電子ズーム (🔍93)	ON
設定音 (🔍94)	ON
シャッター音 (🔍94)	ON
オートパワーオフ (🔍95)	1分
HDMI (🔍99)	オート
HDMI 機器制御 (🔍99)	ON
HDMI 3D出力 (🔍99)	ON
パソコン接続充電 (🔍100)	オート
目つぶり検出設定 (🔍102)	OFF
Wi-Fi接続設定	OFF
SSID	NikonS6500xxxxxxxx
認証/暗号	OPEN
パスワード	NikonCoolpix
チャンネル	1
Eye-Fi送信機能 (🔍106)	有効

その他

項目	初期設定
用紙設定 (👁️33、👁️34)	プリンターの設定
スライドショーのインターバル設定 (👁️64)	3 秒
連写グループ表示方法 (👁️73)	代表画像のみ

- ・ [設定クリアー] を行うと、ファイル番号の連番 (👁️111) もクリアーされます。クリアー後に撮影した画像には、内蔵メモリー/SDカード内の最大ファイル番号の次の番号から連番が付けられます。ファイル番号の連番を「0001」に戻したいときは、内蔵メモリー/SDカード内の画像をすべて削除 (📄34) してから、[設定クリアー] を行ってください。
- ・ 以下の項目は、[設定クリアー] を行っても初期設定には戻りません。
撮影メニュー：[ホワイトバランス] のプリセットマニュアルデータ (👁️43)
再生メニュー：[連写の代表画像選択] (👁️73)
セットアップメニュー：[地域と日時] (👁️83)、[言語/Language] (👁️98)、[TV出力設定] の [ビデオ出力] (👁️99)
その他：お気に入りフォルダーのアイコン (👁️9)

バージョン情報

MENU ボタンを押す → 📁メニューアイコン → バージョン情報 → 📄ボタン

カメラのファームウェアのバージョン情報を表示します。



記録データのファイル名とフォルダー名

このカメラで撮影した静止画、動画、および音声メモには、以下のようにファイル名が付けられます。

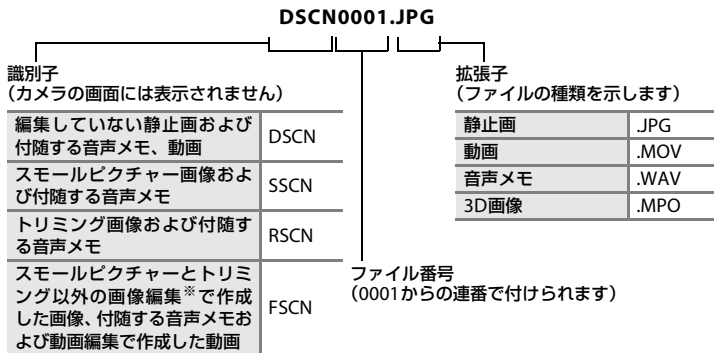

*  (オート撮影) モードのクイックエフェクト (□39) を含む

- ファイルを保存するフォルダーは、「フォルダー番号+ NIKON」(例: 100NIKON) という名前で、自動的に作られます。フォルダー内のファイル数が200に達すると、新しいフォルダーが作られます(例: 100NIKON→101NIKON)。フォルダー内のファイル番号が9999に達したときも新しいフォルダーが作られ、ファイル番号は0001に戻ります。
- 音声メモのファイル名は、音声メモを録音した画像と同じ識別子とファイル番号になります。

- 内蔵メモリーとSDカードの間で記録データをコピーする場合 (0071)、ファイル名は以下ようになります。
 - 「選択画像コピー」：
使用中のフォルダー (または次回の撮影で使われるフォルダー) に、データがコピーされます。コピーされたデータのファイル名は、「内蔵メモリーおよびSDカード内の最大ファイル番号+1」から連番で付けられます。
 - 「全画像コピー」：
データはフォルダーごとにコピーされます。フォルダー名は「コピー先の最大フォルダー番号+1」から連番で付けられます。
ファイル名は変わりません。
- フォルダー番号が999のときにファイル数が200個またはファイル番号が9999に達すると、それ以上撮影できません。SDカードを交換するか、内蔵メモリー /SDカードを初期化 (0096) してください。



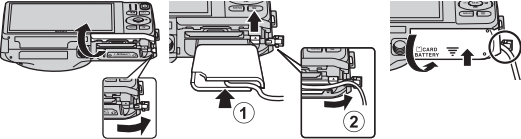

別売アクセサリ

充電器	バッテリーチャージャー MH-66 [※] (残量の少ない状態からの充電時間：約1時間50分)
ACアダプター	ACアダプター EH-62G [※] < EH-62Gの取り付け方 >  <p>ACアダプターのコードをACアダプターの溝に奥まで入れてからバッテリー室に入れてください。また、バッテリー/SDカードカバーを閉める前に、コードをバッテリー室の溝に奥まで入れてください。コードが溝からはみ出していると、カバーを閉めたときにカバーやコードを破損するおそれがあります。</p>

※ 日本国内専用電源コード (AC 100 V対応) 付属。日本国外でお使いになるには、別売の電源コードが必要です。別売の電源コードについては、ニコンサービス機関にお問い合わせください。

また、オンラインショップ (ニコンダイレクト) <http://shop.nikon-image.com/> でもお買い求めいただけます。

警告メッセージ

表示	考えられる原因や対処	
 (点滅) カメラの時計が設定されていません。 日付と時刻を設定してください。		 83
電池残量がありません	バッテリーを充電または交換してください。	14、16
電池が高温です。 電源をOFFにします	バッテリーの温度が高温になっています。 電源をOFFにして、バッテリーの温度が下がるまでしばらく放置してからご使用ください。このメッセージが出ると5秒後に液晶モニターが消灯し、電源ランプが高速点滅を開始します。ランプの点滅が3分続くと電源は自動的にOFFになりますが、電源スイッチを押してもOFFにできません。	25
カメラが高温です。 電源をOFFにします	カメラの内部が高温になっています。 自動的にカメラの電源がOFFになります。カメラの温度が下がるまでしばらく放置してから電源を入れ直してください。	—
 (赤色点滅)	ピントを合わせることができません。 ・ピントを合わせ直してください。 ・フォーカスロック撮影をお試しください。	30、76 77
記録中 しばらくお待ちください	画像の記録中です。 記録が終了して警告表示が消灯するまでお待ちください。	—
カードがロック されています	SDカードの書き込み禁止スイッチが「Lock」されています。 「Lock」を解除してください。	—

表示	考えられる原因や対処	📖
Eye-Fiカードは書き込み禁止の状態では使用できません。	<p>Eye-Fiカードの書き込み禁止スイッチが「Lock」されています。「Lock」を解除してください。</p> <p>Eye-Fiカードへのアクセス異常です。</p> <ul style="list-style-type: none"> • カードの端子部分が汚れていないか確認してください。 • カードが正しく挿入されているか確認してください。 	—
このカードは使えません カードに異常があります	<p>SDカードへのアクセス異常です。</p> <ul style="list-style-type: none"> • 動作確認済みのカードを使ってください。 • カードの端子部分が汚れていないか確認してください。 • カードが正しく挿入されているか確認してください。 	18、🔧21
このカードは初期化されていません。初期化しますか？はいいいえ	<p>SDカードが、このカメラ用に初期化されていません。初期化するとカード内のデータはすべて削除されるため、カード内に必要なデータが残っているときは、【いいえ】を選び、初期化する前にパソコンなどに保存してください。【はい】を選んで🗑️ ボタンを押すと、SDカードを初期化できます。</p>	🔧5
メモリー残量がありません	<p>データを記録する空き容量がありません。</p> <ul style="list-style-type: none"> • 画像モードを変更してください。 • 不要な画像を削除してください。 • SDカードを交換してください。 • SDカードをカメラから取り出し、内蔵メモリーを使ってください。 	68、🔧640 34、100 18 19

表示	考えられる原因や対処	📖
画像を保存できません	画像記録中にエラーが発生しました。 内蔵メモリー /SDカードを初期化してください。	👁️96
	これ以上記録できないファイル番号に達しました。 SDカードを交換するか、内蔵メモリー /SDカードを初期化してください。	👁️96、 👁️111
	オープニング画面に登録できない画像です。 以下の画像は登録できません。 ・ [画像モード] を [📷 4608×2592] にして撮影した画像 ・ [かんたんパノラマ] または [3D撮影] で撮影した画像 ・ スモールピクチャーやトリミングで作成した画像サイズが 320 × 240 以下の画像	👁️82
	画像コピー先の容量不足です。 コピー先の不要な画像を削除してください。	34
これ以上、お気に入り登録できません	すでに 200 コマの画像がお気に入りフォルダーに登録されています。 ・ 画像のお気に入り登録を解除してください。 ・ 別のお気に入りフォルダーに登録してください。	👁️8 👁️6
音声を登録できません	音声メモを付けられない画像ファイルです。 ・ 動画には音声メモを付けられません。 ・ このカメラで撮影した画像を選んでください。	— 👁️70
目つぶり検出した画像を記録しました	記録した画像に目を閉じた人がいるかもしれません。 画像を再生して確認してください。	32、 👁️59
この画像は編集できません	編集できない画像を編集しようとしてしました。 ・ 編集可能な条件を確認してください。 ・ 動画は編集できません。	👁️17 —
動画記録できません	SDカードに動画を記録するのに時間がかかっています。 画像記録処理の速いSDカードに交換してください。	18、👁️21

表示	考えられる原因や対処	📖
撮影画像がありません	撮影済みの画像がありません。 <ul style="list-style-type: none"> 内蔵メモリーに記録した画像を再生するときは、SDカードをカメラから取り出してください。 内蔵メモリー内の画像を SD カードにコピーするときは、MENU ボタンを押して再生メニューの [画像コピー] を選んでください。 	19 👁️71
	選んだお気に入りフォルダーに画像が登録されていません。 <ul style="list-style-type: none"> 画像をお気に入りフォルダーに登録してください。 画像の登録されたお気に入りフォルダーを選んでください。 	👁️6 👁️7
	オート分類再生モードで選んだ項目に、分類された画像がありません。 画像の分類された項目を選んでください。	👁️10
このファイルは表示できません	このカメラ以外で作成されたファイルです。 このカメラでは再生できません。 ファイルを作成または編集したパソコンなどで再生してください。	-
このデータは再生できません		
表示できる画像がありません	スライドショーで表示できる画像がありません。	👁️64
このファイルは削除できません	画像にプロテクトがかかっています。 プロテクトを解除してください。	👁️65
自宅と訪問先が同じタイムゾーンです	自宅と訪問先を同じタイムゾーンに設定しました。	-

表示	考えられる原因や対処	📖
パノラマ撮影に失敗しました <hr/> パノラマ撮影に失敗しました まっすぐに動かしてください <hr/> パノラマ撮影に失敗しました ゆっくりと動かしてください	かんたんパノラマ撮影ができませんでした。 以下の場合、かんたんパノラマ撮影ができないことがあります。 <ul style="list-style-type: none"> • 一定時間経っても撮影が終わらないとき • カメラを動かす速度が速すぎるとき • パノラマ方向に対してまっすぐになっていないとき 	👓2
撮影に失敗しました	3D撮影で、1コマ目の撮影ができませんでした。 <ul style="list-style-type: none"> • 撮影をやり直してください。 • 被写体が動く、暗い、コントラストが低いなど、撮影条件によっては撮影できないことがあります。 	49
2枚目の撮影に失敗しました	3D撮影で、1コマ撮影後に2コマ目の撮影ができませんでした。 <ul style="list-style-type: none"> • 撮影をやり直してください。1コマ目の撮影後は被写体がガイドに合うようにカメラを水平移動してください。 • 被写体が動く、暗い、コントラストが低いなど、撮影条件によっては2コマ目を撮影できないことがあります。 	49
3D画像の保存に失敗しました	3D画像が記録できませんでした。 <ul style="list-style-type: none"> • 撮影をやり直してください。 • 不要な画像を削除してください。 • 被写体が動く、暗い、コントラストが低いなど、撮影条件によっては3D画像を作成できず、画像を保存できないことがあります。 	49 34 —

表示	考えられる原因や対処	📖
カードが取り出されませんでした。 Wi-Fiの接続設定がOFFになります。	カメラとスマートデバイスを無線接続中に、カメラのSDカードが取り出されました。無線接続が解除されます。SDカードを挿入して、接続をやり直してください。	109
アクセスありませんでした	スマートデバイスからの通信信号を受信できません。セットアップメニュー [Wi-Fi設定] の [Wi-Fi接続設定] を [ON] に再設定し、無線接続の操作をやり直してください。	109、 🔊104
接続できませんでした	スマートデバイスからの通信信号を受信中、接続に失敗しました。セットアップメニュー [Wi-Fi設定] で [チャンネル] を別の番号に変更し、無線接続の操作をやり直してください。	109、 🔊104
Wi-Fiの接続を切断了ました	カメラとスマートデバイスを無線接続中に、カメラにHDMIケーブル、USBケーブルまたはオーディオビデオケーブルが接続されたか、電波の状態が悪くなり無線接続が解除されました。ケーブルを外して無線接続の操作をやり直してください。	109、 🔊104
レンズエラー	レンズの作動不良です。電源を入れ直してください。エラー表示が続くときは、ニコンサービス機関までご連絡ください。	24
通信エラー	プリンターとの通信中にエラーが発生しました。カメラの電源をOFFにして、USBケーブルの接続をやり直してください。	🔊30
システムエラー	カメラの内部回路にエラーが発生しました。電源をOFFにしてバッテリーを入れ直し、もう一度電源をONにしてください。エラー表示が続くときは、ニコンサービス機関までご連絡ください。	14、25

表示	考えられる原因や対処	📖
プリンターエラー： プリンターを確認してください	プリンターに異常があります。 プリンターを確認し、エラーの原因を取り除いた後、 [継続] を選んで Ⓜ ボタンを押し、プリントを再開してください。*	—
プリンターエラー： 用紙を確認してください	指定したサイズの用紙がセットされていません。 指定したサイズの用紙をセットした後、 [継続] を選んで Ⓜ ボタンを押し、プリントを再開してください。*	—
プリンターエラー： 紙詰まりです	用紙が詰まりました。 詰まった用紙を取り除いた後、 [継続] を選んで Ⓜ ボタンを押し、プリントを再開してください。*	—
プリンターエラー： 用紙がありません	用紙がセットされていません。 指定したサイズの用紙をセットした後、 [継続] を選んで Ⓜ ボタンを押し、プリントを再開してください。*	—
プリンターエラー： インクを確認してください	インクに異常があります。 インクを確認した後、 [継続] を選んで Ⓜ ボタンを押し、プリントを再開してください。*	—
プリンターエラー： インクがありません	インクがなくなりました。 インクを交換した後、 [継続] を選んで Ⓜ ボタンを押し、プリントを再開してください。*	—
プリンターエラー： ファイルが異常です	プリントする画像ファイルに異常があります。 [キャンセル] を選び Ⓜ ボタンを押して、プリントを中止してください。	—

* プリンターの説明書もあわせてご覧ください。



付録、索引

取り扱い上のご注意	☀️:2
カメラについて	☀️:2
バッテリーについて	☀️:3
本体充電 AC アダプターについて	☀️:5
メモリーカードについて	☀️:5
お手入れ方法	☀️:6
クリーニングについて	☀️:6
保管について	☀️:7
故障かな？と思ったら	☀️:8
主な仕様	☀️:17
推奨 SD カード	☀️:21
このカメラの準拠規格	☀️:22
索引	☀️:24
アフターサービスについて	☀️:29

取り扱い上のご注意

カメラについて

お使いになるときは、必ず「安全上のご注意」(□□vii~x)をお守りください。

● 強いショックを与えないでください

カメラを落としたり、ぶつけたりすると、故障の原因になります。また、レンズやレンズフィルターに触れたり、無理な力を加えたりしないでください。

● 水に濡らさないでください

カメラ内部に水が入ると、部品がサビつくなど修理費用が高額になるだけでなく、修理不能になることがあります。

● 急激な温度変化を与えないでください

温度差が極端な場所(寒いところから急激に暖かいところや、その逆の場合)にカメラを持ち込むと、カメラ内外に結露が生じ、故障の原因になります。カメラをバッグやビニール袋などに入れて、周囲の温度になじませてから使ってください。

● 強い電波や磁気を発生する場所で撮影しないでください

強い電波や磁気を発生するテレビ塔などの周囲および強い静電気の周囲では、記録データが消滅したり、カメラが正常に機能しないことがあります。

● 長時間、太陽に向けて撮影または放置しないでください

太陽などの高輝度被写体に向けて長時間直接撮影したり、放置したりしないでください。過度の光照射は、撮像素子などの褪色・焼き付きを起こすおそれがあります。また、その際に撮影した画像には、真っ白くにじみが生ずることがあります。

● バッテリーやACアダプターやメモリーカードを取り外すときは、必ず電源をOFFにしてください

電源がONの状態では取り外すと、故障の原因になります。特に、撮影中やデータの削除中は、データの破損やカードの故障の原因になります。

● 液晶モニターについて

- モニター画面(電子ビューファインダー含む)は、非常に精密度の高い技術で作られており、99.99%以上の有効ドットがありますが、0.01%以下でドット抜けするものがあります。そのため、常時点灯(白、赤、青、緑)あるいは非点灯(黒)の画素が一部存在することがありますが、故障ではありません。また、記録される画像には影響ありません。あらかじめご了承ください。
- 屋外では液晶モニターは、日差しの影響で見えにくいことがあります。

- 液晶モニターの表面を強くこすったり、強く押ししたりすると、破損や故障の原因になります。万一、液晶モニターが破損した場合は、ガラスの破片などでケガをするおそれがありますのでご注意ください。また、中の液晶が皮膚や目に付着したり、口に入ったりしないようご注意ください。

バッテリーについて

お使いになるときは、必ず「安全上のご注意」(□xi~xii)をお守りください。

● 使用上のご注意

- 使用後のバッテリーは、発熱していることがあるのでご注意ください。
- 周囲の温度が0℃～40℃の範囲を超える場所で使うと、性能劣化や故障の原因になります。
- 万一、異常に熱くなる、煙が出る、こげ臭いなどの異常や不具合が起きたら、すぐに使用を中止して、ご購入店またはニコンサービス機関に修理を依頼してください。
- カメラやバッテリーチャージャーから取り外したときは、必ず付属のバッテリーケースに入れてください。

● 充電について

撮影の前に充電してください。付属のバッテリーは、ご購入時にはフル充電されておりません。

- 周囲の温度が5℃～35℃の室内で充電してください。
- バッテリー内部の温度が高い状態では、充電ができなかったり、不完全な充電になったりし、性能劣化の原因にもなります。カメラの使用直後など、バッテリー内部の温度が高くなっているときは、バッテリーの温度が下がるのを待ってから充電してください。
- COOLPIX S6500を本体充電ACアダプター EH-70Pまたはパソコンに接続して充電する場合、バッテリーの温度が0℃以下、45℃以上のときは、充電をしません。
- 充電が完了したバッテリーを、続けて再充電すると、性能が劣化します。
- 充電直後にバッテリーの温度が上がるがありますが、性能その他に異常はありません。

● 予備バッテリーを用意する

撮影環境に応じて、予備バッテリーをご用意ください。地域によっては入手が困難な場合があります。

● 低温時には残量のじゅうぶんなバッテリーを使い、予備バッテリーも用意する

バッテリーは一般的な特性として、性能が低温時に低下します。低温時には、バッテリーおよびカメラを冷やさないようにしてください。

消耗したバッテリーを低温時に使うと、カメラが動かないこともあります。予備のバッテリーは保温し、交互にあたためながらお使いください。低温で一時的に使えなかったバッテリーも、常温に戻ると使える場合があります。

● バッテリーの接点について

バッテリーの接点が汚れると、接触不良でカメラが作動しなくなることがあります。接点の汚れは、乾いた布で拭い取ってください。

● 残量のなくなったバッテリーは充電する

残量のなくなったバッテリーをカメラに入れたまま、何度も電源スイッチのON/OFFを繰り返すと、バッテリーの寿命に影響をおよぼすおそれがあります。残量がなくなったバッテリーは、充電してからお使いください。

● 保管について

- ・バッテリーを使わないときは、必ずカメラやバッテリーチャージャーから取り出してください。取り付けたままにすると、電源を切っても微小電流が流れ続けて過放電状態になり、使えなくなることがあります。
- ・バッテリーは、長期間使わないときでも必ず半年に1回は充電し、使い切った状態で保管してください。
- ・バッテリーは、付属のバッテリーケースに入れて、涼しい場所で保管してください。周囲の温度が15℃～25℃くらいの乾燥した場所をおすすめします。暑い場所や極端に寒い場所は避けてください。

● 寿命について

バッテリーをじゅうぶんに充電しても、使用期間が極端に短くなってきたときは、寿命です。新しいバッテリーをお買い求めください。

● リサイクルについて



充電を繰り返して劣化し、使えなくなったバッテリーは、廃棄しないでリサイクルにご協力ください。接点部にビニールテープなどを貼り付けて絶縁してから、ニコンサービス機関やリサイクル協力店へお持ちください。

Li-ion 00

数字の有無と数値は電池によって異なります。

本体充電ACアダプターについて

お使いになるときは、必ず「安全上のご注意」(□xiii～xiv)をお守りください。

- 本体充電ACアダプター EH-70P に対応している機器以外で使わないでください。
- EH-70P以外の本体充電ACアダプター、USB-ACアダプターは絶対に使わないでください。カメラの故障、発熱の原因となります。
- EH-70Pは、家庭用電源のAC 100～240 V、50/60 Hzに対応しています。日本国外では、必要に応じて市販の変換プラグアダプターを装着してお使いください。変換プラグアダプターは、あらかじめ旅行代理店などで確かめのうえ、お買い求めください。

メモリーカードについて

● 使用上のご注意

- メモリーカードは、SDカード以外は使えません。推奨カード→21
- お使いになるときは、必ずメモリーカードの説明書の注意事項をお守りください。
- ラベルやシールを貼らないでください。

● 初期化について

- SDカードをパソコンで初期化（フォーマット）しないでください。
- 他の機器で使ったSDカードをこのカメラではじめて使うときは、必ずこのカメラで初期化してください。
未使用のSDカードは、このカメラで初期化してからお使いになるようおすすめします。
- SDカードを初期化すると、カード内のデータは、すべて削除されます。初期化する前に、必要なデータはパソコンなどに保存してください。
- SDカードを入れたあとにカメラに「このカードは初期化されていません。初期化しますか？」の警告メッセージが表示されたときは初期化が必要です。削除したくないデータがある場合は、【いいえ】を選んでください。必要なデータはパソコンなどに保存してください。カードを初期化してよければ、【はい】を選んでボタンを押してください。
- 初期化中、画像の記録中や削除中、パソコンとの通信中などに以下の操作をすると、データの破損やカードの故障の原因になります。
 - バッテリー /SDカードカバーを開けて、カードやバッテリーを脱着する
 - カメラの電源をOFFにする
 - ACアダプターを外す

お手入れ方法

クリーニングについて

アルコール、シンナーなど揮発性の薬品は使わないでください。

レンズ

ガラス部分をクリーニングするときは、手で直接触らないようご注意ください。ゴミやホコリはブローアーで吹き払ってください。ブローアーで落ちない指紋や油脂などの汚れは、乾いた柔らかい布やメガネ拭きなどでガラス部分の中央から外側に円を描くようにゆっくりと拭き取ってください。強く拭いたり、硬いもので拭いたりすると、破損や故障の原因になることがあります。汚れが取れないときは、レンズクリーナー液（市販）で湿せた柔らかい布で軽く拭いてください。

液晶モニター

ゴミやホコリはブローアーで吹き払ってください。指紋や油脂などの汚れは、乾いた柔らかい布やメガネ拭きなどで軽く拭き取ってください。強く拭いたり、硬いもので拭いたりすると、破損や故障の原因になることがあります。

カメラボディ

- ・ゴミやホコリはブローアーで吹き払ってください。乾いた柔らかい布などで軽く拭いてください。
- ・海辺などでカメラを使った後は、真水で湿らせてよく絞った柔らかい布で砂や塩分を軽く拭き取った後、よく乾かしてください。

ご注意：カメラ内部にゴミ、ホコリや砂などが入りこむと故障の原因になります。この場合、当社の保証の対象外になります。

保管について

カメラを長期間お使いにならないときは、バッテリーを取り出してください。また、カビや故障を防ぎ、カメラを長期にわたってお使いいただけるように、「月に一度」を目安にバッテリーを入れ、カメラを操作するようおすすめします。

カメラを以下の場所に保管しないようにご注意ください。

- ・ 換気の悪い場所や湿度の高い場所
- ・ テレビやラジオなど強い電磁波を出す装置の近辺
- ・ 温度が50℃以上、または-10℃以下の場所
- ・ 湿度が60%を超える場所



バッテリーの保管は、「取り扱い上のご注意」の「バッテリーについて」の「保管について」(※4)をお守りください。

故障かな？と思ったら

カメラの動作がおかしいと感じになったときは、ご購入店やニコンサービス機関にお問い合わせいただく前に、以下の項目をご確認ください。

電源、表示、設定関連

こんなときは	考えられる原因や対処法	📖
電源ONの状態、カメラの操作ができない	<ul style="list-style-type: none">画像や動画の記録などの処理が終わるまでお待ちください。操作できない状態が続くときは、電源を OFF にする操作をしてください。 電源が OFF にならない場合は、バッテリーを入れ直してください。 AC アダプター使用時は付け直してください。 <ul style="list-style-type: none">記録中であったデータは保存されません。保存済みのデータはバッテリーや AC アダプターの取り外しでは失われません。	— 25、🔋113
カメラ内のバッテリーを充電できない	<ul style="list-style-type: none">プラグの接続状態を確認してください。セットアップメニュー [パソコン接続充電] が [OFF] になっています。パソコンに接続して充電しているときは、カメラの電源を OFF にすると、バッテリーの充電も中止されます。パソコンに接続して充電しているときに、パソコンが休止状態（スリープ状態）になると、充電が中止され、カメラの電源が OFF になることがあります。パソコンの仕様、設定または状態によっては、パソコンに接続してカメラ内のバッテリーを充電できないことがあります。	16 105、 🔋100 105 105 —
電源をONにできない	<ul style="list-style-type: none">バッテリー残量がありません。	24

こんなときは	考えられる原因や対処法	📖
カメラの電源が突然切れる	<ul style="list-style-type: none"> • バッテリー残量がありません。 • 無操作状態が続いたため、オートパワーオフ機能が働きました。 • 低温下ではカメラやバッテリーが正常に動作しないことがあります。 • カメラの電源を ON にしたまま、本体充電 AC アダプターを接続すると電源が OFF になります。 • パソコンまたはプリンターとの接続中に USB ケーブルが外れると電源が OFF になります。USB ケーブルの接続をやり直してください。 • カメラの内部が高温になっています。温度が下がるまでしばらく放置してから電源を入れ直してください。 	24 104 3 16 86、91、 30 —
液晶モニターに何も映らない	<ul style="list-style-type: none"> • 電源が入っていません。 • 節電機能により待機状態になっています。電源スイッチ、シャッターボタン、 ボタン、 ボタン、または  (動画撮影) ボタンを押してください。 • フラッシュランプが点滅しているときは、フラッシュの充電中です。充電が完了するまでお待ちください。 • カメラとパソコンがUSBケーブルで接続されています。 • カメラとテレビがオーディオビデオケーブルまたはHDMIケーブルで接続されています。 	25 2、25 57 86、91 86、26
液晶モニターがよく見えない	<ul style="list-style-type: none"> • 液晶モニターの明るさを調整してください。 • 液晶モニターが汚れています。 	104、86 6
撮影日時が正しく表示されない	<ul style="list-style-type: none"> • 日時を設定していない(撮影時に日時未設定マークが点滅している)場合は、静止画の撮影日時が「0000/00/00 00:00」、動画の撮影日時が「2013/01/01 00:00」と記録されます。セットアップメニュー [地域と日時] で日時を正しく設定してください。 • 内蔵時計は腕時計などの一般的な時計ほど精度は高くありません。定期的に日時の設定を行うことをおすすめします。 	20、104、 83
撮影情報や画像情報が表示されない	セットアップメニュー [モニター設定] の [モニター表示設定] が [情報OFF] になっています。	104、86

こんなときは	考えられる原因や対処法	📖
[デート写し込み] が選べない	セッティングメニュー [地域と日時] が設定されていません。	20、104、83
[デート写し込み] を有効にしたのに、日付が写し込まれない	<ul style="list-style-type: none"> 日付を写し込めない撮影モードになっています。 動画には写し込みできません。 	104、88
電源を入れると地域と日時の設定画面が表示される	時計用電池が切れたため、設定がリセットされました。	20、22
設定内容が初期状態に戻ってしまった		
液晶モニターが消灯し、電源ランプが高速点滅する	バッテリーの温度が高温になっています。電源をOFFにして、バッテリーの温度が下がるまでしばらく放置してからご使用ください。ランプの点滅が3分続くと電源は自動的にOFFになりますが、電源スイッチを押してもOFFにできません。	25
カメラの温度が高くなる	動画撮影やEye-Fiカードでの画像送信などで長時間使ったり、周囲の温度が高い場所で使ったりすると、カメラの温度が高くなる場合がありますが、故障ではありません。	—

撮影関連

こんなときは	考えられる原因や対処法	📖
撮影モードにできない	<ul style="list-style-type: none"> HDMIケーブルまたはUSBケーブルを外してください。 本体充電ACアダプターでコンセントに接続しているときは、撮影モードにできません。 	86、91、 🔌26、 🔌30 17
撮影できない	<ul style="list-style-type: none"> 再生モードになっているときは、📷 ボタン、シャッターボタン、または ● (📽 動画撮影) ボタンを押してください。 メニューが表示されているときは、MENU ボタンを押してください。 バッテリー残量がありません。 フラッシュランプが点滅しているときは、フラッシュの充電中です。 	2、32 6 24 57
3D 画像を撮影できない	被写体が動く、暗い、コントラストが低いなど、撮影条件によっては、2コマ目を撮影できないことや、撮影した画像を保存できないことがあります。	—
ピントが合わない	<ul style="list-style-type: none"> 被写体との距離が近すぎます。マクロモード、またはシーンモードの【おまかせシーン】、【クローズアップ】での撮影をお試しください。 オートフォーカスが苦手な被写体を撮影しています。 セットアップメニュー【AF 補助光】を【オート】にしてください。 電源を入れ直してください。 	41、44、62 76 104、🔌92 25
画像がぶれる	<ul style="list-style-type: none"> フラッシュを使ってください。 ISO 感度を上げて撮影してください。 手ブレ補正機能やモーション検知機能を使ってください。 BSS (ベストショットセレクトター) を使ってください。 三脚などでカメラを安定させてください (セルフタイマーを併用すると、より効果的です)。 	57 68 104 45、68、 🔌45 60

こんなときは	考えられる原因や対処法	📖
フラッシュ撮影時に、画像に白い点が写り込む	フラッシュの光が空気中のほこりなどに反射して写り込んでいます。フラッシュモードを④（発光禁止）にしてください。	58
フラッシュが発光しない	<ul style="list-style-type: none"> フラッシュモードが④（発光禁止）になっています。 フラッシュが発光しないシーンモードになっています。 ベストフェイスメニューで「目つぶり軽減」が「ON」になっています。 ベストフェイスメニューで「笑顔自動シャッター」が「ON（連写）」または「ON（BSS）」になっています。 フラッシュが制限される他の機能が設定されています。 	57 65 69 69 70
電子ズームが使えない	<ul style="list-style-type: none"> セットアップメニュー「電子ズーム」が「OFF」になっています。 以下の場合、電子ズームは使えません。 <ul style="list-style-type: none"> シーンモードが「おまかせシーン」、「ポートレート」、「夜景ポートレート」、「夜景」、「逆光」（「HDR」ON時）、「かんたんパノラマ」、「ペット」、または「3D撮影」のとき ベストフェイスモードのとき 撮影メニュー「連写」が「マルチ連写」のとき 撮影メニュー「AFエリア選択」が「ターゲット追尾」のとき 	104、🔗93 40 53 68、🔗45 68、🔗51
「画像モード」が選べない	「画像モード」が制限される他の機能が設定されています。	70
シャッター音が鳴らない	セットアップメニュー「操作音」の「シャッター音」が「OFF」になっています。「ON」にしている場合、撮影モードや設定によってはシャッター音が鳴りません。	104、🔗94
AF補助光が点灯しない	セットアップメニュー「AF補助光」が「OFF」になっています。「オート」に設定している場合、AFエリアの位置やシーンモードによっては点灯しない場合があります。	104、🔗92
画像が鮮明でない	レンズが汚れています。	🔗6
画像の色合いが不自然になる	適切なホワイトバランスまたは色合いが選ばれていません。	45、68、🔗42

こんなときは	考えられる原因や対処法	📖
画像がざらつく	被写体が暗いため、シャッタースピードが遅くなっているか、ISO感度が高くなっています。 <ul style="list-style-type: none"> フラッシュを使ってください。 低いISO感度にしてください。 	57 68、👁️49
画像が暗すぎる	<ul style="list-style-type: none"> フラッシュモードが🔴 (発光禁止) になっています。 フラッシュが指などでさえぎられています。 被写体にフラッシュの光が届いていません。 露出を補正してください。 ISO感度を上げてください。 逆光で撮影しています。シーンモードの[逆光]にするか、フラッシュモードを👇 (強制発光) にしてください。 	57 28 57 64 68、👁️49 46、57
画像が明るすぎる	露出を補正してください。	64
赤目以外の部分が補正された	👁️🔴 (赤目軽減自動発光) やシーンモードの[夜景ポートレート]の赤目軽減スローシンク口強制発光でフラッシュ撮影すると、ごくまれに赤目以外の部分が補正されることがあります。[夜景ポートレート]以外の撮影モードで、フラッシュモードを👁️🔴 (赤目軽減自動発光) 以外にして撮影してください。	42、57
美肌の効果が得られない	<ul style="list-style-type: none"> 撮影条件によっては、美肌効果が適切に得られないことがあります。 4人以上の顔を撮影した画像は、再生メニュー[メイクアップ効果]の[美肌]をお試しください。 	53 84、👁️21
画像の記録に時間がかかる	<p>以下の場合、画像の記録に時間がかかることがあります。</p> <ul style="list-style-type: none"> 暗い場所などで自動的にノイズ低減機能が作動したとき フラッシュを👁️🔴 (赤目軽減自動発光) にして撮影したとき シーンモードの[夜景]、[夜景ポートレート]または[逆光] ([HDR] ON 時) で撮影したとき 美肌機能で撮影したとき 連写で撮影したとき 	— 59 42、44、46 41、42、69 68、👁️45
画面や撮影画像にリング状の帯や虹色の縞模様が見える	逆光撮影や、太陽などの非常に強い光源が画面内にある撮影では、リング状の帯や虹色の縞模様(ゴースト)等が写し込まれることがあります。光源の位置を変えるか、光源を画面内に入れずに撮影をお試しください。	—

再生関連

こんなときは	考えられる原因や対処法	📖
再生できない	<ul style="list-style-type: none"> パソコンか他社製のカメラによって画像が上書きされたか、ファイル名やフォルダー名が変更されました。 COOLPIX S6500以外で撮影した動画は再生できません。 	— 101
画像の拡大表示ができない	<ul style="list-style-type: none"> 動画やスモールピクチャー、320 × 240 以下にトリミングされた画像は拡大表示できません。 カメラを HDMI 接続して、3D 画像を 3D (立体) で再生しているときは、拡大表示できません。 COOLPIX S6500 以外で撮影した画像は、拡大できないことがあります。 	— 49 —
音声メモを録音できない	<ul style="list-style-type: none"> 動画には音声メモを付けられません。 このカメラ以外で撮影した画像には、このカメラで音声メモを付けられません。また、このカメラ以外で画像に音声メモを付けると、このカメラで再生できません。 	— 84、🔊69
簡単レタッチ、D-ライティング、メイクアップ効果、スモールピクチャー、トリミングができない	<ul style="list-style-type: none"> 動画に画像 (静止画) の編集はできません。 画像編集が可能な条件を確認してください。 このカメラ以外で撮影した画像は編集できません。 	— 84、🔊16、🔊17 84、🔊16、🔊17
画像を回転できない	COOLPIX S6500以外で撮影した画像、および [3D撮影] で撮影した画像は回転できません。	—
画像がテレビに映らない	<ul style="list-style-type: none"> セットアップメニュー [TV 出力設定] の [ビデオ出力] または [HDMI] が正しく設定されていません。 HDMI マイクロ端子と USB/オーディオビデオ出力端子の両方にケーブルが接続されています。 画像が記録されていない SD カードが入っています。SD カードを交換してください。内蔵メモリーの画像を再生するときは SD カードを取り出してください。 	105、🔊99 86、91、🔊26、🔊30 19

こんなときは	考えられる原因や対処法	📖
お気に入りフォルダーのアイコン設定が初期設定に戻っていたり、お気に入り登録した画像がお気に入り再生モードで再生できない	内蔵メモリー /SD カード内のデータがパソコンで書き換えられると、表示できないことがあります。	—
撮影した画像がオート分類再生モードで再生できない	<ul style="list-style-type: none"> 表示したい画像が、参照している項目とは別の項目に分類されています。 このカメラ以外で撮影した画像または [画像コピー] でコピーした画像は、オート分類再生モードで表示できません。 内蔵メモリー /SD カード内の画像がパソコンで書き換えられると、表示できないことがあります。 1 つの分類項目で表示できるのは、999 コマまでです。すでに 999 コマ登録されている場合は、それ以降に撮影した画像は登録されません。 	82、🔗10 82、🔗10 — 82、🔗10
カメラをパソコンに接続しても、Nikon Transfer 2 が自動起動しない	<ul style="list-style-type: none"> カメラの電源が OFF になっています。 バッテリー残量がありません。 USB ケーブルが正しく接続されていません。 パソコンにカメラが正しく認識されていません。 対応 OS を確認してください。 Nikon Transfer 2 が自動起動しない設定になっています。Nikon Transfer 2 については、ViewNX 2 のヘルプをご覧ください。 	25 24 86、91 — 88 93
カメラをプリンターに接続しても、PictBridge 起動画面が表示されない	PictBridge 対応プリンターの種類によっては、[パソコン接続充電] を [オート] に設定していると、PictBridge 起動画面が表示されず、プリントできない場合があります。[パソコン接続充電] を [OFF] にしてプリンターに接続し直してください。	105、🔗100
プリントする画像が表示されない	<ul style="list-style-type: none"> 画像が記録されていない SD カードが入っています。SD カードを交換してください。 内蔵メモリーの画像をプリントするときは SD カードを取り出してください。 [3D 撮影] で撮影した画像はプリントできません。 	18 19 49

こんなときは	考えられる原因や対処法	📖
カメラ側で用紙設定ができない	<p>PictBridge 対応プリンターでも、以下の場合はカメラで「用紙設定」ができません。プリンター側で用紙サイズを設定してください。</p> <ul style="list-style-type: none"> カメラ側で設定した用紙サイズにプリンターが対応していません。 自動的に用紙サイズを認識するプリンターを使っています。 	<p>86、 🔑33、 🔑34 —</p>

主な仕様

ニコン デジタルカメラ COOLPIX S6500

型式	コンパクトデジタルカメラ
有効画素数	1602万画素
撮像素子	1/2.3型 原色CMOS、総画素数1679万画素
レンズ	光学12倍ズーム、NIKKORレンズ
焦点距離	4.5-54.0 mm (35 mm判換算25-300 mm相当の撮影画角)
開放F値	f/3.1-6.5
レンズ構成	8群8枚 (EDレンズ1枚)
電子ズーム倍率	最大4倍 (35 mm判換算で約 1200 mm相当の撮影画角)
手ブレ補正機能	レンズシフト方式
ブレ軽減機能	モーション検知 (静止画)
オートフォーカス	コントラスト検出方式
撮影距離範囲	• 先端レンズ面中央から約 50 cm ~ ∞ (広角側)、約 1.5 m ~ ∞ (望遠側) • マクロモード時は先端レンズ面中央から約 8 cm ~ ∞ (広角側)
AFエリア	顔認識オート、マニュアル (99点)、中央、ターゲット追尾、ターゲットファインドAF
画像モニター	3型TFT液晶、反射防止コート付き、約 46万ドット 輝度調節機能付き (5段階)
視率 (撮影時)	上下左右とも約99% (対実画面)
視率 (再生時)	上下左右とも約99% (対実画面)
記録方式	
記録媒体	内蔵メモリー (約25 MB)、SD/SDHC/SDXCメモリーカード
対応規格	DCF、Exif 2.3、DPOF、MPF準拠
ファイル形式	静止画：JPEG 3D画像：MPO 音声メモ：WAV 動画：MOV (映像：H.264/MPEG-4 AVC、音声：AACステレオ)

記録画素数 (画像モード)	<ul style="list-style-type: none">• 16M (高画質) [4608 × 3456★]• 16M [4608 × 3456]• 8M [3264 × 2448]• 4M [2272 × 1704]• 2M [1600 × 1200]• VGA [640 × 480]• 16 : 9 [4608 × 2592]
ISO感度 (標準出力感度)	<ul style="list-style-type: none">• ISO 125 ~ 1600• ISO 3200 (オート撮影モード時に設定可能)
露出	
測光モード	マルチパターン測光、中央部重点測光 (電子ズームが2倍未満のとき)、スポット測光 (電子ズームが2倍以上のとき)
露出制御	プログラムオート、露出補正 (±2段の範囲で1/3段刻み) 可能
シャッター方式	メカニカルシャッターとCMOS電子シャッターの併用
シャッタースピード	<ul style="list-style-type: none">• 1/2000 ~ 1 秒• 1/4000 秒 (高速連写時の最高速)• 4 秒 (シーンモードの [打ち上げ花火])
絞り	電磁駆動によるNDフィルター (-2 AV) 選択方式
制御段数	2 (f/3.1、f/6.2 [広角側])
セルフタイマー	約 10秒、約 2秒
フラッシュ	
調光範囲 (ISO感度設定オート時)	約 0.5~4.0 m (広角側) 約 1.5~2.0 m (望遠側)
調光方式	モニター発光によるTTL自動調光
インターフェース	Hi-Speed USB
通信プロトコル	MTP、PTP
ビデオ出力	NTSC、PALから選択可能
HDMI出力	オート、480p、720p、1080iから選択可能
入出力端子	オーディオビデオ (AV) 出力/デジタル端子 (USB)、HDMIマイクロ端子 (Type D) (HDMI出力)

表示言語	日本語、英語
電源	Li-ionリチャージャブルバッテリー EN-EL19 (リチウムイオン充電電池：付属) × 1個 ACアダプター EH-62G (別売)
充電時間	約 3時間 (本体充電ACアダプター EH-70P使用時、残量のない状態からの充電時間)
電池寿命 ^{※1}	
静止画撮影時	約 150コマ (EN-EL19使用時)
動画撮影時 (実撮影電池寿命) ^{※2}	約 25分 (EN-EL19使用時)
三脚ネジ穴	1/4 (ISO 1222)
寸法 (幅×高さ×奥行き)	約 95.4×58.3×26.3 mm (突起部除く)
質量	約 153 g (バッテリー、SDメモリーカード含む)
動作環境	
使用温度	0℃～40℃
使用湿度	85%以下 (結露しないこと)
Wi-Fi (無線LAN)	
準拠規格	IEEE 802.11b/g/n (無線LAN標準プロトコル)
伝送方式	IEEE 802.11b : DBPSK, DQPSK, CCK IEEE 802.11g : OFDM IEEE 802.11n : OFDM
通信距離	約 10 m
使用周波数範囲 (中心周波数)	2412～2462 MHz (1～11チャンネル)
データ転送速度 (実測値)	IEEE 802.11b : 5 Mbps IEEE 802.11g : 20 Mbps IEEE 802.11n : 20 Mbps
セキュリティ	WPA2
アクセス方式	インフラストラクチャーモード

- ・ 仕様中のデータは特に記載のある場合を除き、CIPA（カメラ映像機器工業会）規格による温度条件23℃（±3℃）で、フル充電バッテリー使用時のものです。
- ※1 電池寿命測定方法を定めたCIPA（カメラ映像機器工業会）規格によるものです。静止画の測定条件は、撮影ごとにズーム、2回に1回の割合でのフラッシュ撮影、画像モード [6.4608×3456] です。動画設定は、[1080★/30p] です。数値は、撮影間隔、メニュー表示時間、画像表示時間などの使用環境によって異なります。
- ※2 動画の連続撮影可能時間（1回の撮影で記録可能な時間）は、SDカードの残量が多いときでもファイルサイズ4 GBまで、または最長29分までです。カメラが熱くなった場合、連続撮影可能時間内でも動画撮影が終了することがあります。

Li-ion リチャージャブルバッテリー EN-EL19

形式	リチウムイオン充電電池
定格容量	DC 3.7 V、700 mAh
使用温度	0℃～40℃
寸法（幅×高さ×奥行き）	約 31.5×39.5×6 mm（突起部除く）
質量	約 14.5 g（バッテリーケースを除く）

本体充電ACアダプター EH-70P

電源	AC 100～240 V、50/60 Hz、0.07～0.044 A
定格入力容量	7～10.56 VA
定格出力	DC 5.0 V、550 mA
使用温度	0℃～40℃
寸法（幅×高さ×奥行き）	約 55×22×54 mm
質量	約 47 g

説明書について

- ・ 説明書の誤りなどについての補償はご容赦ください。
- ・ 製品の外観、仕様、性能は予告なく変更することがありますので、ご了承ください。

推奨SDカード

下記のSDカードの動作を確認しています。

- 動画の撮影には、SDスピードクラスがClass 6以上のカードをおすすめします。転送速度が遅いカードでは、動画の撮影が途中で終了することがあります。

	SDメモリーカード	SDHCメモリーカード※2	SDXCメモリーカード※3
SanDisk	2 GB※1	4 GB、8 GB、16 GB、32 GB	64 GB、128 GB
TOSHIBA	2 GB※1	4 GB、8 GB、16 GB、32 GB	64 GB
Panasonic	2 GB※1	4 GB、8 GB、16 GB、32 GB	64 GB
Lexar	-	4 GB、8 GB、16 GB、32 GB	64 GB、128 GB

※1 カードリーダーなどをお使いの場合、お使いの機器が2 GBのSDカードに対応している必要があります。

※2 SDHC規格に対応しています。カードリーダーなどをお使いの場合、お使いの機器がSDHC規格に対応している必要があります。

※3 SDXC規格に対応しています。カードリーダーなどをお使いの場合、お使いの機器がSDXC規格に対応している必要があります。

- 上記SDカードの機能、動作の詳細、動作保証などについては、各カードメーカーにお問い合わせください。その他のメーカー製のSDカードは、動作の保証をいたしかねます。



このカメラの準拠規格

- Design rule for Camera File system (DCF)：各社のデジタルカメラで記録された画像ファイルを相互に利用し合うための記録方式です。
- DPOF (Digital Print Order Format)：デジタルカメラで撮影した画像をプリントショップや家庭用プリンターで自動プリントするための記録フォーマットです。
- Exif (Exchangeable image file format) Version 2.3：デジタルカメラとプリンターの連携を強化し、高品質なプリント出力を簡単に得ることを目指した規格です。
この規格に対応したプリンターをお使いになると、撮影時のカメラ情報をいかして最適なプリント出力を得ることができます。
詳しくはプリンターの説明書をご覧ください。
- PictBridge：デジタルカメラとプリンターのメーカー各社が相互接続を保証するもので、デジタルカメラの画像をパソコンを介さずプリンターで直接プリントするための標準規格です。

AVC Patent Portfolio Licenseに関するお知らせ

本製品は、お客様が個人使用かつ非営利目的で次の行為を行うために使用される場合に限り、AVC Patent Portfolio Licenseに基づきライセンスされているものです。

(i) AVC規格に従い動画をエンコードすること（以下、エンコードしたものをAVCビデオといいます）

(ii) 個人利用かつ非営利目的の消費者によりエンコードされたAVCビデオ、またはAVCビデオを供給することについてライセンスを受けている供給者から入手したAVCビデオをデコードすること

上記以外の使用については、黙示のライセンスを含め、いかなるライセンスも許諾されていません。

詳細情報につきましては、MPEG LA, LLCから取得することができます。

<http://www.mpegla.com>をご参照ください。

商標説明

- Microsoft、WindowsおよびWindows Vistaは、Microsoft Corporationの米国およびその他の国における登録商標または商標です。
- Macintosh、Mac OSおよびQuickTimeは、Apple Inc.の米国およびその他の国における登録商標です。iFrameのロゴおよびシンボルは、Apple Inc.の商標です。
- AdobeおよびAdobe AcrobatはAdobe Systems, Inc.（アドビシステムズ社）の商標、または特定地域における同社の登録商標です。
- SDXC、SDHC、SDロゴはSD-3C, LLCの商標です。
- PictBridgeロゴは商標です。
- HDMI、HDMIロゴ、およびHigh-Definition Multimedia Interfaceは、HDMI Licensing LLCの商標または登録商標です。

HDMI

- Wi-FiおよびWi-Fiロゴは、Wi-Fi Allianceの商標または登録商標です。
- AndroidとGoogle Playは、Google Inc.の商標または登録商標です。
- その他の会社名、製品名は各社の商標、登録商標です。

FreeType License (FreeType2)

本製品のソフトウェアの著作権の一部は、© 2013 The FreeType Project (www.freetype.org) のものです。すべての権利はその所有者に帰属します。

MIT License (Harfbuzz)









本製品のソフトウェアの著作権の一部は、© 2013 The Harfbuzz Project (<http://www.freedesktop.org/wiki/Software/HarfBuzz>) のものです。すべての権利はその所有者に帰属します。

索引

マーク・英数

オート撮影モード	26、38
シーンモード	40
SO スペシャルエフェクトモード	51
ベストフェイスモード	53
再生モード	32、82
お気に入り再生モード	82、 6
オート分類再生モード	82、 10
撮影日一覧モード	82、 12
セットアップメニュー	104
T 望遠ズーム	29
W 広角ズーム	29
Q 拡大表示	80
サムネイル表示	81
ヘルプ	41
撮影モードボタン	5、26
再生ボタン	5、32
(●) 動画撮影) ボタン	5、96
MENU メニューボタン	6、67、84、99、104
削除ボタン	34、 70
フラッシュモード	57
セルフタイマー	60
マクロモード	62
露出補正	64
AE/AF-L	49
1 コマ表示	32
3D 画像	49
3D 撮影 3D	49
AC アダプター	25、 113
AF エリア	30

AF エリア選択	68、 51
AF 表示	9
AF 補助光	3、104、 92
AF モード	69、99、 55、 80
AV ケーブル	87、 26
BSS	45、 46
DPOF	22
DPOF プリント	36
DSCN	111
D-ライティング	84、 20
EH-70P	16
EN-EL19	14、16
Eye-Fi 送信機能	105、 106
FSCN	111
HDMI	99
HDMI 3D 出力	99
HDMI 機器制御	99
HDMI ケーブル	87、 26
HDMI マイクロ端子	3
HDR	46
HS 動画	99、 75、 77
HS 動画で記録開始	99、 77、 80
ISO 感度	68、 49
Li-ion リチャージャブルバッテリー	14
Nikon Transfer 2	90、92
Panorama Maker	90
PictBridge	87、 29、 22
RSCN	111
SD カード	18
SD カードスロット	18
SD カードの初期化	19、105、 96

SSCN.....	🔊111	音量.....	101、🔊69
TV 出力設定.....	105、🔊99	カ	
USB/ オーディオビデオ出力端子		カードの初期化.....	19、105、🔊96
.....	86、91、🔊26、🔊29	絵画調  51
USB ケーブル.....	86、91、🔊30	顔認識オート.....	68、🔊51
ViewNX 2.....	88	顔認識撮影.....	73
Wi-Fi 設定.....	105、107、🔊104	拡大表示.....	80
.JPG.....	🔊111	拡大子.....	🔊111
.MOV.....	🔊111	風切り音低減.....	99、🔊81
.MPO.....	🔊111	画像回転.....	84、🔊68
.WAV.....	🔊111	画像コピー.....	84、🔊71
ア		画像サイズ.....	68、🔊40
赤目軽減自動発光.....	58、59	画像モード.....	68、🔊40
圧縮率.....	🔊40	画面の明るさ.....	104、🔊86
打ち上げ花火 45	カレンダー表示.....	81
笑顔自動シャッター.....	69、🔊58	かんたんパノラマ  47、🔊2
液晶モニター.....	5、8、🔊6	かんたんパノラマ再生.....	47、🔊5
オーディオビデオケーブル.....	86、🔊26	簡単レタッチ.....	84、🔊20
オート撮影モード.....	26、38	感度制限オート.....	🔊49
オートパワーオフ.....	25、104、🔊95	逆光  46
オートフォーカス63、69、99、🔊55、🔊80		強制発光.....	58
オートフォーカスモード		記録可能コマ数.....	24、🔊41
.....	69、99、🔊55、🔊80	記録可能時間.....	96、🔊76
オート分類再生メニュー.....	84、🔊10	クイックエフェクト	
オート分類再生モード.....	82、🔊10	33、39、🔊18、🔊56
オープニング画面.....	104、🔊82	クール.....	68、🔊50
お気に入り解除.....	85、🔊8	クローズアップ  44
お気に入り再生メニュー.....	84、🔊7	クロスプロセス  51
お気に入り再生モード.....	82、🔊6	言語 /Language.....	105、🔊98
お気に入り登録.....	85、🔊6	広角ズーム.....	29
お気に入りフォルダー.....	🔊9	光学ズーム.....	29
おまかせシーン  41	高速連写.....	68、🔊45
音声入力 / 映像入力端子.....	87、🔊26	硬調モノクローム  51
音声メモ.....	84、🔊69	極彩色  51

サ

再生	32、100、		69	
再生メニュー	84、		60	
再生モード	32、82			
先取り撮影	68、		45、	48
削除	34、		70	
撮影	26、28、30			
撮影後の画像表示	104、		86	
撮影日一覧メニュー	84、		12	
撮影日一覧モード	82、		12	
撮影メニュー	68、		40	
撮影モード	26			
サマータイム	21、22、		85	
サムネイル表示	81			
三脚ネジ穴	5、		19	
シーンモード	40、41			
識別子		111		
時差	104、		83	
自動発光	58			
絞り値	31			
シャッター音		94		
シャッタースピード	31			
シャッターボタン	3、30			
充電器	16、		113	
充電ランプ	5、17、		101	
常時 AF	69、99、		55、	80
初期化	19、105、		96	
白黒	68、		50	
シングル AF	69、99、		55、	80
ズーム	29			
ズームレバー	3、29			
ストラップ	5			
ストラップ取り付け部	3			
スピーカー	3			

スペシャルエフェクトモード	51		
スポーツ	42		
スモールピクチャー	84、	23	
スライドショー	84、	64	
スローシンクロ	58		
スローモーション撮影	99、	75、	77
接写	62		
設定音		94	
設定クリアー	105、	107	
セットアップメニュー	104		
セピア	68、	50	
セルフタイマー	60		
セルフタイマーランプ	3、61		
セレクトカラー	51		
操作音	104、	94	
ソフト SO	51		

タ

ターゲット追尾	68、	54
ターゲットファインド AF	68、75、	53
タイムゾーン	22、	83
ダイレクトプリント	87、	29
端子カバー	3	
単写	68、	45
地域と日時	20、104、	83
デート写し込み	22、104、	88
手ブレ補正	104、	90
テレビ	87、	26
電源	24、25	
電源スイッチ / 電源ランプ	3、24、25	
電子ズーム	29、104、	93
トイカメラ風 1	51	
トイカメラ風 2	51	
動画再生	100	
動画撮影	96	

動画設定	99、		74
動画編集	101、		38
動画メニュー	99、		74
トリミング	80、		24
トワイライト	43		

ナ

内蔵メモリー	19		
内蔵メモリーの初期化	105、		96
内蔵メモリー表示	9、11、24、32、		96
夏時間	21、22、		85
日時の設定	20、104、		83
ノスタルジックセピア SE	51		











ハ

バージョン情報	105、		110		
パーティー	43				
ハイキー	51				
パソコン	87、		91		
パソコン接続充電	105、		100		
発光禁止	58				
バッテリー	14、16、		22		
バッテリー/SDカードカバー	5、14、		18		
バッテリー残量表示	24				
バッテリー室	5				
バッテリーチャージャー	17、		113		
バッテリーロックレバー	14				
半押し	31				
ビーチ	43				
ピクチャーカラー	68、		50		
日付の写し込み	22、		88		
日付の表示順	21、		83		
日付のプリント	22、		61、		63
ビデオ出力		99			
美肌機能	55				







美肌効果	69、		57				
ビビッドカラー	68、		50				
標準カラー	68、		50				
ピント	30、68、		51				
ファイル名		111					
風景	42						
フォーカスロック撮影	77						
フォーマット	105、		96				
フォルダー名		111					
フラッシュ	3、		57				
フラッシュモード	57、		58				
フラッシュランブ	5、		57				
プリセットマニュアル		43					
プリンター	87、		29				
プリント	84、87、		32、		34、		60
プリント指定	84、		60				
プロテクト設定	84、		65				
ベストショットセクター	45、		46				
ベストフェイスメニュー	67、		57				
ベストフェイスモード	53						
別売アクセサリ		113					
ペット	48						
ペット自動シャッター	48						
ヘルプ	41						
望遠ズーム	29						
ポートレート	41						
ポップ POP	51						
ホワイトバランス	68、		42				
本体充電 AC アダプター	16						

マ









マイク (ステレオ)	3		
マクロモード	62		
マルチセクター	5、		6
マルチ連写		46	

ミュージアム 	45
無線 LAN.....	105、107、  104
メイクアップ効果.....	84、  21
目つぶり軽減.....	69、  59
目つぶり検出設定.....	105、  102
メモリー残量.....	24
メモリーの初期化.....	105、  96
モーション検知.....	104、  91
モニター設定.....	104、  86
モニター表示設定.....	104、  86
モノクロコピー 	46

ヤ

夜景 	44
夜景ポートレート 	42
夕焼け 	43
雪 	43
用紙設定.....	 33、  34

ラ

リチウムイオン充電池.....	14、16
料理 	45
連写.....	68、  45
連写グループ表示方法.....	85、  13、  73
連写の代表画像選択.....	85、  13、  73
レンズ.....	3、  17
レンズバリアー.....	3
ローキー 	51
露出補正.....	64

アフターサービスについて

■この製品の使い方や修理に関するお問い合わせは

- 使い方に関するご質問は、裏面に記載の「ニコン カスタマーサポートセンター」にお問い合わせください。
- 修理に関するご質問は、裏面に記載の「修理センター」にお問い合わせください。

【お願い】

- お問い合わせいただく場合には、おわかりになる範囲で結構ですので、次の内容をご確認の上、お問い合わせください。
「製品名」、「製品番号」、「ご購入日」、「問題が発生したときの症状」、「表示されたメッセージ」、「症状の発生頻度」など。
- ソフトウェアのトラブルの場合には、おわかりになる範囲で結構ですので、次の内容をご確認の上、お問い合わせください。
「ソフトウェア名およびバージョン」、「パソコンの機種名」、「OSのバージョン」、「メモリー容量」、「ハードディスクの空き容量」、「問題が発生したときの症状」、「症状の発生頻度」、エラーメッセージが表示されている場合はエラーメッセージの内容など。
- ファクシミリや郵送でお問い合わせの場合は「ご住所」、「お名前」、「フリガナ」、「電話番号」、「FAX番号」を（会社の場合は会社名と部署名も）明確にお書きください。

■修理を依頼される場合は

- ニコンサービス機関（裏面に記載の「修理センター」など）、ご購入店、または最寄りの販売店にご依頼ください。
- ニコンサービス機関につきましては、詳しくは「ニコン サービス機関のご案内」をご覧ください。

【お願い】

- 修理に出されるときは、メモリーカードがカメラ内に挿入されていないかご確認ください。
※内蔵メモリー内に画像データがあるときは、消去される場合があります。

■補修用性能部品について

このカメラの補修用性能部品（その製品の機能を維持するために必要な部品）の保有年数は、製造打ち切り後5年を目安としています。

- 修理可能期間は、部品保有期間内とさせていただきます。なお、部品保有期間経過後も、修理可能な場合もありますので、ニコンサービス機関またはご購入店へお問い合わせください。水没、火災、落下等による故障または破損で全損と認められる場合は、修理が不可能となります。なお、この故障または破損の程度の判定は、ニコンサービス機関にお任せください。

製品の使い方に関するお問い合わせ

<ニコン カスタマーサポートセンター>

全国共通のナビダイヤルにお電話ください。



0570-02-8000

※ 一般電話・公衆電話からは市内通話料金でご利用いただけます

携帯 OK

営業時間：9:30～18:00(年末年始、夏期休業日等を除く毎日)
ナビダイヤルをご利用いただけない場合は、(03) 6702-0577 におかけください。
ファクシミリでのご相談は、(03) 5977-7499 にお送りください。

修理サービスのご案内

修理品のお引き取りを依頼される場合は

<ニコン ビックアップサービス>

下記のフリーダイヤルでお申し込みいただくと、ニコン指定の配送業者(ヤマト運輸)が、梱包資材のお届け・修理品のお引き取り、修理後のお届け・集金までを一括して提供するサービスです。全国一律の料金にて承ります。

※ 宅配便で扱える大きさや重さには制限があるため、取り扱えない製品もございます。



0120-02-8155

営業時間：9:00～18:00 (年末年始12/29～1/4を除く毎日)

※ 上記のフリーダイヤルはビックアップサービス専用です。ニコン指定の配送業者(ヤマト運輸)にて承ります。

製品や修理に関するお問い合わせは、カスタマーサポートセンター、または修理センターへお願いします。

修理品を宅配便などでお送りいただく場合の送り先と修理に関するお問い合わせは

<(株)ニコンイメージングジャパン 修理センター>

230-0052 横浜市鶴見区生麦2-2-26



0570-02-8200

※ 一般電話・公衆電話からは市内通話料金でご利用いただけます

携帯 OK

営業時間：9:30～18:00 (土曜日、日曜日、祝日、年末年始、夏期休業日など弊社定休日を除く毎日)
ナビダイヤルをご利用いただけない場合は、(03) 6702-0577 におかけください。

● 修理センターには、ご来所の方の窓口がございません。宅配便のみお受けします。ご了承ください。

インターネットご利用のへ

<ニコンイメージング / サポートページ>

● <http://www.nikon-image.com/support/>

最新の製品テクニカル情報や、ソフトウェアのアップデートに関する情報をご覧いただけます。

※ 製品をより有効にご利用いただくために、定期的にアクセスされるようおすすめします。

● <http://www.nikon-image.com/support/repair/>

「ニコン ビックアップサービス」のお申し込みや修理見積り金額の確認、インターネットを利用して修理を申し込まれた場合の修理状況や納期の確認などをご覧いただけます。

※ お問い合わせや修理を依頼をされるときには、裏面の「アフターサービスについて」も参照ください。

株式会社 **ニコン**

株式会社 **ニコン イメージング ジャパン**