

Nikon

デジタルカメラ

COOLPIX S6200

クールピクス S6200

活用ガイド



Jp

商標説明

- Microsoft、WindowsおよびWindows Vistaは、Microsoft Corporationの米国およびその他の国における登録商標または商標です。
- Macintosh、Mac OSおよびQuickTimeは、Apple Inc.の米国およびその他の国における登録商標です。iFrameのロゴおよびシンボルは、Apple Inc.の商標です。
- AdobeおよびAdobe AcrobatはAdobe Systems, Inc.（アドビシステムズ社）の商標、または特定地域における同社の登録商標です。
- SDXC、SDHC、SDロゴはSD-3C, LLCの商標です。
- PictBridgeロゴは商標です。
- HDMI、**HDMI**ロゴ、およびHigh-Definition Multimedia Interfaceは、HDMI Licensing LLCの商標または登録商標です。
- その他の会社名、製品名は各社の商標、登録商標です。

AVC Patent Portfolio Licenseに関するお知らせ

本製品は、お客様が個人使用かつ非営利目的で次の行為を行うために使用される場合に限り、AVC Patent Portfolio Licenseに基づきライセンスされているものです。

(i) AVC 規格に従い動画をエンコードすること（以下、エンコードしたものをAVCビデオといいます）

(ii) 個人利用かつ非営利目的の消費者によりエンコードされたAVCビデオ、またはAVCビデオを供給することについてライセンスを受けている供給者から入手したAVCビデオをデコードすること

上記以外の使用については、黙示のライセンスを含め、いかなるライセンスも許諾されていません。

詳細情報につきましては、MPEG LA, LLCから取得することができます。

<http://www.mpegla.com>をご参照ください。

はじめに

各部の名称と基本操作

撮影と再生の基本ステップ

いろいろな撮影

いろいろな再生

動画を撮影、再生する

カメラに関する基本設定

詳細編

付録、索引

はじめにお読みください

ニコンデジタルカメラ COOLPIX S6200をお買い上げいただき、誠にありがとうございます。

お使いになる前に、本製品の使用方法や「安全上のご注意」(□vi)をよくお読みになり、内容を十分に理解してから正しくお使いください。お読みになった後は、お使いになる方がいつでも見られるところに保管し、撮影を楽しむためにお役立ててください。

箱の中身をご確認ください

万一、不足のものがありませんでしたら、ご購入店にご連絡ください。



COOLPIX S6200
カメラ本体



ストラップ



Li-ion リチャージャブル
バッテリー EN-EL12
(端子カバー付き)

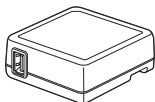

本体充電 AC アダプター
EH-69P

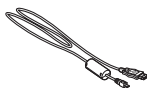

USB ケーブル
UC-E6

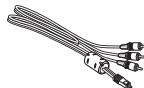

オーディオビデオ
ケーブル EG-CP16



ViewNX 2 Installer CD
(ViewNX 2
インストーラー CD)



活用ガイド CD

- 使用説明書
- 保証書
- 登録のご案内

※メモリーカードは付属していません。

本書について

すぐにカメラをお使いになりたいときは、「撮影と再生の基本ステップ」(□□13)をご覧ください。

また、カメラ各部の主な役割や基本的な操作方法は、「各部の名称と基本操作」(□□1)をご覧ください。

●本書の記載について

- 本文中のマークについて

マーク	意味
☑	カメラを使用する前に注意していただきたいことや守っていただきたいことを記載しています。
☒	カメラを使用する前に知っておいていただきたいことを記載しています。
□□/🔍/🔍	関連情報が記載されているページです。🔍は「詳細編」、🔍は「付録、索引」のページです。

- SD/SDHC/SDXCメモリーカードを「SDカード」と表記しています。
- ご購入時のカメラの設定を「初期設定」と表記しています。
- 液晶モニターに表示されるメニュー項目や、パソコンに表示されるボタン名、メッセージなどは、[]で囲って表記しています。
- 本書では、液晶モニター上の表示をわかりやすく説明するために、被写体の表示を省略している場合があります。
- 本文中の画面表示を含むイラストは、実際と異なる場合があります。

●説明書について

- ・説明書の一部または全部を無断で転載することは、固くお断りいたします。
- ・説明書の誤りなどについての補償はご容赦ください。
- ・製品の外観、仕様、性能は予告なく変更することがありますので、ご了承ください。
- ・説明書が破損などで判読できなくなったときは、PDFファイルを下記のホームページからダウンロードできます。

<http://www.nikon-image.com/support/manual/>

ニコンサービス機関で新しい使用説明書を購入することもできます(有料)。

●著作権についてのご注意

あなたがカメラで撮影または録音したものは、個人として楽しむなどの他は、著作権法上、権利者に無断で使うことができません。なお、実演や興行、展示物の中には、個人として楽しむなどの目的であっても、撮影や録音を制限している場合がありますのでご注意ください。また、著作権の目的となっている画像や音楽は、著作権法の規定による範囲内でお使いになる以外は、ご利用いただけませんのでご注意ください。

●カメラやメモリーカードを譲渡/廃棄するときのご注意

メモリー（SDカード/カメラ内蔵メモリーを含む）内のデータはカメラやパソコンで初期化または削除しただけでは、完全には削除されません。譲渡/廃棄した後に市販のデータ修復ソフトウェアなどを使ってデータが復元され、重要なデータが流出してしまう可能性があります。メモリー内のデータはお客様の責任において管理してください。

メモリーを譲渡/廃棄する際は、市販のデータ削除専用ソフトウェアなどを使ってデータを完全に削除するか、初期化後にメモリーがいっぱいになるまで、空や地面などを撮影することをおすすめします。なお、[オープニング画面] (□□88) の [撮影した画像] も、同様に別の画像で置き換えてから譲渡/廃棄してください。メモリーを物理的に破壊して廃棄するときは、周囲の状況やけがなどに充分ご注意ください。

●電波障害自主規制について

この装置は、クラスB情報技術装置です。この装置は、家庭環境で使用することを目的としていますが、この装置がラジオやテレビジョン受信機に近接して使用されると、受信障害を引き起こすことがあります。

説明書に従って正しい取り扱いをしてください。



VCCI-B

安全上のご注意

お使いになる前に「安全上のご注意」をよくお読みの上、正しい方法でお使いください。



この「安全上のご注意」は製品を安全に正しくお使いいただき、あなたや他の人々への危害や財産への損害を未然に防止するために重要な内容を記載しています。内容を理解してから本文をお読みいただき、お読みになった後は、お使いになる方がいつでも見られるところに必ず保管してください。

表示と意味は以下のようになっています。



 危険	この表示を無視して、誤った取り扱いをすると、人が死亡または重傷を負う可能性が高いと想定される内容を示しています。
 警告	この表示を無視して、誤った取り扱いをすると、人が死亡または重傷を負う可能性が想定される内容を示しています。
 注意	この表示を無視して、誤った取り扱いをすると、人が傷害を負う可能性が想定される内容および物的損害の発生が想定される内容を示しています。



お守りいただく内容の種類を、以下の図記号で区分し、説明しています。











絵表示の例











	△記号は、注意（警告を含む）を促す内容を告げるものです。図の中や近くに具体的な注意内容（左図の場合は感電注意）が描かれています。
	⊘記号は、禁止（してはいけないこと）の行為を告げるものです。図の中や近くに具体的な禁止内容（左図の場合は分解禁止）が描かれています。
	●記号は、行為を強制すること（必ずすること）を告げるものです。図の中や近くに具体的な強制内容（左図の場合はプラグをコンセントから抜く）が描かれています。

警告 (カメラについて)







 分解禁止	分解したり、修理や改造をしないこと 感電したり、異常動作をしてケガの原因となります。
 接触禁止	落下などによって破損し、内部が露出したときは、露出部に手を触れないこと
 すぐに修理依頼を	感電したり、破損部でケガをする原因となります。 電池、電源を抜いて、ニコンサービス機関に修理を依頼してください。

 水かけ禁止	水につけたり、水をかけたり、雨にぬらしたりしないこと 発火したり感電の原因となります。
 電池を取る	熱くなる、煙が出る、こげ臭いなどの異常時は、すみやかに電池を取り出すこと そのまま使用すると火災、やけどの原因となります。
 すぐに修理依頼を	電池を取り出す際、やけどに充分注意してください。 電池を抜いて、ニコンサービス機関に修理を依頼してください。







	使用禁止 引火、爆発のおそれのある場所では使わない プロパンガス、ガソリン、可燃性スプレーなど引火性ガスや粉塵の発生する場所で使用すると爆発や火災の原因になります。
	発光禁止 車の運転者等にもむけてフラッシュを発光しないこと 事故の原因となります。
	発光禁止 フラッシュを人の目に近づけて発光しないこと 視力障害の原因となります。 特に乳幼児を撮影する時は1m以上離れてください。
	保管注意 幼児の口にはいる小さな付属品は、幼児の手の届く所に置かない 幼児の飲み込みの原因となります。飲み込んだときは、ただちに医師にご相談ください。
	保管注意 ストラップが首に巻きつかないようにすること 特に幼児・児童の首にストラップをかけないこと 首に巻き付いて窒息の原因となります。
	警告 指定の電源(電池、本体充電ACアダプターまたはACアダプター)を使うこと 指定以外のものを使用すると、火災や感電の原因となります。
	禁止 通電中のカメラに長時間直接触れない 使用中に温度が高くなる部分があり、低温やけどの原因になることがあります。
	使用禁止 充電時やACアダプター使用時に雷が鳴り出したら、電源プラグに触れないこと 感電の原因となります。 雷が鳴り止むまで機器から離れてください。
 注意 (カメラについて)	
	感電注意 ぬれた手でさわらないこと 感電の原因になることがあります。

	保管注意 製品は、幼児の手の届く所に置かない ケガの原因になることがあります。
	保管注意 使用しないときは、電源をOFFにしてレンズを遮光し、太陽光のあたらない所に保管すること 太陽光が焦点を結び、火災の原因になることがあります。
	移動注意 三脚にカメラを取り付けたまま移動しないこと 転倒したりぶつかけたりしてケガの原因になることがあります。
	使用注意 航空機内では、離着陸時に電源をOFFにすること 病院では病院の指示に従うこと 本機器が出す電磁波などが、航空機の計器や医療機器に影響を与えるおそれがあります。
	電池を取る 長期間使用しないときは電源(電池、本体充電ACアダプター、ACアダプター)を外すこと 電池の液もれにより、火災、ケガや周囲を汚損する原因になることがあります。
	プラグを抜く 本体充電ACアダプターやACアダプターをお使いの際には、電源プラグをコンセントから抜いて、その後でカメラを取り外してください。火災の原因になることがあります。
	発光禁止 内蔵フラッシュの発光窓を人体やものに密着させて発光させないこと やけどや発火の原因になることがあります。
	禁止 布団でおおったり、つつんだりして使用しないこと 熱がこもりケースが変形し、火災の原因になることがあります。
	放置禁止 窓を閉め切った自動車の中や直射日光が当たる場所など、異常に温度が高くなる場所に放置しないこと 内部の部品に悪い影響を与え、火災の原因になることがあります。
	禁止 付属のCD-ROMを音楽用CDプレーヤーで使用しないこと 機器に損傷を与えたり大きな音が生じて聴力に悪影響を及ぼすことがあります。

⚠ 危険
(専用Li-ionリチャージャブルバッテリーについて)











 禁止	電池を火に入れたり、加熱しないこと 液もれ、発熱、破裂の原因となります。
 分解禁止	電池をショート、分解しないこと 液もれ、発熱、破裂の原因となります。
 危険	専用の充電器を使用すること 液もれ、発熱、破裂の原因となります。
 使用禁止	Li-ionリチャージャブルバッテリー EN-EL12は、ニコンデジタルカメラ 専用の充電機でCOOLPIX S6200に 対応しています。EN-EL12に対応し ていない機器には使用しないこと 液もれ、発熱、破裂の原因となります。
 危険	ネックレス、ヘアピンなど金属製 のものと一緒に持ち運んだり、保管し ないこと ショートして液もれ、発熱、破裂の 原因となります。 持ち運ぶときは端子カバーをつけ てください。
 危険	電池からもれた液が目に入った ときは、すぐにきれいな水で洗い、 医師の治療を受けること そのままにしておくと、目に傷害を 与える原因となります。





⚠ 警告
(専用Li-ionリチャージャブルバッテリーについて)





 保管注意	電池は、幼児の手の届く所に置か ない 幼児の飲み込みの原因となります。 飲み込んだときは、ただちに医師に ご相談ください。
 水かけ禁止	水につけたり、ぬらさないこと 液もれ、発熱の原因となります。
 使用禁止	変色や変形、そのほか今までと異 なることに気づいたときは、使用し ないこと 液もれ、発熱、破裂の原因となり ます。
 警告	充電の際に所定の充電時間を超 えても充電が完了しないときは、充 電をやめること 液もれ、発熱、破裂の原因となり ます。
 警告	電池をリサイクルするときは、や むなく廃棄するときは、テープなど で接点部を絶縁すること 他の金属と接触すると、発熱、破 裂、発火の原因となります。ニコン サービス機関またはリサイクル協 力店にご持参いただくか、お住 まいの自治体の規則に従って廃 棄してください。
 警告	電池からもれた液が皮膚や衣服 に付いたときは、すぐにきれいな 水で洗うこと そのままにしておくと、皮膚が かぶれたりする原因となります。

⚠ 注意
(専用Li-ionリチャージャブルバッテリーについて)

 注意	電池に強い衝撃を与えたり、 投げたりしないこと 液もれ、発熱、破裂の原因となり ます。
---	--

 警告 (本体充電ACアダプターについて)	
 分解禁止	分解したり修理・改造をしないこと 感電したり、異常動作をしてケガの原因となります。
 接触禁止  すぐに 修理依頼を	落下などによって破損し、内部が露出したときは、露出部に手を触れないこと 感電したり、破損部でケガをする原因となります。 電源プラグをコンセントから抜いて、ニコンサービス機関に修理を依頼してください。
 プラグを 抜く  すぐに 修理依頼を	熱くなる、煙が出る、こげ臭いなどの異常時は、速やかに電源プラグをコンセントから抜くこと そのまま使用すると火災、やけどの原因となります。 電源プラグをコンセントから抜く際、やけどに充分注意してください。 電源プラグをコンセントから抜いて、ニコンサービス機関に修理を依頼してください。
 水かけ禁止	水につけたり、水をかけたり、雨にぬらしたりしないこと 発火したり感電の原因となります。
 使用禁止	引火、爆発のおそれのある場所では使わない プロパンガス、ガソリン、可燃性スプレーなど引火性ガスや粉塵の発生する場所で使用すると爆発や火災の原因となります。
 警告	電源プラグの金属部やその周辺にほこりが付着しているときは、乾いた布で拭き取ること そのまま使用すると火災の原因となります。
 使用禁止	雷が鳴り出したら電源プラグに触れないこと 感電の原因となります。 雷が鳴り止むまで機器から離れてください。

 禁止	ケーブルを傷つけたり、加工したりしないこと また、重いものを載せたり、加熱したり、引っばったり、むりに曲げたりしないこと ケーブルが破損し、火災、感電の原因となります。
 禁止	通電中のACアダプターに長時間直接触れない 使用中に温度が高くなる部分があり、低温やけどの原因になることがあります。
 感電注意	ぬれた手で電源プラグを抜き差ししないこと 感電の原因になることがあります。
 禁止	海外旅行者用電子式変圧器(トラベルコンバーター)やDC/ACインバーターなどの電源に接続して使わないこと 発熱、故障、火災の原因となります。

 注意 (本体充電ACアダプターについて)	
 感電注意	ぬれた手でさわらないこと 感電の原因になることがあります。
 放置注意	製品は、幼児の手の届く所に置かない ケガの原因になることがあります。
 禁止	布団でおおったり、つつんだりして使用しないこと 熱がこもりケースが変形し、火災の原因になることがあります。

目次

はじめに	ii
はじめにお読みください	ii
箱の中身をご確認ください	ii
本書について	iii
ご確認ください	iv
安全上のご注意	vi
各部の名称と基本操作	1
各部の名称	2
カメラ本体	2
撮影時に使う主な操作部	4
再生時に使う主な操作部	5
液晶モニターの表示内容	6
基本操作	8
撮影モードと再生モードを切り換える	8
ロータリーマルチセレクターを使う	9
メニューを使う (MENU ボタン)	10
ストラップの取り付け方	12
撮影と再生の基本ステップ	13
準備 1 バッテリーを入れる	14
準備 2 バッテリーを充電する	16
準備 3 SD カードを入れる	18
内蔵メモリーと SD カードについて	19
推奨 SD カード	19
ステップ 1 電源を ON にする	20
電源の ON/OFF について	21
表示言語と日時を設定する	22
ステップ 2 撮影モードを選ぶ	24
撮影モードの種類	25
ステップ 3 カメラを構え、構図を決める	26
ズームを使う	27
ステップ 4 ピントを合わせ、シャッターをきる	28
ステップ 5 画像を再生する	30
画像の表示方法を変える	31
ステップ 6 不要な画像を削除する	32

いろいろな撮影.....	35
📷 (オート撮影) モード.....	36
📷 (オート撮影) モードの設定を変える.....	36
オート撮影メニューの種類.....	37
シーンモード (シーンに合わせて撮影する).....	39
シーンモードの設定を変える.....	39
シーンモードの種類と特徴.....	40
スペシャルエフェクトモード (効果を付けて撮影する).....	47
スペシャルエフェクトモードの設定を変える.....	48
ベストフェイスモード (笑顔を撮影する).....	49
ベストフェイスモードの設定を変える.....	50
ベストフェイスメニューの種類.....	50
ターゲット追尾モード (動く被写体にピントを合わせて撮影する).....	51
ターゲット追尾モードの設定を変える.....	52
ターゲット追尾メニューの種類.....	53
マルチセクターで設定できる機能.....	55
設定できる機能の種類.....	55
フラッシュを使う (フラッシュモード).....	56
セルフタイマーを使う.....	58
マクロ (接写) モードを使う.....	59
明るさを調整する (露出補正).....	60
初期設定一覧.....	61
画像サイズ (画像モード) を変える.....	63
画像モード (画像サイズ / 画質) の種類.....	63
同時に設定できない機能.....	65
顔認識撮影について.....	67
美肌機能について.....	69
フォーカスロック撮影.....	70
いろいろな再生.....	71
再生する画像を絞り込む.....	72
再生モードの種類.....	72
再生モードの切り換え方法.....	72
再生モードで使える機能 (再生メニュー).....	73
テレビ、パソコン、プリンターとの接続.....	74
ViewNX 2 を使う.....	75
ViewNX 2 をインストールする.....	75
パソコンに画像を取り込む.....	77
画像を見る.....	78
画像を編集する.....	79
動画を編集する.....	79
画像をプリントする.....	79

動画を撮影、再生する	81
動画を撮影する	82
動画撮影の設定を変える (動画メニュー)	85
動画を再生する	86
カメラに関する基本設定	87
セットアップメニュー	88
詳細編	01
パノラマアシストの使い方	02
お気に入り再生モード	04
お気に入りフォルダーに画像を登録する	04
お気に入りフォルダーの画像を再生する	05
お気に入りフォルダーの画像登録を解除する	05
お気に入りフォルダーのアイコンを変更する	06
オート分類再生モード	07
分類項目の種類と内容	07
撮影日一覧モード	09
画像の編集 (静止画)	10
画像編集の種類	10
👉 簡単レタッチ (コントラストと鮮やかさを高める)	12
👉 D-ライティング (画像の暗い部分を明るく補正する)	13
👉 美肌 (肌をなめらかにする)	14
👉 フィルター効果 (デジタルフィルター)	16
👉 スモールピクチャー (画像サイズを小さくする)	18
👉 トリミング (画像の一部を切り抜く)	19
テレビとの接続 (テレビ画面での再生)	21
プリンターとの接続 (ダイレクトプリント)	23
カメラとプリンターを接続する	24
1コマずつプリントする	26
複数の画像をプリントする	27
撮影メニュー (📷 (オート撮影) モード)	30
ホワイトバランス (色合いの調整)	30
連写	32
ISO 感度設定	33
ピクチャーカラー	34
AF エリア選択	35
AF モード (オートフォーカスモード)	37
ベストフェイスメニュー	38
美肌効果	38
笑顔自動シャッター	38
目つぶり軽減	39

ターゲット追尾メニュー	0040
AF モード	0040
顔認識追尾	0040
再生メニュー	0041
🖨️ プリント指定 (プリントする画像や枚数の設定)	0041
🖼️ スライドショー	0045
🔒 プロテクト設定	0046
🔄 画像回転	0048
🔊 音声メモ	0049
📄 画像コピー (内蔵メモリーと SD カード間のコピー)	0051
動画メニュー	0052
動画設定	0052
AF モード	0053
風切り音低減	0053
セットアップメニュー	0054
オープニング画面	0054
地域と日時	0055
モニター設定	0058
デート写し込み (日付の写し込み)	0060
手ブレ補正	0061
モーション検知	0062
AF 補助光	0063
電子ズーム	0064
操作音	0065
オートパワーオフ	0066
メモリー / カードの初期化 (フォーマット)	0067
言語 / Language	0068
TV 出力設定	0068
パソコン接続充電	0069
目つぶり検出設定	0071
サムネイルバー	0073
設定クリアー	0074
バージョン情報	0076
記録データのファイル名とフォルダー名	0077
別売アクセサリ	0078
警告メッセージ	0079

付録、索引.....	🔍1
取り扱い上のご注意	🔍2
カメラについて	🔍2
バッテリーについて	🔍3
本体充電 AC アダプターについて	🔍5
メモリーカードについて	🔍5
お手入れ方法	🔍6
クリーニングについて	🔍6
保管について	🔍6
故障かな？と思ったら	🔍7
主な仕様	🔍14
このカメラの準拠規格	🔍17
索引	🔍18
アフターサービスについて	🔍23

各部の名称と基本操作

この章では、各部の名称のほか、各部の主な役割や基本操作について説明しています。

各部の名称	2
カメラ本体	2
撮影時に使う主な操作部	4
再生時に使う主な操作部	5
液晶モニターの表示内容	6
基本操作	8
撮影モードと再生モードを切り換える	8
ロータリーマルチセレクターを使う	9
メニューを使う (MENU ボタン)	10
ストラップの取り付け方	12

➡️ すぐにカメラをお使いになりたいときは、「撮影と再生の基本ステップ」(□13) をご覧ください。

各部の名称

カメラ本体

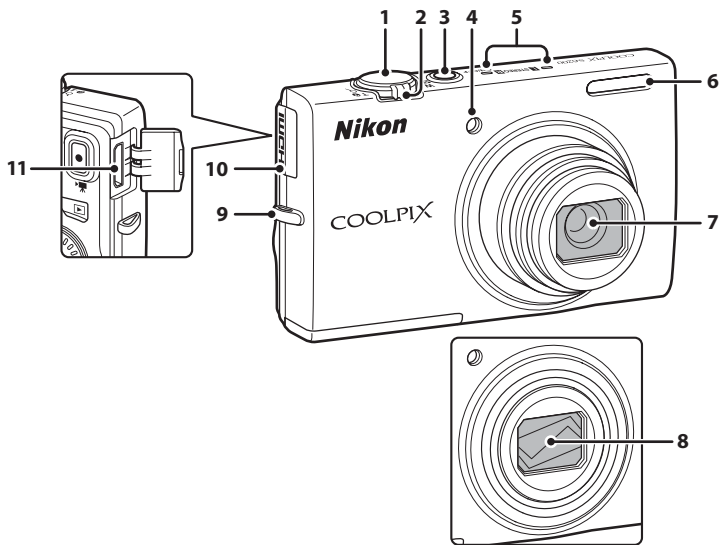

レンズ収納時

1	シャッターボタン	4、5、28	5	マイク (ステレオ)	73、82
	ズームレバー	4、5、27	6	フラッシュ	56
	W : 広角ズーム	4、27	7	レンズ	
2	T : 望遠ズーム	4、27	8	レンズバリアー	
	: サムネイル表示	5、31	9	ストラップ取り付け部	12
	Q : 拡大	5、31	10	HDMI端子カバー	74
	: ヘルプ	39	11	HDMIミニ端子 (Type C)	74
3	電源スイッチ/電源ランプ	20			
4	セルフタイマーランプ	58			
	AF補助光	89			

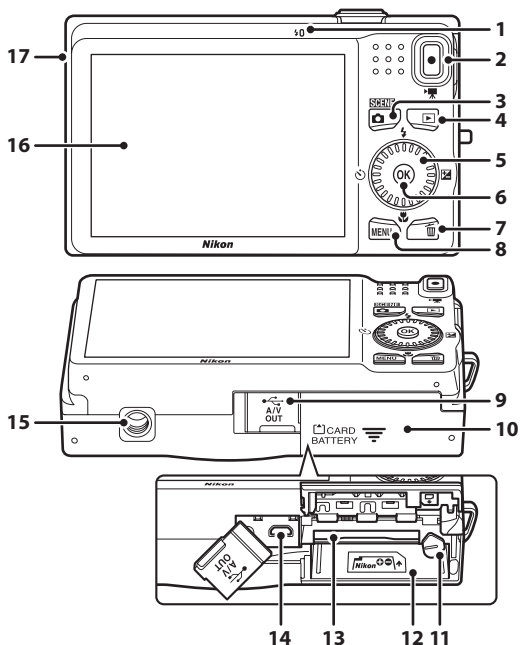







1	充電ランプ 17、70 フラッシュランプ 56
2	● (動画撮影) ボタン 4、5、82
3	📷 (撮影モード) ボタン 4、5、8、24
4	▶ (再生) ボタン 4、5、8、30、72
5	ロータリーマルチセレクター (マルチセレクター) 9
6	Ⓞ (決定) ボタン 5、9
7	🗑️ (削除) ボタン 4、5、32、73
8	MENU(メニュー)ボタン 4、5、10、37、73、85、88

9	端子カバー 16、74
10	バッテリー /SDカードカバー 14、15
11	バッテリーロックレバー 14
12	バッテリー室 14
13	SDカードスロット 18
14	USB/オーディオビデオ出力端子 16、74
15	三脚ネジ穴 15
16	液晶モニター 6、24
17	スピーカー 73、86

撮影時に使う主な操作部

操作部	名称	主な機能	📖
	撮影モードボタン	撮影モードを切り換える（撮影モードを選ぶ画面を表示）	24
	ズームレバー	T (Q) 方向で被写体を大きく、 W (Q) 方向で広い範囲を写す	27
	ロータリーマルチセレクター	→「ロータリーマルチセレクターを使う」をご覧ください。	9、10
	メニューボタン	メニューを表示/終了する	10、37、85、88
	シャッターボタン	半押し：少し抵抗を感じるころまで押し、ピントと露出を固定する 全押し：深く押し込み、シャッターをきる	28
	動画撮影ボタン	動画撮影を開始/終了する	82
	再生ボタン	画像を再生する	8、30、72、86
	削除ボタン	最後に保存した画像を1コマ削除する	32

再生時に使う主な操作部

操作部	名称	主な機能	📖
	再生ボタン	<ul style="list-style-type: none"> 再生モードを切り換える（再生モードを選ぶ画面を表示） 電源 OFF 時に長押しして、再生モードで電源を ON にする 	72 21、 30
	ズームレバー	<ul style="list-style-type: none"> T (Q) 方向：拡大表示する W (Z) 方向：サムネイル/カレンダー表示する 音声メモ、動画再生の音量を調節する 	31 31 73、 86、 🔊49
	ロータリーマルチセクター	→「ロータリーマルチセクターを使う」をご覧ください。	9、 10
	決定ボタン	<ul style="list-style-type: none"> サムネイル表示 / 拡大表示から 1 コマ表示に戻る お気に入り登録 / 解除する 動画を再生する 	31 72 86
	メニューボタン	メニューを表示/終了する	10、 73、 88
	削除ボタン	画像を削除する	32
	撮影モードボタン	撮影に戻る	—
	シャッターボタン		—
	動画撮影ボタン		—

液晶モニターの表示内容

- 撮影、再生画面に表示される情報は、カメラの設定や状態によって異なります。初期設定では電源ON時や操作時などに表示され、数秒後に消灯します（[モニター設定]（□88）→[モニター表示設定]→[情報AUTO]時）。

撮影モード

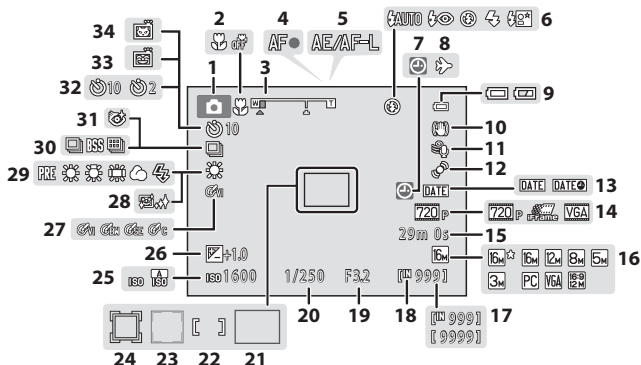

1	撮影モード	24、25	19	絞り値	28
2	マクロモード	59	20	シャッタースピード	28
3	ズーム表示	27、59	21	AFエリア（オート）	28、37
4	AF表示	28	22	AFエリア （マニュアル、中央時）	37
5	AE/AF-L表示	2	23	AFエリア（顔認識時、ペット検出時）	37、46、49
6	フラッシュモード	56	24	AFエリア （ターゲット追尾モード時）	37、51
7	日時未設定	23、88、79	25	ISO感度表示	37
8	訪問先	88	26	露出補正值	60
9	バッテリー残量表示	20	27	ピクチャーカラー	37
10	手ブレ補正表示	88	28	美肌効果	50
11	風切り音低減	85	29	ホワイトバランス	37
12	モーション検知表示	89	30	連写モード	37
13	デート写し込み	88	31	目つぶり軽減	50
14	動画設定	85	32	セルフタイマー	58
15	記録可能時間（動画）	82	33	笑顔自動シャッター	50
16	画像モード	63	34	ペット自動シャッター	46
17	記録可能コマ数（静止画）	20			
18	内蔵メモリー表示	20			

再生モード

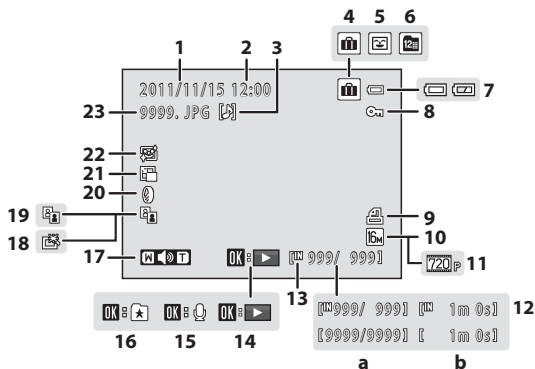

各部の名称と基本操作

1	撮影日	22	13	内蔵メモリー表示	30
2	撮影時刻	22	14	動画再生ガイド	86
3	音声メモ表示	73、	49	音声メモ再生ガイド	73、
4	お気に入りフォルダー表示	72、	4	音声メモ録音ガイド	73、
5	オート分類項目表示	72、	7	お気に入り登録ガイド	9、
6	撮影日一覧表示	72、	9	音量表示	73、86、
7	バッテリー残量表示	20	17	簡単レタッチ済み表示	73
8	プロテクト表示	73	18	D-ライティング済み表示	73
9	プリント指定表示	73	19	フィルター効果済み表示	73
10	画像モード	63	20	スモールピクチャー	73
11	動画設定	85	21	美肌編集済み表示	73
12	(a) 画像の番号/全画像数	30	22	ファイル名	
	(b) 動画の再生時間	86	23		

基本操作

撮影モードと再生モードを切り換える

このカメラには、画像を撮影する「撮影モード」と、撮影した画像を再生する「再生モード」があります。

「再生モード」へ切り換えるには、▶（再生）ボタンを押します。

「撮影モード」へ切り換えるには、📷（撮影モード）ボタンを押します。

- 再生モードでシャッターボタン、または ●（▶ 動画撮影）ボタンを押しても、撮影モードになります。

各部の名称と基本操作

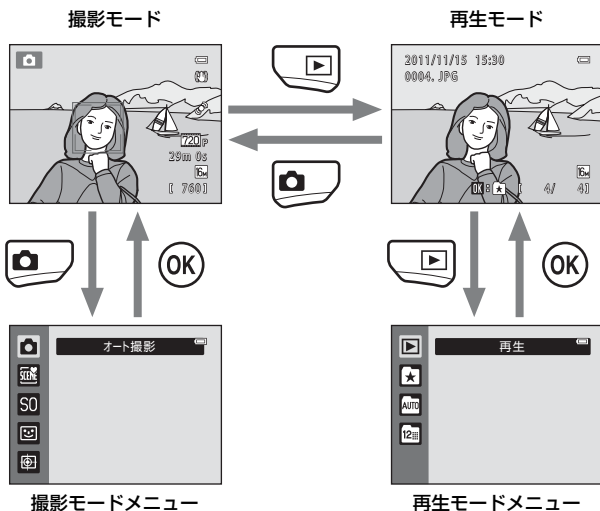

- 撮影モードで 📷（撮影モード）ボタンを押すと、撮影モードの種類を選ぶ画面（撮影モードメニュー）が表示されます（📖25）。
- 再生モードで ▶（再生）ボタンを押すと、再生モードの種類を選ぶ画面（再生モードメニュー）が表示されます（📖72）。

ロータリーマルチセクターを使う

回転部を回すか、回転部の上(▲)、下(▼)、左(◀)、右(▶)、またはOKボタンを押して操作します。

- ・本書では「ロータリーマルチセクター」を「マルチセクター」と表記することがあります。

撮影モード時

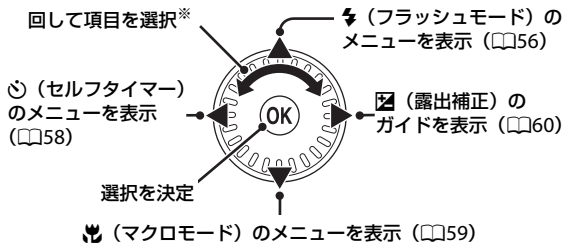

※ 上または下を押しても項目を選べます。

再生モード時

前の画像を選択/
拡大表示の範囲を
移動 (□□31) ※1

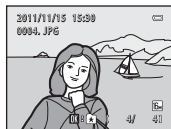
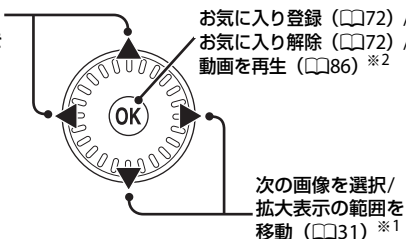

※1 回転部を回しても前後の画像を選べます。

※2 サムネイル表示/拡大表示時は、1コマ表示に戻ります。

メニュー表示時

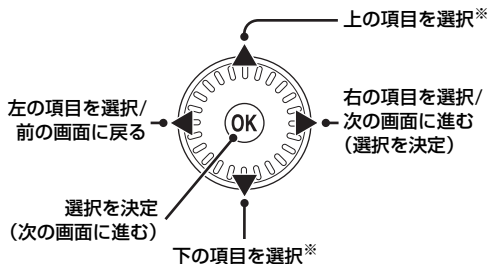

※ 回転部を回しても項目を選べます。

メニューを使う (MENU ボタン)

撮影、再生時の画面でMENU ボタンを押すと、選んでいるモードに応じたメニューが表示されます。メニュー画面では、撮影や再生、カメラに関する各種設定を変更できます。

撮影モード

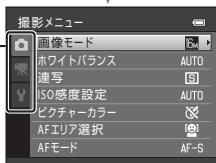
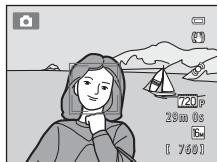

タブ

再生モード

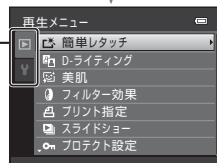
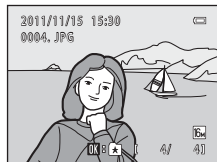

タブ

- 📷 タブ: 使用中の撮影モード (□□24) で使える項目を表示します。タブのアイコンは、撮影モードによって異なります。
- 📌 タブ: 動画撮影専用の項目を表示します。
- 📏 タブ: セットアップメニュー (カメラに関する基本設定) の項目を表示します。

- ▶ タブ: 使用中の再生モード (□□72) で使える項目を表示します。タブのアイコンは再生モードによって異なります。
- 📏 タブ: セットアップメニュー (カメラに関する基本設定) の項目を表示します。

📌 タブが表示されないときは

MENU ボタンを押して、画像モードを選ぶ画面になったときは、ロータリーマルチセレクターの◀を押すとタブを表示できます。



タブの切り換え方

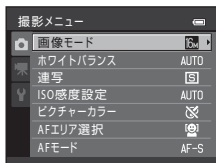

ロータリーマルチセレクターの◀を押してタブに移動します。



ロータリーマルチセレクターの▶を押してタブを選び、ⓧボタンまたは▶を押します。



選んだタブのメニューが表示されます。

メニュー項目の選び方

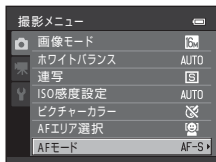

ロータリーマルチセレクターの▲▼で項目を選び、▶またはⓧボタンを押します。

ロータリーマルチセレクターを回しても、項目を選べます。

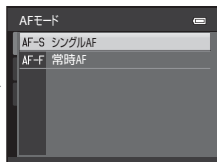

▲▼で項目を選び、ⓧボタンを押します。

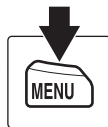

設定が終わったら、MENU（メニュー）ボタンを押してメニューの表示を終了します。

メニュー画面が2ページ以上あるとき

ページの位置を示すバーが表示されます。



ストラップの取り付け方

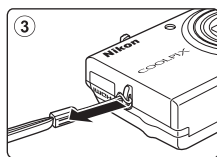
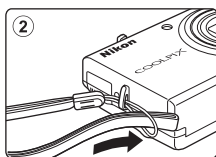
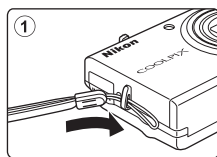

撮影と再生の基本ステップ

準備

準備 1	バッテリーを入れる	14
準備 2	バッテリーを充電する	16
準備 3	SD カードを入れる	18



撮影

ステップ 1	電源を ON にする	20
	表示言語と日時を設定する (ご購入直後などに設定します)	22
ステップ 2	撮影モードを選ぶ	24
ステップ 3	カメラを構え、構図を決める	26
ステップ 4	ピントを合わせ、シャッターをきる	28



再生

ステップ 5	画像を再生する	30
ステップ 6	不要な画像を削除する	32

準備1 バッテリーを入れる

1 バッテリー /SDカードカバーを開ける

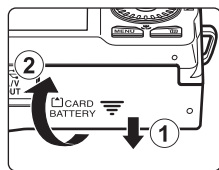

2 付属のバッテリーEN-EL12（リチウムイオン充電電池）を入れる

- バッテリーでオレンジ色のバッテリーロックレバーを矢印の方向に押し上げながら（①）、奥まで差し込みます（②）。
- 正しく入れると、バッテリーロックレバーでバッテリーが固定されます。

✓ 逆挿入に注意

バッテリーの向きを間違えると、カメラを破損するおそれがあります。正しい向きになっているか、必ずご確認ください。

バッテリーロックレバー

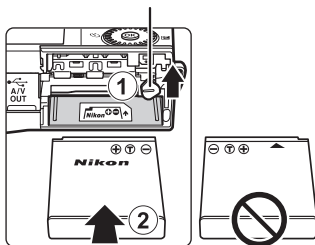

3 バッテリー /SDカードカバーを閉じる

- ご購入直後やバッテリー残量が少なくなったときは、バッテリーを充電してからお使いください。→ 16

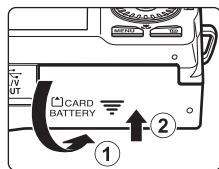

バッテリーを取り出すときは

電源をOFFにして、電源ランプと液晶モニターの消灯を確認してから、バッテリー/SDカードカバーを開けます。

オレンジ色のバッテリーロックレバーを矢印の方向に押し上げると (①)、バッテリーが押し出されるので、まっすぐ引き抜きます (②)。

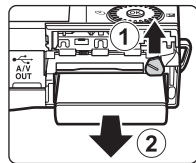

☑ 高温注意

カメラを使った直後は、カメラやバッテリー、SDカードが熱くなっていることがあります。取り出すときは充分ご注意ください。

☑ バッテリーについてのご注意

- リチャージャブルバッテリーをお使いになるときは、「安全上のご注意」の「危険」(☑viii)、「警告」(☑viii)、「注意」(☑viii)の注意事項を必ずお守りください。
- 「取り扱い上のご注意」(☑2～☑5)をよくお読みの上、内容を十分に理解してから正しくお使いください。

準備2 バッテリーを充電する

1 付属の本体充電ACアダプター EH-69Pを用意する

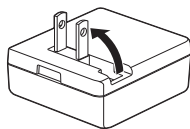

2 バッテリーを入れたカメラと本体充電ACアダプターを①～③の順に接続する

- 電源はOFFにしたままにしてください。
- プラグの挿入方向を確認して、無理な力を加えずにまっすぐに差し込んでください。プラグを外すときも、まっすぐに引き抜いてください。

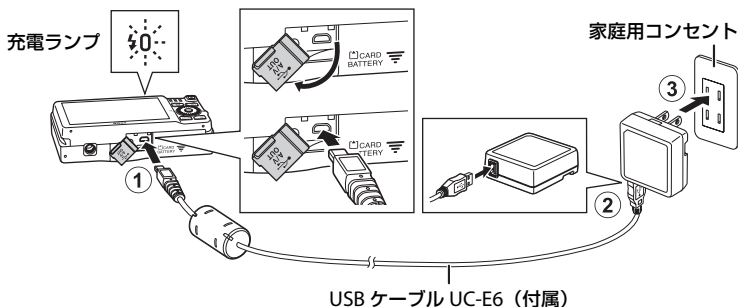

- カメラの充電ランプが緑色でゆっくり点滅し、充電が始まります。
- 残量がないバッテリーの場合、フル充電までの時間は約3時間20分です。
- フル充電されると、充電ランプが消灯します。
- 充電ランプについて→[17](#)

3 コンセントから本体充電ACアダプターを外し、USBケーブルを外す

- カメラをEH-69Pでコンセントに接続しているときは、カメラの電源はONにできません。

充電ランプについて

状態	意味
ゆっくり点滅（緑色）	充電中です。
消灯	充電していません。ゆっくりした点滅（緑色）から消灯に変わると、充電の完了です。
速い点滅（緑色）	<ul style="list-style-type: none"> 使用可能な温度ではありません。周囲の温度が 5 ~ 35 °C の室内で充電してください。 USB ケーブルまたは本体充電 AC アダプターが正しく接続されていないか、バッテリーの異常です。正しく接続し直すか、バッテリーを交換してください。

▼ 本体充電ACアダプターについてのご注意

- 本体充電ACアダプターをお使いになるときは、「安全上のご注意」の「警告」(□ix)、
「注意」(□ix) の注意事項を必ずお守りください。
- 「取り扱い上のご注意」(☞2~☞5) をよくお読みの上、内容を十分に理解してから正しくお使いください。

✍ パソコンや充電器で充電する

- COOLPIX S6200をパソコンに接続してもLi-ionリチャージャブルバッテリー EN-EL12を充電できます (□74、☞69)。
- 別売のバッテリーチャージャー MH-65P (☞78) を使うと、カメラを使わずにEN-EL12を充電できます。

✍ AC電源について

- 別売のACアダプター EH-62F (☞78) を使うと、家庭用コンセント (AC 100 V) からこのカメラへ電源を供給して撮影または再生ができます。
- EH-62F以外のACアダプターは絶対に使わないでください。カメラの故障、発熱の原因となります。

準備3 SDカードを入れる

1 電源ランプと液晶モニターの消灯を確認してから、バッテリー /SDカードカバーを開ける

- カバーを開けるときは、必ず電源をOFFにしてください。

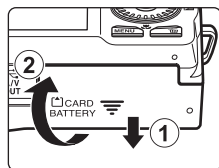

2 SDカードを入れる

- カチッと音がするまで差し込みます。

✓ 逆挿入に注意

SDカードの向きを間違えると、カメラやSDカードを破損するおそれがあります。正しい向きになっているか、必ずご確認ください。

SDカードスロット

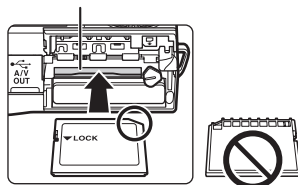

3 バッテリー /SDカードカバーを閉じる

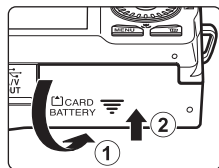

✓ SDカードの初期化について

- 他の機器で使ったSDカードをこのカメラで初めて使うときは、このカメラで初期化してからお使いください。
- SDカードを初期化すると、カード内のデータはすべて消えてしまいます。カード内に必要なデータが残っているときは、初期化する前に、パソコンなどに保存してください。
- SDカードを初期化するには、カードをカメラに入れ、MENU ボタンを押し、セットアップメニュー (□88) の [カードの初期化] を選びます。

✓ SDカードについてのご注意

SDカードの説明書や「取り扱い上のご注意 メモリーカードについて」(※5) をご覧ください。

SDカードを取り出すときは

電源をOFFにして、電源ランプと液晶モニターの消灯を確認してから、バッテリー/SDカードカバーを開けます。SDカードを指で軽く奥に押し込むと (①)、SDカードが押し出されるので、まっすぐ引き抜きます (②)。

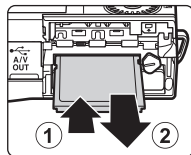

高温注意

カメラを使った直後は、カメラやバッテリー、SDカードが熱くなっていることがあります。取り出すときは充分ご注意ください。

内蔵メモリーとSDカードについて

撮影したデータは、カメラの内蔵メモリー (約 74 MB) またはSDカードのどちらかに記録されます。内蔵メモリーを使って記録や再生をするときはSDカードを取り出してください。

推奨SDカード

下記のSDカードの動作を確認しています。

- 動画の撮影には、SDスピードクラスがClass 6以上のカードをおすすめします。転送速度が遅いカードでは、動画の撮影が途中で終了することがあります。

	SDメモリーカード	SDHCメモリーカード※2	SDXCメモリーカード※3
SanDisk	2 GB※1	4 GB、8 GB、16 GB、32 GB	64 GB
TOSHIBA	2 GB※1	4 GB、8 GB、16 GB、32 GB	64 GB
Panasonic	2 GB※1	4 GB、8 GB、12 GB、16 GB、32 GB	48 GB、64 GB
Lexar	-	4 GB、8 GB、16 GB、32 GB	-

※1 カードリーダーなどをお使いの場合、お使いの機器が2 GBのSDカードに対応している必要があります。

※2 SDHC規格に対応しています。カードリーダーなどをお使いの場合、お使いの機器がSDHC規格に対応している必要があります。

※3 SDXC規格に対応しています。カードリーダーなどをお使いの場合、お使いの機器がSDXC規格に対応している必要があります。

- 上記SDカードの機能、動作の詳細、動作保証などについては、各カードメーカーにお問い合わせください。その他のメーカー製のSDカードは、動作の保証をいたしかねます。



ステップ1 電源をONにする

1 電源スイッチを押して、電源をONにする

- ・ はじめて電源をONにしたときは→「表示言語と日時を設定する」(□22)
- ・ レンズが繰り出し、液晶モニターが点灯します。

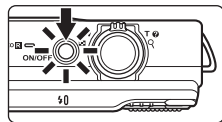

2 バッテリー残量表示と記録可能コマ数を確認する

バッテリー残量表示

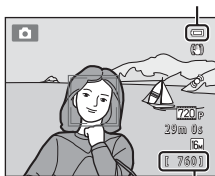

記録可能コマ数

バッテリー残量表示

表示	意味
	バッテリー残量はあります。
	バッテリー残量が少なくなりました。 バッテリーの充電や交換の準備をしてください。
 電池残量が ありません	撮影できません。 バッテリーを充電または交換してください。

記録可能コマ数

撮影できる残りのコマ数が表示されます。

- ・ SD カードをカメラに入れていないときは、が表示され、画像を内蔵メモリー (約74 MB) に記録します。
- ・ 記録可能コマ数は内蔵メモリーまたはセットしている SD カードのメモリー残量と画質/画像サイズ (画像モード) によって異なります (□64)。
- ・ イラスト上の記録可能コマ数の数値は、実際とは異なります。

電源のON/OFFについて

- 電源をONにすると、電源ランプ（緑色）が点灯し、液晶モニターが点灯します（液晶モニターが点灯すると、電源ランプは消灯します）。
- 電源をOFFにするには、電源スイッチを押します。電源をOFFにすると、液晶モニターも、電源ランプも消灯します。
- 再生モードで電源をONにするには、▶（再生）ボタンを長押しします。このとき、レンズは繰り出しません。

📌 節電機能について（オートパワーオフ）

カメラを操作しない状態が続くと、液晶モニターが消灯して待機状態になり、電源ランプが点滅します。待機状態が約3分続くと電源はOFFになります。

待機中に液晶モニターを再点灯するには、以下のボタンのいずれかを押します。

→ 電源スイッチ、シャッターボタン、📷（撮影モード）ボタン、▶（再生）ボタン、または●（🎬動画撮影）ボタン

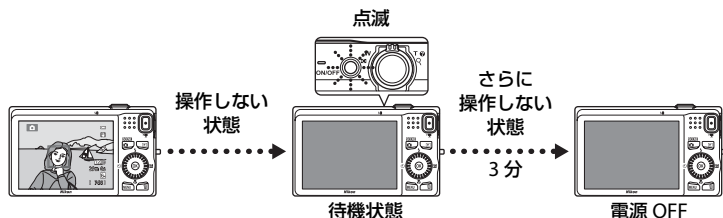

- 待機状態になるまでの時間は、セットアップメニュー（📖88）の「オートパワーオフ」で変更できます。
- 初期設定では、撮影時または再生時は、約1分で待機状態になります。
- ACアダプター EH-62F（別売）使用時は、30分（固定）で待機状態になります。

ステップ1 電源をONにする

表示言語と日時を設定する

ご購入後はじめて電源をONにすると、表示言語やカメラの内蔵時計の日時を設定する画面が自動的に表示されます。

- 1 マルチセレクターの▲または▼で表示言語を選び、OKボタンを押す



マルチセレクター

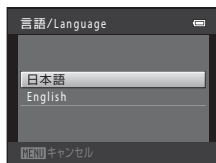

- 2 ▲または▼で [はい] を選び、OKボタンを押す
・設定を中止するときは、[いいえ] を選びます。

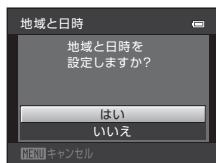

- 3 ◀または▶で自宅のある地域(タイムゾーン)を選び、OKボタンを押す
・夏時間を設定するには→📖23



- 4 ▲または▼で日付の表示順を選び、OKボタンまたは▶を押す



- 5 ▲、▼、◀または▶で日時を合わせ、OKボタンを押す

- ・項目を選ぶ：▶または◀を押します（[年]、[月]、[日]、[時]、[分]に切り換わります）。
- ・項目の内容を合わせる：マルチセレクターを回すか、▲または▼を押します。
- ・設定を完了する：[分]を選び、OKボタンまたは▶を押します。
- ・設定が完了すると、レンズが繰り出し、撮影画面になります。



夏時間を設定する

夏時間（サマータイム）制のある地域で、その期間中に日時を設定するときは、手順3の地域設定画面でマルチセレクターの▲を押して夏時間の設定をオンにします。

設定をオンにすると、画面上部に☀️マークが表示されます。

オフにするには、▼を押します。



📎 言語や日時の設定をやり直すときは

- Yセットアップメニュー（□□88）で「言語/Language」または「地域と日時」を設定します。
- Yセットアップメニュー→「地域と日時」→「タイムゾーン」で、夏時間の設定をオンにすると時計が1時間早くなり、オフにすると1時間戻ります。訪問先（📍）のタイムゾーンを登録すると、自宅（🏠）との時差を自動的に計算し、撮影日時を現地時間で記録できます。
- 日時未設定のまま、設定の画面を終了すると、撮影画面で☀️が点滅します。セットアップメニューの「地域と日時」で日時を設定してください（□□88）。

📎 時計用電池について

- カメラの時計は、カメラに入れるバッテリーとは別のバックアップ用電池で動いています。
- バックアップ用電池は、カメラにバッテリーを入れるかACアダプター（別売）を接続すると、約10時間で充電され、設定した日時を数日間、記憶できます。
- バックアップ用電池が切れたときは、電源をONにすると、日時を設定する画面が表示されます。日時を再設定してください。→「表示言語と日時を設定する」手順2（□□22）

📎 撮影日入りの画像をプリントするには

- 撮影前に、カメラの日時を正しく設定してください。
- セットアップメニュー（□□88）で「デート写し込み」を設定すると、撮影時に、画像に日付を写し込めます。
- 「デート写し込み」を設定しないで撮影した画像は、ソフトウェア「ViewNX 2」（□□75）を使うと、日付を入れてプリントできます。



ステップ2 撮影モードを選ぶ

1 ボタンを押す

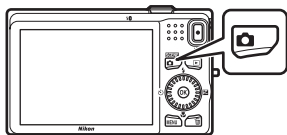
- 撮影モードを選ぶ画面（撮影モードメニュー）が表示されます。



2 マルチセレクターの▲または▼で撮影モードを選ぶ



- ここでは、（オート撮影）モードを例に説明します。 [オート撮影] を選んでください。



マルチセレクター



3 ボタンを押す

- （オート撮影）モードの撮影画面になり、 アイコンが表示されます。
- 撮影画面の表示について→「液晶モニターの表示内容」の「撮影モード」(P6)
- 選んだ撮影モードは電源を OFF にしても記憶されます。

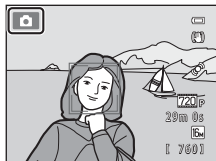

撮影モードの種類

オート撮影 📖36

基本的な撮影ができます。また、撮影状況や撮影意図に合わせて撮影メニュー（📖37）の項目を設定できます。

シーン 📖39

撮影シーンを選ぶと、そのシーンに適した設定で撮影ができます。おまかせシーンモードにすると、構図を決めるだけでカメラが撮影シーンを自動で選ぶので、より簡単にシーンに適した撮影ができます。

- ・ シーンを選ぶには、撮影モードメニューで、マルチセレクターの▶を押し、▲▼◀▶でシーンを選んで📄ボタンを押します。

S0 スペシャルエフェクト 📖47

画像に効果を付けて撮影できます。6種類の撮影効果から選べます。

- ・ 効果を選ぶには、撮影モードメニューで、マルチセレクターの▶を押し、▲▼◀▶で効果を選んで📄ボタンを押します。

ベストフェイス 📖49

カメラが人物の笑顔を検出すると、シャッターボタンを押さなくても自動でシャッターがきれます（笑顔自動シャッター）。美肌機能で人物の顔の肌をなめらかにできます。

ターゲット追尾 📖51

動きのある被写体にピントを合わせて撮影するのに便利です。

撮影モードで使える機能について

- ・ マルチセレクターの▲ (📷)、▼ (📷)、◀ (📷) または▶ (📷) の機能を設定できます。
→ 「マルチセレクターで設定できる機能」 (📖55)
- ・ MENU ボタンを押すと、選んだ撮影モードに応じたメニュー項目が表示されます。
撮影モードに応じたメニュー項目は、「いろいろな撮影」 (📖35) をご覧ください。

ステップ3 カメラを構え、構図を決める

1 カメラをしっかり構える

- レンズやフラッシュ、AF補助光、マイク、スピーカーなどに指や髪、ストラップなどがかからないようにご注意ください。
- 縦位置で撮影するときは、フラッシュの位置をレンズよりも上にご覧ください。

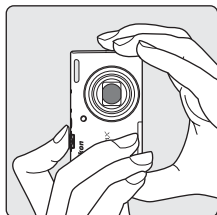
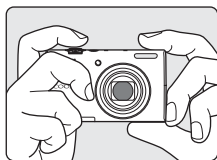

2 構図を決める

- カメラが人物の顔を認識したときは、顔に黄色い二重枠のAF（オートフォーカス）エリアが表示されます（初期設定）。
- 最大12人の顔を認識します。複数の顔を認識したときは、カメラに最も近い顔に二重枠のAFエリアが表示され、AFエリア以外の顔に一重枠が表示されます。
- 人物以外の撮影や顔を認識できない構図では、AFエリアは表示されません。写したいもの（被写体）を画面の中央付近に合わせます。

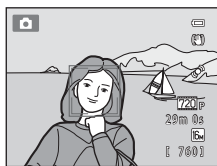

🔗 三脚の使用について

- 以下の場合などは、手ブレしやすくなるため、三脚などの使用をおすすめします。
 - 暗い場所で撮影するとき、フラッシュモード（□□57）を🔇（発光禁止）にして撮影するとき
 - 望遠側で撮影するとき
- 三脚などに固定して撮影するときは、セットアップメニュー（□□88）の[手ブレ補正]を[OFF]にしてください。

ズームを使う

ズームレバーを回すと、光学ズームが作動します。

- ・ 被写体を大きく写す：T（望遠）方向に回す。
 - ・ 広い範囲を写す：W（広角）方向に回す。
- 電源をONにしたときは、最も広角側になっています。

広角側 W T 望遠側

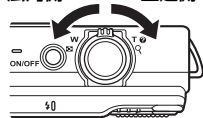

- ・ ズームレバーを回すと、液晶モニターの上部にズームの量が表示されます。



電子ズームについて

光学ズームを最も望遠側（光学ズームの最大倍率）にして、さらにズームレバーをT方向に回し続けると、電子ズームが作動します。

電子ズームは、光学ズームの最大倍率の約4倍まで拡大できます。

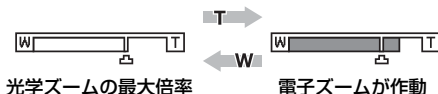

- ・ 電子ズーム使用時は、AFエリアは表示されず、画面中央でピントが合います。

📌 電子ズームと画質の劣化について

電子ズームは光学ズームとは異なり、画像をデジタル処理で拡大するため、使用する画像モード（□63）や電子ズームの倍率によって、画質が劣化します。

ズーム表示の凸マークは、静止画の撮影で画質の劣化が始まるズーム位置を示しています。このマークを越えてズーム倍率を上げると劣化が始まり、ズーム表示も黄色に変わります。凸マークの位置は画像サイズが小さいほど右に移動しますので、設定した画像モードで画質を劣化させずに静止画を撮影できるズーム位置を事前に確認できます。

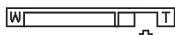

画像サイズが小さい場合

- ・ セットアップメニュー（□88）の「電子ズーム」で、電子ズームを作動しない設定にできます。

ステップ4 ピントを合わせ、シャッターをきる

1 シャッターボタンを指先に少し抵抗を感じるところまで押し、そのまま止める（これを「半押し」といいます）

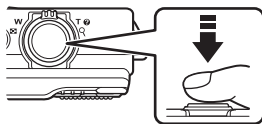

- 半押しすると、ピントと露出（シャッタースピードと絞り値の組み合わせ）が決まります。ピントと露出は、半押しを続けている間、固定されます。
- 顔認識した場合：
二重枠のAFエリアで囲まれた顔にピントが合います。ピントが合うと二重枠が緑色になります。



シャッター
スピード

絞り値

- 顔認識していない場合：
9つあるAFエリアのうち、最も手前の被写体をとらえているAFエリアでピントが合います。ピントが合うと、ピントが合った場所のAFエリア表示が緑色に点灯します（最大9カ所）。

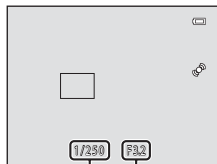

シャッター
スピード

絞り値

- 電子ズーム使用時は、AFエリアは表示されず、画面中央でピントが合います。ピントが合うとAF表示（□6）が緑色に点灯します。
- 半押しして、AFエリアまたはAF表示が赤色に点滅したときはピントが合っていません。構図を変えて、もう一度シャッターボタンを半押ししてください。

2 シャッターボタンを半押ししたまま、さらに深く押し込む（これを「全押し」といいます）

- シャッターがきれ、画像が記録されます。
- シャッターボタンを押すときに力を入れすぎると、カメラが動いて画像がぶれる（手ブレする）ことがあります。ゆっくりと押し込んでください。



✔ 画像の記録についてのご注意

- ・液晶モニターで「記録可能コマ数」(□□20) が点滅しているときは、画像の記録中です。バッテリー/SDカードカバーを開けないでください。画像の記録中にSDカードやバッテリーを取り出すと、画像が記録されないことや、撮影した画像やカメラ、SDカードが壊れることがあります。
- ・設定や撮影状況によっては、記録の終了までに時間がかかることがあります (p.11)。

✔ オートフォーカスが苦手な被写体

以下のような被写体では、オートフォーカスによるピント合わせができないことがあります。また、AFエリアやAF表示が緑色に点灯しても、まれにピントが合っていないことがあります。

- ・被写体が非常に暗い
- ・画面内の輝度差が非常に大きい(太陽が背景に入った日陰の人物など)
- ・被写体にコントラストがない(白壁や背景と同色の服を着ている人物など)
- ・遠いものと近いものが混在する被写体(オリの中の動物など)
- ・同じパターンを繰り返す被写体(窓のブラインドや、同じ形状の窓が並んだビルなど)
- ・動きの速い被写体

このような被写体を撮影するときは、シャッターボタンを何回か半押ししてみるか、等距離にある別の被写体にピントを合わせて、フォーカスロック撮影(□□70)をお試しください。

✔ 顔認識機能についてのご注意

詳しくは、「顔認識撮影について」(□□67)をご覧ください。

✎ 被写体との距離が近い場合

ピントが合わないときは、マクロモード(□□59)またはシーンモードの[クローズアップ](□□43)での撮影をお試しください。

✎ AF補助光とフラッシュについて

暗い場所などでは、シャッターボタンを半押ししたときにAF補助光(□□89)が点灯することや、全押ししたときにフラッシュ(□□56)が発光することがあります。

✎ シャッターチャンス優先する撮影では

シャッターチャンスが重要な撮影では、半押しせずに、全押ししてもシャッターをきれます。

ステップ5 画像を再生する

1 再生ボタンを押す

- 撮影モードから再生モードに切り換わり、最後に保存した画像を1コマ表示します。

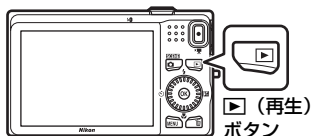

2 マルチセレクターで前後の画像を表示する

- 前の画像を表示する：▲または◀
- 次の画像を表示する：▼または▶
- マルチセレクターを回しても、コマ送りができません。

前の画像を表示



次の画像を表示

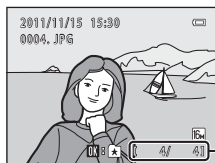

画像の番号/全画像数

- 内蔵メモリーに保存した画像を再生するときは、SDカードを取り出します。「画像の番号/全画像数」に「」が表示されます。
- 撮影に戻るには、 ボタン、シャッターボタン、または● (▶ 動画撮影) ボタンを押します。

画像の再生について

- 前後の画像に切り換えた直後は、表示が粗いことがあります。
- 顔認識 (□67) またはペット検出 (□46) して撮影した画像は、1コマ表示で再生すると、顔の上下方向に合わせて自動的に回転して表示されます (連写した画像を除く)。
- 画像の向き (縦横位置) は、再生メニュー (□73) の [画像回転] で変更できます。

関連ページ

- 「再生モードで使える機能 (再生メニュー)」 (□73)
- 「再生する画像を絞り込む」 (□72)

画像の表示方法を変える

再生モードでズームレバー (**W** (☒) / **T** (Q)) を操作すると、画像の表示方法を変更できます。

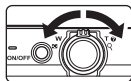

拡大表示

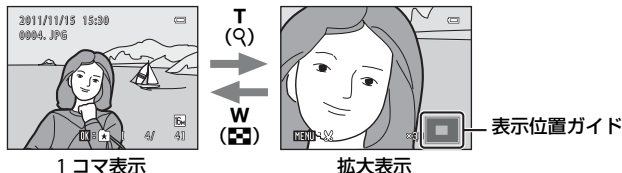

- ・ 拡大率を調節するには、ズームレバー (**W** (☒) / **T** (Q)) を操作します。約10倍まで拡大できます。
- ・ 表示位置を移動するには、マルチセレクターの▲▼◀▶を押します。
- ・ 顔認識 (□□67) またはペット検出 (□□46) して撮影した画像は、撮影時に認識した顔を中心に拡大表示します (連写した画像を除く)。複数の顔を認識したときは、▲▼◀▶で、別の顔に移動できます。顔以外の位置を拡大するには、いったん拡大率を変更してから▲▼◀▶を押します。
- ・ MENU ボタンを押すと、表示されている部分だけにトリミングし、別画像として保存できます。
- ・ OK ボタンを押すと、1コマ表示に戻ります。

サムネイル表示/カレンダー表示



- ・ 複数の画像を同時に表示するので、目的の画像を探しやすくなります。
- ・ 表示コマ数は、ズームレバー (**W** (☒) / **T** (Q)) で変更できます。
- ・ マルチセレクターを回すか▲▼◀▶を押して、画像を選びOK ボタンを押すと、選んだ画像を1コマ表示します。
- ・ サムネイル表示を16コマにした後、ズームレバーを**W** (☒) 方向に回すと、「カレンダー表示」になります。
- ・ カレンダー表示でマルチセレクターを回すか▲▼◀▶を押して、日付を選んでOK ボタンを押すと、その日に撮影した最初の画像に移動して表示します。

ステップ6 不要な画像を削除する

1 削除したい画像を表示して ボタンを押す

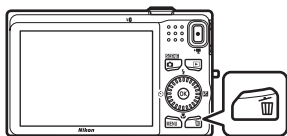

2 マルチセレクターの ▲ または ▼ で削除方法を選び、 ボタンを押す

- ・ [表示画像] : 表示している1コマを削除します。
- ・ [削除画像選択] : 複数の画像を選んで削除します。
→ 「削除画像選択画面の操作方法」(□□33)
- ・ [全画像] : すべての画像を削除します。
- ・ 削除をやめるには、MENU ボタンを押します。

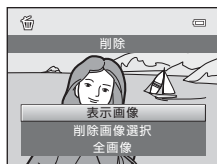

3 ▲ または ▼ で [はい] を選び、 ボタンを押す

- ・ 削除した画像は、もとに戻せません。
- ・ 削除をやめるときは、▲ または ▼ で [いいえ] を選び、 ボタンを押します。



画像削除についてのご注意

- ・ 削除した画像はもとに戻せません。残しておきたい画像はパソコンなどに保存することをおすすめします。
- ・ プロテクト設定 (□□73) した画像は、削除されません。

撮影モードで画像を削除する

撮影モードで  ボタンを押すと、最後に保存した画像を削除できます。

削除画像選択画面の操作方法

1 マルチセレクトの◀または▶で削除したい画像を選び、▲で✔を表示する

- 選択を解除するときは、▼を押して✔を非表示にします。
- ズームレバー (📄2) をT (Q) 方向に回すと1コマ表示に、W (📄) 方向に回すと一覧表示に切り換わります。



2 削除したい画像すべてに✔を表示し、Ⓞボタンを押して選択を決定する

- 確認画面が表示されます。画面の表示に従って操作してください。

削除する画像を絞り込むには

お気に入り再生モード、オート分類再生モードまたは撮影日一覧モードに切り換えると (📄72)、お気に入りフォルダー、分類や撮影日ごとに画像を絞り込んで削除できます。



A series of horizontal dashed lines spanning the width of the page, intended for handwriting practice. There are 15 lines in total, starting from the top right and extending to the bottom left.

いろいろな撮影

この章では、各撮影モードの特徴や、撮影モードで使える機能などを説明しています。

撮影状況や撮影意図に合わせて設定を変えると、撮影方法や画像の仕上がりを工夫できます。

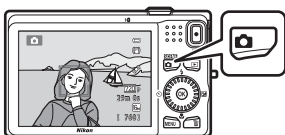

いろいろな撮影

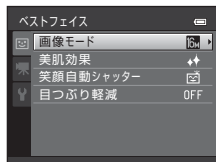
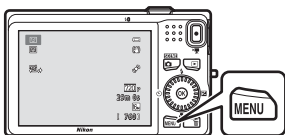

📷 (オート撮影) モード

基本的な撮影ができます。また、撮影メニュー (📷37) の項目を撮影状況や撮影意図に合わせて設定できます。

撮影画面にする → 📷 (撮影モード) ボタン → 📷 (オート撮影) モード (📷24~25)

- ピント合わせをするエリアは、MENU ボタン → 📷 タブ → [AF エリア 選択] (📷37) の設定によって異なります。

初期設定は、[顔認識オート] です。

顔を認識したときは、顔にピントが合います。→ 「顔認識撮影について」 (📷67)

顔を認識しないときは、9つあるAFエリアのうち、最も手前の被写体をとらえているエリアでピントが合います。ピントが合うと、ピントが合った場所のAFエリア表示が緑色に点灯します (最大9カ所)。

📷 (オート撮影) モードの設定を変える

- マルチセレクターで設定できる機能 (📷55) → フラッシュモード (📷56)、セルフタイマー (📷58)、マクロ (📷59)、露出補正 (📷60)
- MENU ボタンで設定できる機能 → オート撮影メニューの種類 (📷37)

 同時に設定できない機能

他の機能と組み合わせて使えない設定があります (📷65)。

オート撮影メニューの種類



📷 (オート撮影) モードでは、以下の項目の設定が変更できます。

📷 (オート撮影) モードの撮影画面にする → MENU ボタン → 📷 タブ (📖10)



項目	内容	📖
画像モード	記録する画像サイズと画質の組み合わせを選びます (📖63)。 この設定は、他の撮影モードにも適用されます。	63
ホワイトバランス	画像の色合いを見た目に近づけたいときなどに設定します。[オート] (初期設定) でほとんどの状況に対応できますが、思い通りの色合いにならないときは、天候や光源に合わせて設定してください。 ・ホワイトバランスを [オート]、[フラッシュ] 以外に設定したときは、フラッシュモード (📖56) を 🔒 (発光禁止) に設定してください。	📷30
連写	連続撮影の設定をします。[連写] に設定して、シャッターボタンを全押しし続けると、約1.2コマ/秒の速さで約6コマまで連写できます (画像モードが 📷 のとき)。初期設定は [単写] (1コマずつ撮影) です。	📷32
ISO感度設定	ISO感度を高くするほど、より暗い被写体を撮影できます。また、同じ明るさの被写体でも、より速いシャッタースピードで撮影でき、手ブレや被写体ブレを軽減しやすくなります。[オート] (初期設定) では、カメラが自動でISO感度を設定し、ISO感度が高くなると撮影画面に ISO が表示されます。	📷33
ピクチャーカラー	画像の色調を、[標準カラー] (初期設定)、[ピクチャーカラー]、[白黒]、[セピア] または [クール] から選べます。	📷34
AFエリア選択	AF (オートフォーカス) でピント合わせをするエリアの決め方を [顔認識オート] (初期設定)、[オート]、[マニュアル]、[中央] から選べます。	📷35

📷 (オート撮影) モード

項目	内容	
AFモード	シャッターボタンを半押ししたときのみピント合わせを行う [シングルAF] (初期設定)、または半押ししていないときもピント合わせを行う [常時AF] を選べます。ピント合わせの動作音が聞こえることがあります。	 37

同時に設定できない機能

他の機能と組み合わせて使えない設定があります (□65)。

シーンモード（シーンに合わせて撮影する）

撮影シーンを以下から選ぶと、そのシーンに適した設定で撮影ができます。

撮影画面にする → （撮影モード）ボタン → （上から2番目のアイコン*） →
▶▶ シーンの選択（□□24～25）

* 前回選んだシーンのアイコンが表示されます。初期設定は、（おまかせシーン）です。

おまかせシーン （初期設定）（□□40）	ポートレート （□□40）	風景 （□□40）	スポーツ （□□41）
夜景ポートレート （□□41）	パーティー （□□41）	ビーチ （□□42）	雪 （□□42）
夕焼け （□□42）	トワイライト （□□42）	夜景 （□□42）	クローズアップ （□□43）
料理 （□□43）	ミュージアム （□□44）	打ち上げ花火 （□□44）	モノクロコピー （□□44）
逆光 （□□44）	パノラマアシスト （□□45）	ペット （□□46）	

各シーンの説明を見るには（ヘルプ表示）

シーンを選ぶ画面でシーンの種類を選び、ズームレバー（□□2）をT（）方向に回すと、そのシーンの説明を表示できます。もとの画面に戻るには、もう一度ズームレバーをT（）方向に回します。



シーンモードの設定を変える

- シーンによっては、マルチセクターの▲（）、▼（）、◀（）または▶（）の機能を設定できます。→「マルチセクターで設定できる機能」（□□55）、「初期設定一覧」（□□61）
- MENUボタンで設定できる機能→画像サイズと画質の組み合わせ（画像モード）を設定できます。（□□63）

シーンモードの種類と特徴

📷 おまかせシーン

構図を決めるだけでカメラが以下の撮影シーンを自動判別して選ぶので、簡単にシーンに適した撮影ができます。

👤：ポートレート、🌄：風景、🌃：夜景ポートレート、🌃：夜景、📷：クローズアップ、📷：逆光、📷：その他の撮影シーン

- シーンを自動判別すると、撮影画面の撮影モードアイコンが切り換わります。
- ピント合わせをするエリア (AF エリア) は、構図によってカメラが選びます。カメラが人物の顔を認識すると、顔にピントが合います (📷67)。
- 撮影状況によっては、意図したシーンに切り換わらないことがあります。その場合は、📷 (オート撮影) モード (📷24) に切り換えるか、目的にあったシーンモードを選んで撮影してください。
- 電子ズームは使えません。

👤 ポートレート

人物のポートレート撮影に使います。

- カメラが人物の顔を認識すると、顔にピントが合います (📷67)。
- 美肌機能で人物の顔の肌をなめらかにしてから画像を記録します (📷69)。
- 顔を認識しないときは、画面中央の被写体にピントが合います。
- 電子ズームは使えません。



🌄 風景

自然の風景や街並みなどを、色鮮やかに撮影したいときに使います。

- シャッターボタンを半押しすると、常に AF エリアまたは AF 表示 (📷6) が緑色に点灯します。



⊠：⊠が記載されているシーンでは、三脚などのご使用をおすすめします。三脚などで固定して撮影するときには、セットアップメニュー (📷88) の [手ブレ補正] を [OFF] にしてください。

☆ スポーツ

運動会などスポーツ写真を撮影するときに使います。動きのある被写体の一瞬の動きを連写（連続撮影）によって鮮明にとらえます。

- ピントは、画面中央のエリアで合わせます。
- 連写するには、シャッターボタンを全押しし続けます。約 1.2 コマ / 秒の速さで約 6 コマまで連写できます（画像モードが  のとき）。
- シャッターボタンを半押ししていないときもピント合わせを行います。ピント合わせの動作音が聞こえることがあります。
- 連写した画像のピント、露出および色合いは、1 コマ目と同じ条件に固定されます。
- 画像モード、SD カードの種類または撮影状況によって、連写速度が遅くなる場合があります。



🌃 夜景ポートレート



夕景や夜景を背景にした人物撮影に使います。背景の雰囲気を活かしながら人物をフラッシュ撮影します。

- カメラが人物の顔を認識すると、顔にピントが合います（[□□67](#)）。
- 美肌機能で人物の顔の肌をなめらかにしてから画像を記録します（[□□69](#)）。
- 顔を認識しないときは、画面中央の被写体にピントが合います。
- 電子ズームは使えません。



いろいろな撮影

🎉 パーティー

パーティー会場などでの撮影に使います。キャンドルライトなどの背景を活かして、雰囲気のある画像に仕上げます。

- ピントは、画面中央のエリアで合わせます。
- 暗い場所では手ブレしやすいため、カメラをしっかり持ってください。三脚などで固定して撮影するときには、セットアップメニュー（[□□88](#)）の「**手ブレ補正**」を [OFF] にしてください。



シーンモード（シーンに合わせて撮影する）

ビーチ

晴天の海や砂浜、湖などを明るく鮮やかに撮影したいときに使います。

- ピントは、画面中央のエリアで合わせます。



雪

晴天の雪景色を明るく鮮やかに撮影したいときに使います。

- ピントは、画面中央のエリアで合わせます。



夕焼け

赤い夕焼けや朝焼けの撮影に使います。

- ピントは、画面中央のエリアで合わせます。



トワイライト



夜明け前や日没後のわずかな自然光の中での風景撮影に使います。

- シャッターボタンを半押しすると、常に AF エリアまたは AF 表示（6）が緑色に点灯します。





夜景

遅いシャッタースピードで夜景の雰囲気表現します。

- 三脚の使用をおすすめしますが、三脚を使用した撮影か、手持ち撮影かを自動判定し、それぞれに適したシャッタースピードに切り換わるので、手持ちでも手ブレの少ない夜景が撮影できます。
- **[夜景]** モードでは三脚使用時も、セットアップメニュー（88）の**[手ブレ補正]**を OFF にする必要はありません。
- シャッターボタンを半押しすると、常に AF エリアまたは AF 表示（6）が緑色に点灯します。



：が記載されているシーンでは、三脚などのご使用をおすすめします。三脚などで固定して撮影するときは、セットアップメニュー（88）の**[手ブレ補正]**を**[OFF]**にしてください。

🌸 クローズアップ

草花や昆虫、小さな被写体などの接写（近接撮影）に使用します。

- マクロモード（📖59）が ON になり、ズームが自動的に最短距離で撮影可能な位置まで移動します。
- ピントを合わせるエリア（AF エリア）を移動できません。移動するには、🔘 ボタンを押し、マルチセレクターを回すか、▲▼◀▶ を押します。
以下の設定をするときは、🔘 ボタンを押していったん AF エリアが選べる状態を解除し、それぞれの設定を行います。
 - フラッシュモード
 - セルフタイマー
 - 露出補正
- シャッターボタンを半押ししていないときもピント合わせを行います。ピント合わせの動作音が聞こえることがあります。



🍴 料理

料理の撮影に使用します。

- マクロモード（📖59）が ON になり、ズームが自動的に最短距離で撮影可能な位置まで移動します。
- 色合いをマルチセレクターの ▲▼ で調節できます。色合いの設定は、電源を OFF にしても記憶されます。
- ピントを合わせるエリア（AF エリア）を移動できます。移動するには、🔘 ボタンを押し、マルチセレクターを回すか、▲▼◀▶ を押します。
以下の設定をするときは、🔘 ボタンを押していったん AF エリアが選べる状態を解除し、それぞれの設定を行います。
 - 色合い
 - セルフタイマー
 - 露出補正
- シャッターボタンを半押ししていないときもピント合わせを行います。ピント合わせの動作音が聞こえることがあります。

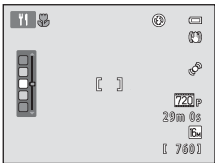

シーンモード (シーンに合わせて撮影する)

血 ミュージアム

フラッシュ撮影が禁止されている美術館など、フラッシュを発光させたくない場所で使います。

- ピントは、画面中央のエリアで合わせます。
- シャッターボタンを全押しし続けると、最大 10 コマ連写し、最も鮮明に撮れている 1 コマだけをカメラが自動で選んで記録します (BSS (ベストショットセクター))。



⊗ 打ち上げ花火



遅いシャッタースピードで、打ち上げ花火を撮影します。

- ピントは、遠景に固定されます。
- シャッターボタンを半押しすると、常に AF エリアまたは AF 表示 (□6) が緑色に点灯します。



□ モノクロコピー

ホワイトボードや印刷物などの文字を、シャープに撮影したいときに使います。

- ピントは、画面中央のエリアで合わせます。
- 近くのを撮影するときは、マクロモード (□59) を併用してください。

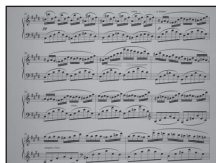

☒ 逆光

逆光状態での撮影に使います。フラッシュが常に発光し、人物が陰にならずに撮影できます。

- ピントは、画面中央のエリアで合わせます。



⊗: ⊗が記載されているシーンでは、三脚などのご使用をおすすめします。三脚などで固定して撮影するときは、セットアップメニュー (□88) の [手ブレ補正] を [OFF] にしてください。

🏠 パノラマアシスト



パノラマ写真用の画像を複数撮影し、パソコンでパノラマ写真に合成したいときに使います（📷2）。

- 画像をつなげる方向をマルチセクターの ▲▼◀▶ で選び、Ⓚ ボタンを押します。
- 1 コマ目を撮影したら、画面の表示でつなぎ目を確認しながら必要なコマ数を撮影します。撮影を終了するには、Ⓚ ボタンを押します。
- 撮影した画像は、パソコンに取り込んで、付属のソフトウェア「Panorama Maker 5」（📄76、📷3）で合成してください。

シーンモード（シーンに合わせて撮影する）

🐾 ペット

犬または猫の撮影に使います。カメラが犬または猫の顔を検出し、その顔にピントを合わせます。ピントが合うと、初期設定では自動でシャッターをきります（ペット自動シャッター）。



- シーンモードの 🐾 [ペット] を選ぶと表示される画面で、[単写] または [連写] を選びます。
 - [単写]：1 コマずつ撮影します。
 - [連写]：検出した顔にピントが合うと、3 コマ連写します（連写速度：画像モードが [📷 4608 × 3456] のとき約 1.2 コマ / 秒）。[連写] 設定時は、撮影画面に 📷 アイコンが表示されます。
- 検出した顔は、二重枠の AF エリア表示で囲まれ、ピントが合うと二重枠が緑色になります。最大 5 匹の顔を同時に検出します。顔を複数検出したときは、画面内で最も大きい顔が二重枠の AF エリア表示で、それ以外の顔が一重枠で囲まれます。
- ペットを検出していないときも、シャッターボタンを押すとシャッターをきるすることができます。
 - ペットを検出していないときは、画面中央の被写体でピントを合わせます。
 - [連写] 設定時は、シャッターボタンを全押ししている間、最大約 1.2 コマ / 秒で約 3 コマ連写できます（画像モードが [📷 4608 × 3456] のとき）。
- マルチセレクターの ◀ (☺) を押しと、自動シャッターの設定を変更できます。
 - [ペット自動シャッター]（初期設定）：検出した顔にピントが合うと自動でシャッターをきります。[ペット自動シャッター] 設定時は、撮影画面に 📷 アイコンが表示されます。
 - [OFF]：シャッターボタンのみでシャッターをきります。
- 電子ズームは使えません。
- ペットとの距離、ペットの動く速さ、顔の向きや明るさなど、撮影条件によっては、犬や猫を検出しないことや、犬や猫以外に枠が表示されることがあります。
- 以下の場合は [ペット自動シャッター] が自動的に [OFF] になります。
 - 自動シャッターによる連写を 5 回繰り返したとき
 - 撮影中に内蔵メモリまたは SD カードの残量がなくなったとき[ペット自動シャッター] での撮影を続けるときは、マルチセレクターの ◀ (☺) を押し、再設定してください。

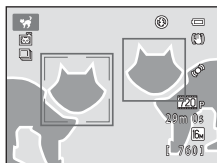

スペシャルエフェクトモード (効果を付けて撮影する)

画像に効果を付けて撮影できます。

撮影画面にする → (撮影モード) ボタン → SO (上から3番目のアイコン*) →
▶ → 効果の選択 (□24~25)

* 前回選んだ効果のアイコンが表示されます。初期設定は、SO (ソフト) です。

以下の6種類の効果の中から選べます。



種類	内容
SO ソフト (初期設定)	やわらかな雰囲気にするために、画像全体を少しぼかします。
SE ノスタルジックセピア	セピア色でコントラストが低めの、昔の写真のような雰囲気になります。
□ 硬調モノクローム	コントラストがはっきりした調子の白黒写真にします。
HI ハイキー	画像全体を明るいトーンで表現します。
LO ローキー	画像全体を暗いトーンで表現します。
セレクトカラー	画像の特定の色だけを残し、他の部分を白黒にします。

- ピントは、画面中央のエリアで合わせます。
- [セレクトカラー] を選んだときは、残したい色をマルチセクターを回すか、▲▼を押してスライダーから選びます。
以下の設定をするときは、 ボタンを押していったん色を選べる状態を解除し、それぞれの設定を行います。
 - フラッシュモード (□56)
 - セルフタイマー (□58)
 - マクロモード (□59)
 - 露出補正 (□60)
 もう一度 ボタンを押すと、再び色を選べる状態になります。

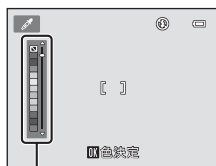

スライダー





スペシャルエフェクトモード（効果を付けて撮影する）

スペシャルエフェクトモードの設定を変える

- マルチセレクターで設定できる機能（[□□55](#)）→フラッシュモード（[□□56](#)）、セルフタイマー（[□□58](#)）、マクロ（[□□59](#)）、露出補正（[□□60](#)）
- MENU ボタンで設定できる機能→画像サイズと画質の組み合わせ（画像モード）を設定できます（[□□63](#)）。

ベストフェイスモード（笑顔を撮影する）

カメラが人物の笑顔を検出すると、シャッターボタンを押さなくても自動でシャッターがきれます（笑顔自動シャッター）。美肌機能で人物の顔の肌をなめらかにできます。

撮影画面にする →  (撮影モード) ボタン →  ベストフェイスモード (□□24~25)

1 構図を決め、シャッターボタンを押さずに笑顔を待つ

- カメラが人物の顔を認識すると、顔が黄色い二重枠のAFエリア表示で囲まれ、ピントが合うと二重枠が一瞬緑色になりピントが固定されます。
- 最大3人の顔を認識します。複数の顔を認識したときは、最も画面の中央に近い顔が二重枠のAFエリア表示で囲まれ、他の顔が一重枠で囲まれます。
- [笑顔自動シャッター] (□□50) により、カメラが二重枠で囲まれた人物の笑顔を検出すると、自動的にシャッターがきれます。
- シャッターがきれるたびに、顔認識と笑顔検出による自動撮影を繰り返します。

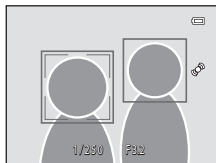

2 撮影を終了する

- 笑顔検出による自動撮影を終了するには、以下の操作を行います。
 - 電源をOFFにする
 - [笑顔自動シャッター] (□□50) を [OFF] にする
 -  ボタンを押して他の撮影モードに切り換える

✓ ベストフェイスモードについてのご注意

- 電子ズームは使えません。
- 撮影条件などによっては、適切に顔の認識や笑顔の検出ができないことがあります。
- 「顔認識機能についてのご注意」 → □□67

✍ 笑顔自動シャッター使用時の節電機能について

[笑顔自動シャッター] が [ON] のときは、カメラを操作しないまま以下の状態が続くと、オートパワーオフ (□□89) が作動して、電源がOFFになります。

- カメラが顔を認識しない。
- カメラが顔を認識していても、笑顔を検出できない。

✍ セルフタイマーランプの点滅について

笑顔自動シャッターでは、カメラが顔を認識すると点滅し、シャッターがきれた直後は速く点滅します。

✍ 手でシャッターをきるには

シャッターボタンを押してもシャッターがきれません。顔認識していないときは、画面中央の被写体にピントが合います。

ベストフェイスモードの設定を変える

- マルチセクターで設定できる機能（□□55）→フラッシュモード（□□56）、セルフタイマー（□□58）、露出補正（□□60）
- MENUボタンで設定できる機能→ベストフェイスメニューの種類

同時に設定できない機能





他の機能と組み合わせて使えない設定があります（□□65）。

ベストフェイスメニューの種類

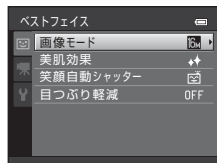
 ベストフェイスモードでは、以下の項目の設定が変更できます。

ベストフェイスモードの撮影画面にする → MENUボタン →  タブ（□□10）



項目	内容	
画像モード	記録する画像サイズと画質の組み合わせを選びます（□□63）。設定を変更すると、他の撮影モードでも同じ画像モードの設定になります。	63
美肌効果	美肌の効果を設定します。人物の顔の肌をなめらかにしてから画像を記録します。効果の度合いを選べます。初期設定は【標準】です。	 38
笑顔自動シャッター	【ON】（初期設定）にすると、顔認識した人物の笑顔を検出するたびに、カメラが自動でシャッターをきります。セルフタイマーは同時に使えません。	 38
目つぶり軽減	【ON】にすると、撮影のたびに2回シャッターをきり、人物が目をつぶっていない画像を優先して1コマだけ記録します。 【ON】にすると、フラッシュは使えません。初期設定は【OFF】です。	 39

同時に設定できない機能

他の機能と組み合わせて使えない設定があります（□□65）。

ターゲット追尾モード（動く被写体にピントを合わせて撮影する）

動く被写体にピントを合わせて撮影したいときに使います。

撮影画面にする → (撮影モード) ボタン → ターゲット追尾モード (P.24~25)

ピントを合わせたい被写体を登録するとターゲット追尾が始まり、AFエリアが被写体を追いかけて移動します。

1 被写体を登録する

- 人物を撮影する場合：

〔顔認識追尾〕 (P.53) により、人物の顔を認識すると、その人物が自動的にターゲットとして登録されます。

自動登録されないときは、登録したい人物を画面中央の白色の枠に合わせ、 ボタンを押します。

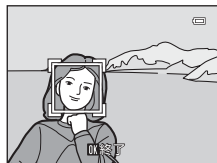

- 人物以外を撮影する場合：

登録したい被写体を画面中央の白色の枠に合わせ、 ボタンを押します。

画面内の人物が自動登録されてしまうときは、〔顔認識追尾〕を〔OFF〕にしてから被写体を登録し直してください。

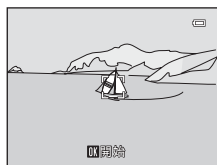

- 枠が赤色で表示されたときは、被写体にピントを合わせられません。構図を変えて、もう一度被写体を登録してください。
- 被写体が登録されると、黄色いAFエリア表示で囲まれ、ターゲット追尾が始まります。
- 登録を解除したいときは、 ボタンを押します。
- カメラがターゲットを見失ってAFエリア表示が消えたときは、もう一度被写体を登録してください。

2 シャッターボタンを押して撮影する

- シャッターボタンを半押しして、AFエリアでピントが合うと、AFエリア表示が緑色になり、ピントが固定されます。
- シャッターボタンを全押しするとシャッターがきれます。

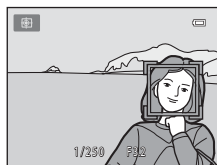

ターゲット追尾モード（動く被写体にピントを合わせて撮影する）

✔ ターゲット追尾モードについてのご注意

- ズーム位置、フラッシュモード、露出補正またはメニューは、被写体を登録する前に設定してください。
- 撮影条件によっては、適切にターゲット追尾できないことがあります。
- 電子ズームは使えません。

ターゲット追尾モードの設定を変える

- マルチセレクターで設定できる機能（□□55）→フラッシュモード（□□56）、露出補正（□□60）
- MENU ボタンで設定できる機能→ターゲット追尾メニューの種類（□□53）

✎ 同時に設定できない機能

他の機能と組み合わせて使えない設定があります（□□65）。

ターゲット追尾メニューの種類

☑ ターゲット追尾モードでは、以下の項目の設定が変更できます。

ターゲット追尾モードの撮影画面にする → MENUボタン → ☑タブ (📖10)



項目	内容	📖
画像モード	記録する画像サイズと画質の組み合わせを選びます (📖63)。設定を変更すると、他の撮影モードでも同じ画像モードの設定になります。	63
AFモード	ターゲット追尾モードを使用するときの[AFモード] (📖38)を設定できます。 [常時AF] (初期設定) では、被写体をターゲットに登録すると、シャッターボタンの半押しでピントを固定するまで、ピント合わせを自動的に繰り返します。ピントを合わせる動作音がします。 ターゲット追尾モードでAFモードの設定を変更しても、📷 (オート撮影) モードのAFモードの設定は変更されません。ターゲット追尾モードのAFモードの設定は、電源をOFFにしても記憶されます。	🔍40
顔認識追尾	[ON] (初期設定) にすると、カメラが人物の顔を認識して、自動的にその人物が追いかける被写体として登録され、その人物でターゲット追尾を開始します。 追尾したい人物以外が自動登録されるときや、人物以外の被写体を撮影したいときに、構図内に人物がいる場合は、[OFF] にします。	🔍40

ターゲット追尾モード（動く被写体にピントを合わせて撮影する）

✔ 顔認識追尾についてのご注意

- 追尾するのは1人です。カメラが複数の顔を同時に認識したときは、画面の中央に近い顔を優先して追尾します。
- 複数の人物がいた場合、どの人物の顔を認識して登録するかは、顔の向きなどによっても異なります。
- 顔の向きなど撮影条件によっては、適切に顔を認識できないことがあります。また、以下のような場合は、顔を認識できません。
 - 顔の一部がサングラスなどでさえぎられている
 - 構図内で顔を大きく、または小さくとらえすぎている
- ピントを合わせたい被写体を追尾できないときは、**OK** ボタンを押して追尾をやり直してみるか、**[顔認識追尾]** を **[OFF]** にしてから画面中央の枠に被写体を合わせ、**OK** ボタンによる登録をお試しください。

✎ 同時に設定できない機能

他の機能と組み合わせて使えない設定があります（□□65）。

マルチセレクターで設定できる機能

撮影時にマルチセレクターの▲ (🔍)、▼ (📷)、◀ (👁)、▶ (📷) を押すと、以下の機能を設定できます。

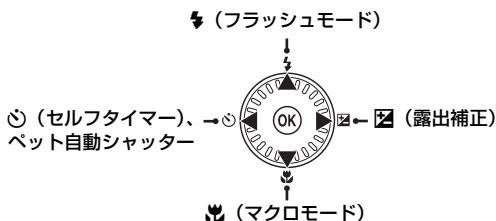

設定できる機能の種類

設定できる機能は、撮影モードによって、以下のように異なります。

- 各撮影モードの初期設定は「初期設定一覧」(□61)をご覧ください。

	📷 (オート撮影)	シーン	スペシャルエフェクト	ベストフェイス	ターゲット追尾
🔍 フラッシュモード(□56)	○	※1	○	○※2	○
👁 セルフタイマー(□58)	○		○	○※2	×
📷 ペット自動シャッター(□46)	×		×	×	×
📷 マクロ(□59)	○		○	×	×
📷 露出補正(□60)	○		○	○	○

※1 シーンによって異なります。→「初期設定一覧」(□61)

※2 ベストフェイスメニューの設定によって異なります。→「初期設定一覧」(□61)





フラッシュを使う（フラッシュモード）

フラッシュの発光モード（フラッシュモード）を撮影状況に合わせて設定できます。

- 1 マルチセレクターの▲（ フラッシュモード）を押す



- 2 マルチセレクターでモードを選び、 ボタンを押す

- ・フラッシュモードの種類→ 57
- ・ ボタンを押さないまま数秒経過すると、選択はキャンセルされます。
- ・（自動発光）にすると [モニター設定] ( 88) にかかわらず、 は数秒間で消えます。



- 3 構図を決めて撮影する

- ・シャッターボタンを半押しすると、フラッシュランプでフラッシュの状態を確認できます。
 - 点灯：シャッターボタンを全押しすると、発光します。
 - 点滅：フラッシュの充電中です。撮影できません。
 - 消灯：発光しません。
- ・バッテリー残量が少なくなると、フラッシュの充電中は液晶モニターが消灯します。

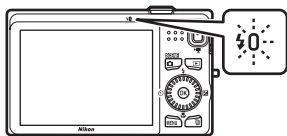

フラッシュの光が届く距離

フラッシュの光が十分に届く距離は、広角側で約0.5～4.6 m、望遠側で約0.5～3.0 mです（ISO感度設定がオート時）。

マクロ（接写）モードを使う

最短で、レンズ前約10 cmまでの被写体にピント合わせができます。
草花などの小さな被写体を大きく写したいときなどに便利です。

1 マルチセレクターの▼(マクロモード)を押す



2 マルチセレクターで [ON] を選び、OK ボタンを押す

- ・マクロマークが表示されます。
- ・OK ボタンを押さないまま数秒経過すると、選択はキャンセルされます。



3 ズームレバーを操作し、マクロマークやズーム表示が緑色になるズーム位置にする

- ・被写体に近づいて撮影できる距離は、ズーム位置によって異なります。
- ・マクロマークやズーム表示が緑色で表示されるズーム位置では、レンズ前約30 cmまでの被写体にピント合わせができます。
- ・最も広角側のズーム位置(マクロマークの位置)では、レンズ前約10 cmまでの被写体にピント合わせができます。



✓ フラッシュ撮影についてのご注意

撮影距離が50 cm未満の場合、フラッシュの光が充分に行き渡らないことがあります。

✎ オートフォーカスについて

☑ (オート撮影) モードの場合、撮影メニュー (☐37) → [AFモード] (☐38) の [常時AF] と組み合わせると、シャッターボタンを半押ししなくても、ピント合わせを行います。

それ以外の撮影モードでは、マクロモードをONにすると、自動的に [常時AF] になります (シーンモードの [ペット] を除く)。

オートフォーカスの動作音が聞こえることがあります。

✎ マクロモードの設定について

- ・撮影モードによっては、マクロモードを使えません。→ 「初期設定一覧」 (☐61)
- ・☑ (オート撮影) モードの場合、マクロモードの設定は、電源をOFFにしても記憶されます。

明るさを調整する（露出補正）

露出補正を設定して撮影すると、画像全体の明るさを明るく、または暗く調整できます。

1 マルチセレクターの （ 露出補正）を押す

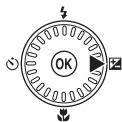

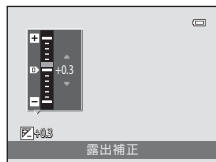

2 マルチセレクターで補正値を選ぶ

- 被写体を明るくしたいとき：補正値を「+」側に設定します。
- 被写体を暗くしたいとき：補正値を「-」側に設定します。



3 ボタンを押して補正値を決定する

-  ボタンを押さないまま数秒経過すると、選択が決定されて設定メニューが消えます。
- [0.0] 以外に設定すると、液晶モニターに  マークと補正値が表示されます。

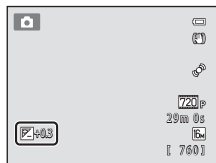

4 シャッターボタンを押して撮影する

- 露出補正を解除するには、手順1に戻って補正値を [0.0] にします。

露出補正の設定について

（オート撮影）モードの場合、露出補正の設定は、電源をOFFにしても記憶されます。

初期設定一覧

各撮影モードの初期設定は以下のとおりです。

- シーンモードについては、次ページをご覧ください。

	フラッシュ ( 56)	セルフタイマー ( 58)	マクロ ( 59)	露出補正 ( 60)
 (オート撮影)	 AUTO	OFF	OFF	0.0
スペシャルエフェクト		OFF	OFF	0.0
ベストフェイス	 AUTO ^{※1}	OFF ^{※2}	OFF ^{※3}	0.0
ターゲット追尾	 AUTO	OFF ^{※3}	OFF ^{※3}	0.0

※1 [目つぶり軽減] が [ON] のときは使えません。

※2 [笑顔自動シャッター] を [OFF] にすると設定できます。

※3 変更できません。

-  (オート撮影) モードの場合、設定した内容は、電源をOFFにしても記憶されます (セルフタイマーを除く)。

画像サイズ（画像モード）を変える

撮影画面にする → MENUボタン → 撮影メニュー → 画像モード

撮影メニューの[画像モード]で、記録時の画像サイズ（画像の大きさ）と画質（画像の圧縮率）の組み合わせを選べます。

画像の用途や内蔵メモリー/SDカードの残量に合わせて設定してください。画像サイズの大きい画像モードほど、大きくプリントするのに適していますが、記録できるコマ数は少なくなります。

画像モード（画像サイズ/画質）の種類

画像モード※	内容
16M 4608×3456★	16M よりも高画質な画像になります。圧縮率は約1/4です。
16M 4608×3456 (初期設定)	ファイルサイズと画質のバランスが良く、一般的な撮影に適した画像モードです。圧縮率は約1/8です。
12M 4000×3000	
8M 3264×2448	
5M 2592×1944	
3M 2048×1536	16M 、 12M 、 8M 、 5M よりも画像サイズが小さいため、より多く撮影できます。圧縮率は約1/8です。
PC 1024×768	パソコンのモニターに表示するときに適しています。圧縮率は約1/8です。
VGA 640×480	電子メールへの添付や画面の縦横比が4：3のテレビへの表示に適しています。圧縮率は約1/8です。
16M 4608×2592	縦横比が16：9の画像を撮影できます。圧縮率は約1/8です。

※ 記録データの総画素数と長辺×短辺の画素数を表しています。

例： **16M** 4608 × 3456：約 16 メガピクセル = 4608 × 3456 ピクセル

画像モードの設定は、撮影時や再生時の画面で確認できます（[P.6](#)、[P.7](#)）。

画像モードの設定について

- 設定は、他の撮影モードにも適用されます。
- 他の機能と組み合わせると使えない設定があります（[P.65](#)）。

画像サイズ（画像モード）を変える

記録可能コマ数

内蔵メモリーや4 GBのSDカードに記録できるおおよそのコマ数は以下のとおりです。ただし、JPEG圧縮の性質上、画像の絵柄によって記録可能コマ数は大きく異なります。同じ容量のSDカードでも、カードの種類によって、記録可能コマ数が異なることがあります。

画像モード	内蔵メモリー (約74 MB)	SDカード※ ¹ (4 GB)	プリント時の大きさ※ ²
 4608×3456★	約7コマ	約380コマ	約39×29 cm
 4608×3456	約14コマ	約760コマ	約39×29 cm
 4000×3000	約18コマ	約1000コマ	約34×25 cm
 3264×2448	約29コマ	約1570コマ	約28×21 cm
 2592×1944	約47コマ	約2560コマ	約22×16 cm
 2048×1536	約79コマ	約4230コマ	約17×13 cm
 1024×768	約229コマ	約12700コマ	約9×7 cm
 640×480	約445コマ	約24600コマ	約5×4 cm
 4608×2592	約18コマ	約1010コマ	約39×22 cm

※1 記録可能コマ数が10,000コマ以上の場合、画面には「9999」と表示されます。

※2 出力解像度を300 dpiに設定した場合のサイズです。

ピクセル数÷プリンター解像度 (dpi) × 2.54 cmで計算しています。同じ画像サイズでも、高い解像度で印刷すると印刷サイズは小さくなり、低い解像度で印刷すると、印刷サイズは大きくなります。

同時に設定できない機能

撮影時の設定には、他の機能と組み合わせて使えない設定があります。

制限される機能	設定	内容
フラッシュモード	連写 (📷37)	[連写]、[BSS]、または[マルチ連写]にして撮影するときは、フラッシュは使えません。
	目つぶり軽減 (📷50)	[目つぶり軽減]を[ON]にして撮影するときは、フラッシュは使えません。
セルフタイマー	笑顔自動シャッター (📷50)	[笑顔自動シャッター]で撮影するときは、セルフタイマーは使えません。
画像モード	連写 (📷37)	[マルチ連写]で撮影するときは、[画像モード]は📷(画像サイズ: 2560×1920ピクセル)に固定されます。
ホワイトバランス	ピクチャーカラー (📷37)	[白黒]、[セピア]、または[クール]にして撮影するときは、[ホワイトバランス]は[オート]に固定されます。
連写	セルフタイマー (📷58)	セルフタイマーで撮影するときは、[単写]に固定されます。
ISO感度設定	連写 (📷37)	[マルチ連写]で撮影するときは、[ISO感度設定]は明るさに応じて自動的に設定されます。
モーション検知	連写 (📷37)	[マルチ連写]で撮影するときは、[モーション検知]は作動しません。
	ISO感度設定 (📷37)	ISO感度を[オート]以外にすると、[モーション検知]は作動しません。
目つぶり検出設定	連写 (📷37)	[連写]、[BSS]または[マルチ連写]にして撮影するときは、目つぶり検出をしません。
電子ズーム	連写 (📷37)	[マルチ連写]にして撮影するときは、電子ズームは使えません。

同時に設定できない機能

制限される機能	設定	内容
シャッター音	連写 (📖37)	[連写]、[BSS] または [マルチ連写] 時は、シャッター音は鳴りません。

✔ 電子ズームについてのご注意

- 撮影モードや設定によっては、電子ズームを使えません (📷64)。
- 電子ズーム使用時は、画面中央でピント合わせを行います。

顔認識撮影について

☑ 顔認識撮影した画像の再生について

- 再生すると、顔の上下方向に合わせて自動的に回転して表示されます（連写した画像を除く）。
- 1コマ表示でズームレバーを**T**（Q）方向に回すと、撮影時に認識した顔を中心に拡大表示されます（□31）（連写した画像を除く）。

美肌機能について

以下の撮影モードでは、シャッターがきれると、人物の顔をカメラが検出し（最大3人）、画像処理で顔の肌をなめらかにしてから画像を記録します。

- シーンモードの [おまかせシーン] (□□40)、[ポートレート] (□□40) または [夜景ポートレート] (□□41)
- ベストフェイスモード (□□49)

撮影後にも、記録した画像に美肌の編集ができます (□□73)。

☑ 美肌機能についてのご注意

- 撮影後の画像の記録時間は、通常より長くなることがあります。
- 撮影条件によっては、美肌の効果が表れないことや、顔以外の部分が画像処理されることがあります。望ましい効果が得られない場合は、他の撮影モードに切り換えて撮影し直してください。
- シーンモードの [ポートレート]、[夜景ポートレート] では、美肌効果の度合いは設定できません。

フォーカスロック撮影

AF（オートフォーカス）エリアが画面中央でも、ピントを固定（フォーカスロック）する方法を使うと、構図を工夫して撮影できます。

ここでは、📷（オート撮影）モードで「AFエリア選択」(□□37)を「中央」に設定した場合のフォーカスロックの操作方法を説明します。

1 ピントを合わせる被写体を画面中央に配置する



2 シャッターボタンを半押しする

- ピントが合い、AFエリア表示が緑色に点灯します。
- 露出も固定されます。

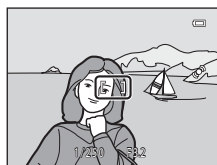

3 半押ししたまま構図を変える

- 被写体との距離は変えないでください。

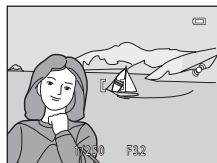

4 シャッターボタンを全押しして撮影する



いろいろな再生

この章では、再生する画像を絞り込む方法や再生時に使える機能について説明しています。

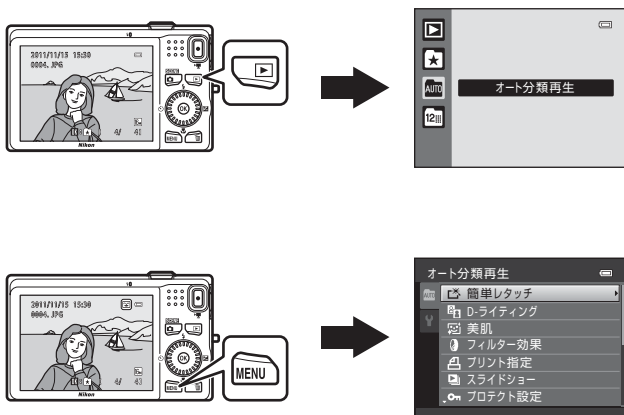

いろいろな再生

再生する画像を絞り込む

再生モードの種類を切り換えると、画像を絞り込んで再生できます。

再生モードの種類

▶ 再生 📖30

画像を絞り込まずに、撮影したすべての画像を再生します。撮影モードから再生モードに切り換えると、このモードになります。

★ お気に入り再生 🔑4

お気に入りフォルダーに登録した画像のみを再生します。このモードに切り換える前に、お気に入りフォルダーへの画像登録が必要です (📖9)。

AUTO オート分類再生 🔑7

撮影した画像は、人物、風景、動画などの項目別に自動で分類されます。

📅 撮影日一覧 🔑9

選択した撮影日の画像を再生します。

再生モードの切り換え方法

1 1コマ表示またはサムネイル表示中に **▶** ボタンを押す

- 再生モードの種類を選ぶ画面 (再生モードメニュー) が表示されます。

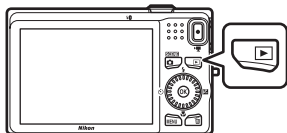

2 マルチセレクターでモードを選び、**OK** ボタンを押す

- [再生] を選んだときは、再生画面になります。
- [再生] 以外を選んだときは、お気に入りフォルダー、分類、または撮影日の選択画面になります。
- 再生モードの種類を切り換えずに再生に戻るには、**▶** ボタンを押します。



3 お気に入りフォルダー、分類、または撮影日を選び、**OK** ボタンを押す

- ★** お気に入り再生 → 🔑4
- AUTO** オート分類再生 → 🔑7
- 📅** 撮影日一覧 → 🔑9
- お気に入りフォルダー、分類、または撮影日を選び直すときは、手順1から繰り返してください。

再生モードで使える機能（再生メニュー）

1コマ表示中またはサムネイル表示中にMENUボタン（□10）を押してメニュー画面を表示し、▶タブ、★タブ、📷タブまたは📄タブを選ぶと、以下のメニュー操作ができます。

項目	内容	📖
📷 簡単レタッチ※1	コントラストと色の鮮やかさを高めた画像を簡単に作成します。	📖12
📷 D-ライティング※1	逆光やフラッシュの光量不足などで暗くなった被写体を、明るく補正できます。	📖13
📷 美肌※1	撮影した画像から人物の顔を検出して、顔の肌をなめらかにします。	📖14
📷 フィルター効果※1	デジタルフィルターでいろいろな効果を付けます。効果の種類は、[ソフト]、[セレクトカラー]、[クロススクリーン]、[魚眼効果]、[ミニチュア効果]、[絵画調] から選べます。	📖16
📷 プリント指定※2	SDカードに記録した画像をプリンターでプリントするとき、どの画像を何枚プリントするかを設定します。	📖41
📷 スライドショー※2	内蔵メモリー/SDカード内の画像を、1コマずつ順番に自動再生します。	📖45
📷 プロテクト設定※2	大切な画像を誤って削除しないように、プロテクト（保護）します。	📖46
📷 画像回転	撮影後に、カメラなどで表示するときの画像の向き（縦横位置）を設定します。	📖48
📷 スモールピクチャー※1	撮影した画像から、サイズの小さい画像を作成します。ホームページで使ったり、電子メールへ添付したりするのに便利です。	📖18
📷 音声メモ	撮影した画像に、カメラのマイクを使って音声メモを付けます。音声メモの再生や削除もできます。	📖49
📷 画像コピー※3	内蔵メモリーの画像をSDカードへ、またはSDカードの画像を内蔵メモリーへコピーできます。	📖51

※1 画像を編集し、元画像とは別に保存します。[画像モード]（□63）を[📷 4608×2592]にして撮影した画像の編集ができない、同じ種類の編集の繰り返しができないなどの制限があります（📖10、📖11）。

※2 撮影日一覧モードのときは、撮影日の一覧画面（📖9）でMENUボタンを押すと、選んだ日付の画像をまとめて同じ設定にできます。

※3 お気に入り再生モード、オート分類再生モード、撮影日一覧モードのときは、表示されません。

テレビ、パソコン、プリンターとの接続

テレビやパソコン、プリンターに接続すると、撮影した画像や動画をいろいろな方法で楽しむことができます。

- 外部機器と接続するときは、カメラの電池残量が充分にあることを確認し、必ず、カメラの電源をOFFにしてから接続してください。また、接続方法や接続後の操作方法については、各機器の説明書もあわせてお読みください。



テレビで鑑賞する

🔗21

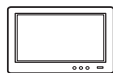

撮影した画像や動画をテレビに映して鑑賞できます。

接続方法：付属のオーディオケーブル（AVケーブル）EG-CP16の映像プラグと音声プラグ（ステレオ）をテレビの外部入力端子に接続します。または、市販のHDMIケーブル（Type C）を、テレビのHDMI入力端子に接続します。

パソコンで閲覧、管理する

📖75



パソコンに転送すると、静止画や動画の再生だけではなく、簡易編集や画像データの管理ができます。

接続方法：付属のUSBケーブル UC-E6をパソコンのUSB端子に接続します。

- パソコンと接続する前に付属 CD-ROM「ViewNX 2 Installer」を使って、ViewNX 2をパソコンにインストールしてください。付属 CD-ROM「ViewNX 2 Installer」の使い方、パソコンへの簡単な転送手順については、75ページをご覧ください。
- パソコンから電源を供給するタイプの他のUSB機器がパソコンに接続されているときは、接続する前にそれらの機器をパソコンから取り外してください。同時に接続すると動作に不具合が発生したり、パソコンからの供給電力が過大になり、カメラ、SDカードなどが壊れるおそれがあります。

パソコンを使わずにプリントする

🔗24



PictBridge対応プリンターと接続すると、パソコンを使わずに画像をプリントできます。

接続方法：付属のUSBケーブル UC-E6をプリンターのUSB端子に接続します。

ViewNX 2を使う

ViewNX 2は、画像や動画の転送、閲覧、編集、共有、これら全てを可能とするオールインワンソフトです。

付属CD-ROM「ViewNX 2 Installer」からインストールできます。



ViewNX 2をインストールする

- ・ インストールにはインターネットに接続できる環境が必要です。

対応OS

Windows

- ・ Windows 7 Home Premium/Professional/Enterprise/Ultimate
- ・ Windows Vista Home Basic/Home Premium/Business/Enterprise/Ultimate (Service Pack 2)
- ・ Windows XP Home Edition/Professional (Service Pack 3)

Macintosh

- ・ Mac OS X (version 10.5.8、10.6.7)

対応OSに関する最新情報、動作環境については、当社ホームページのサポート情報でご確認ください。

1 パソコンを起動し、付属CD-ROM「ViewNX 2 Installer」をCD-ROMドライブに入れる

- ・ Mac OS: [ViewNX 2] ウィンドウが表示されるので、ウィンドウ内の [Welcome] アイコンをダブルクリックします。

2 [言語選択] ダイアログで言語を選択し、[Welcome] ウィンドウを開く

- [言語選択] ダイアログのメニューに選択したい言語がない場合は、[地域選択] をクリックし、地域を選択してから言語を選択してください。
- [次へ] をクリックすると、[Welcome] ウィンドウが開きます。

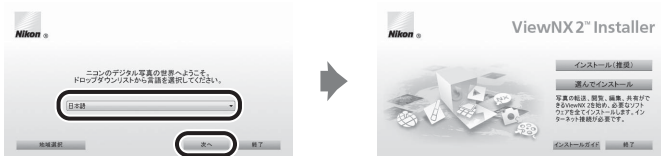

3 インストールを開始する

- インストールをする前に、[Welcome] ウィンドウの [インストールガイド] をクリックして、インストール方法のヘルプと動作環境を確認することをおすすめします。
- [インストール (推奨)] をクリックします。

4 ソフトウェアをダウンロードする

- [ソフトウェアのダウンロード] 画面が表示されたら、[同意して、ダウンロード開始] をクリックします。
- 画面の指示に従ってインストールを続けてください。

5 インストール終了画面が表示されたら、インストールを終了する

- Windows : [はい] をクリックします。
- Mac OS : [OK] をクリックします。

次のソフトウェアがインストールされます。

- ViewNX 2 (以下の3つのモジュールで構成されています)
 - Nikon Transfer 2 : 画像をパソコンに取り込みます
 - ViewNX 2 : 取り込んだ画像の閲覧、編集、印刷ができます
 - Movie Editor : 取り込んだ動画の簡易編集ができます
- Panorama Maker 5 (シーンモードのパノラマアシストを使って撮影した画像をパノラマ写真に合成します)
- QuickTime (Windows のみ)

6 CD-ROMをCD-ROMドライブから取り出す

パソコンに画像を取り込む

1 画像の入ったSDカードを用意する

SD カード内の画像は、次の方法でパソコンに取り込めます。

- SD カードを入れたカメラの電源をOFF にしてから、付属のUSBケーブル UC-E6 でカメラとパソコンを接続する。カメラの電源が自動的にONになります。

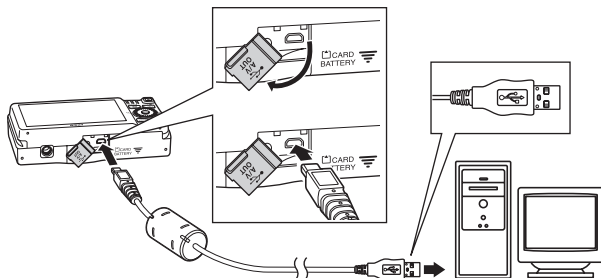

- カードスロットを装備したパソコンのときは、カードスロットに直接SDカードを差し込む。
- 市販のカードリーダーをパソコンに接続して、SD カードをセットする。

起動するプログラム（ソフトウェア）を選ぶ画面がパソコンに表示されたときは、Nikon Transfer 2 を選びます。

・ Windows 7 をお使いの場合

右の画面が表示されたときは、次の手順でNikon Transfer 2を選びます。

- 1 [画像とビデオのインポート] の [プログラムの変更] をクリックすると表示される画面で、[画像ファイルを取り込む-Nikon Transfer 2使用] を選んで、[OK] をクリックする
- 2 [画像ファイルを取り込む] をダブルクリックする



SDカード内に大量の画像があると、Nikon Transfer 2の起動に時間がかかる場合があります。Nikon Transfer 2が起動するまでお待ちください。

☑ USBケーブル接続についてのご注意

USBハブに接続した場合の動作は保証していません。

2 画像をパソコンに取り込む

- Nikon Transfer 2 の [オプション] の [転送元] パネル内に、接続したカメラ名またはリムーバブルディスクのデバイスボタンが表示されていることを確認します (①)。
- [転送開始] ボタンをクリックします (②)。

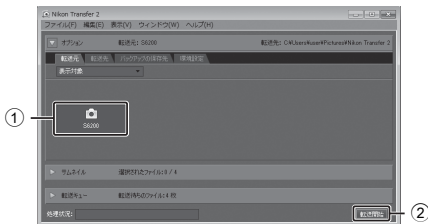

- 記録されているすべての画像がパソコンに取り込まれます (ViewNX 2 の初期設定)。

3 接続を解除する

- カメラを接続している場合は、カメラの電源をOFFにして、USB ケーブルを抜きます。
- カードリーダーやカードスロットをお使いの場合は、パソコン上でリムーバブルディスクの取り外しを行ってから、カードリーダーまたはSDカードを取り外してください。

画像を見る

ViewNX 2 を起動する

- 画像の取り込みが終わると、ViewNX 2 が自動的に起動し、取り込んだ画像が表示されます。
- ViewNX 2 の詳しい使い方は、ViewNX 2 のヘルプを参照してください。

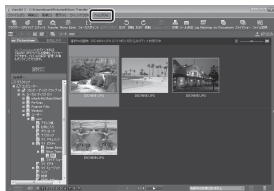

ViewNX 2 を手動で起動するには

- Windows : デスクトップの [ViewNX 2] のショートカットアイコンをダブルクリックする
- Mac OS : Dock の [ViewNX 2] アイコンをクリックする

画像を編集する

ViewNX 2のツールバーで [エディット] をクリックします。

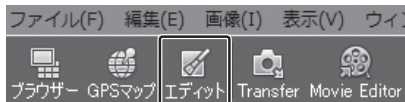

階調の補正、シャープネスの調整、画像の切り抜き（クロップ）などの編集ができます。

動画を編集する

ViewNX 2のツールバーで [Movie Editor] をクリックします。



このカメラで撮影した動画の不要な部分を削除するなどの編集ができます。

画像をプリントする

ViewNX 2のツールバーで [印刷] をクリックします。



ダイアログが表示され、パソコンにつないだプリンターから、画像をプリントできます。



A series of horizontal dashed lines for handwriting practice, starting from the top right and extending across the page.

動画を撮影、再生する

- (📹動画撮影) ボタンを押すだけで、動画を撮影できます。

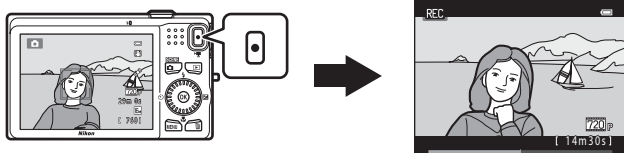

再生モードでOKボタンを押すと、動画を再生します。

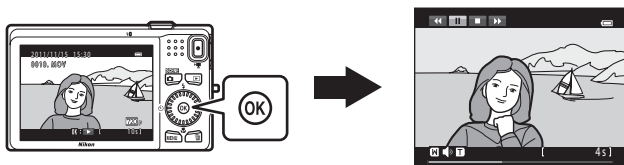

動画を撮影する

- (📹動画撮影) ボタンを押すだけで、すぐに動画を撮影できます。色合いやホワイトバランスなどの静止画の設定は、動画にも引き継がれます。

1 撮影画面を表示する

- ・動画設定は、撮影する動画の種類を表します。初期設定は、**[720p HD 720p (1280×720)]** です (📖85)。
- ※イラスト上の記録可能時間の数値は、実際とは異なります。

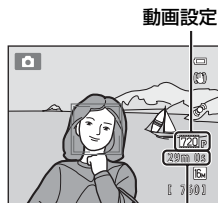

動画の記録可能時間※

2 ● (📹動画撮影) ボタンを押して、動画の撮影を開始する

- ・画面中央でピントが合います。動画の撮影中は、AFエリアは表示されません。
- ・**[動画設定]** が **[720p HD 720p (1280×720)]**、**[iFrame 540 (960×540)]** の場合、撮影画面の縦横比が16:9に切り換わります (右の画面の範囲で記録されます)。
- ・セットアップメニューの **[モニター設定]** (📖88) の **[モニターの表示設定]** で **[動画枠+情報AUTO]** にすると、動画撮影開始前に動画の写る範囲を確認できます。
- ・記録可能な残り時間の目安を液晶モニターで確認できます。内蔵メモリーへの記録中は、**[🔋]**が表示されます。
- ・記録可能な残り時間が無くなると、撮影が自動的に終了します。

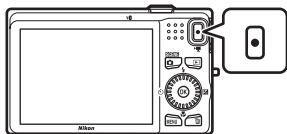

3 ● (📹動画撮影) ボタンを押して撮影を終了する

✔ 動画の記録についてのご注意

撮影終了後、撮影画面に切り換わるまでは、動画の記録は終了していません。バッテリー/SDカードカバーを開けないでください。記録が終了する前にSDカードやバッテリーを取り出すと、動画が記録されないことや、撮影した動画やカメラ、SDカードが壊れることがあります。

✓ 動画撮影についてのご注意

- 動画をSDカードに記録するときは、SDスピードクラスがClass 6以上のSDカードをおすすめします（□19）。転送速度が遅いカードでは、動画の撮影が途中で終了することがあります。
- 電子ズームを使うと、画質は劣化します。電子ズームは、動画撮影を終了するとキャンセルされます。
- ズームレバーなどの操作音やズーム、オートフォーカス、手ブレ補正、明るさが変化したときの絞り制御などの動作音が録音されることがあります。
- 動画の撮影では、液晶モニターにスミア（※3）が発生すると、記録される動画にもスミアの影響が残ります。スミアの影響を避けるため、太陽や太陽の照り返し、電灯などを画面内に入れずに撮影するようおすすめします。
- 撮影距離やズーム倍率によっては、動画の撮影時や再生時、同じパターンを繰り返す被写体（布地や建物の格子窓など）に色の着いた縞模様（干渉縞、モアレ）が現れることがあります。これは被写体の模様と撮像素子の配列が干渉すると起きる現象で故障ではありません。

✓ カメラの温度について

- 動画撮影などで長時間使ったり、周囲の温度が高い場所で使ったりすると、カメラの温度が高くなる場合があります。
- 動画撮影中にカメラ内部が極端に高温になると、30秒後に撮影が自動終了します。
自動終了までの残りの秒数（🕒30s）が画面に表示されます。
自動終了後、5秒後に電源もOFFになります。
カメラ内部の温度が下がるまでしばらく放置してからお使いください。

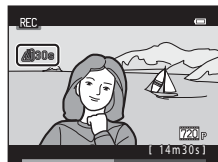



✓ オートフォーカスについてのご注意

「オートフォーカスが苦手な被写体」（□29）では、ピント合わせができないことがあります。このような被写体を動画で撮影するときは、以下の方法をお試しください。

1. 撮影前に動画メニューの「AFモード」をAF-S [シングルAF]（初期設定）にする。
2. 等距離にある別の被写体を画面中央に配置して●（▶️動画撮影）ボタンを押し、動画撮影を開始してから構図を変える。

動画を撮影する

動画の記録可能時間

動画設定 (□□85)	内蔵メモリー (約74 MB)	SDカード (4 GB) ※
 HD 720p (1280×720) (初期設定)	約1分14秒	約1時間20分
 iFrame 540 (960×540)	約21秒	約20分
 VGA (640×480)	約2分38秒	約2時間55分

数値はおおよその目安です。同じ容量でもSDカードの種類によって記録可能時間は異なります。

※ 1回の撮影で記録可能な時間は、SDカードの残量が多いときでもファイルサイズ4GBまで、または最長29分までです。撮影時の画面には、1回の撮影で記録可能な時間が表示されます。

動画撮影で使える機能

- 露出補正、ホワイトバランス、またはピクチャーカラーの設定も撮影する動画に反映します。シーンモード (□□39) やスペシャルエフェクトモード (□□47) での色合いも動画に反映します。マクロモードのときは、より被写体に近づいて動画を撮影できます。動画の撮影を開始する前に設定を確認してください。
- セルフタイマー (□□58) を使えます。セルフタイマーを設定し、● (●●動画撮影) ボタンを押すと、画面中央でピントが合い、10秒または2秒後に動画撮影を開始します。
- フラッシュは発光しません。
- 動画の撮影を開始する前にMENUボタンを押して、● (動画) タブを選ぶと動画メニューの設定ができます (□□85)。

動画撮影の設定を変える（動画メニュー）

撮影画面にする → MENU ボタン → 設定タブ (📖10)

以下のメニュー項目の設定が変更できます。

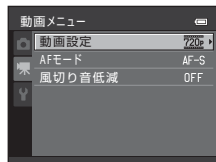

項目	内容	📖
動画設定	撮影する動画の種類を [720p HD 720p (1280×720)]、[iFrame 540 (960×540)]、[VGA VGA (640×480)] から選べます。	🔑52
AFモード	動画撮影開始時のピントに固定するAF-S [シングルAF] (初期設定)、または動画撮影中にピント合わせを繰り返すAF-F [常時AF] を選べます。 AF-F [常時AF] にすると、ピントを合わせる動作音が録音されることがあります。動作音が気になるときは、AF-S [シングルAF] での撮影をおすすめします。	🔑53
風切り音低減	動画撮影時に風切り音を低減するかどうかを設定します。	🔑53

動画を再生する

▶ ボタンを押して再生モードにします。
動画設定 (□85) のアイコンが表示されている画像が動画です。

OK ボタンを押すと、再生できます。

動画設定



動画再生中の操作

マルチセレクターを回すと早送り/巻き戻しできます。
画面上部には操作パネルが表示されます。
マルチセレクターの◀▶を押して操作パネルのアイコンを選べると、以下の操作ができます。



機能	アイコン	内容
巻き戻し	◀◀	OK ボタンを押している間、巻き戻します。
早送り	▶▶	OK ボタンを押している間、早送りします。
一時停止	⏸	OK ボタンを押すと、一時停止します。 一時停止中に画面上部の操作パネルのアイコンで以下の操作ができます。
	◀◀	OK ボタンを押すと、コマ戻しします。押し続けると、連続してコマ戻しします。*
	▶▶	OK ボタンを押すと、コマ送りします。押し続けると、連続してコマ送りします。*
	▶	OK ボタンを押すと、再生を再開します。
再生終了	■	OK ボタンを押すと、1コマ表示に戻ります。

* マルチセレクターを回してもコマ送り/コマ戻しできます。

音量の調節

再生中にズームレバー T/W (□2) を回します。

動画の削除

動画を削除するには、1コマ表示 (□30) やサムネイル表示 (□31) で動画を選んで🗑️ボタンを押します (□32)。

✓ 動画再生について

COOLPIX S6200以外で撮影した動画は再生できません。

カメラに関する基本設定

この章では、**Y**セットアップメニューで設定できる項目の種類を説明しています。

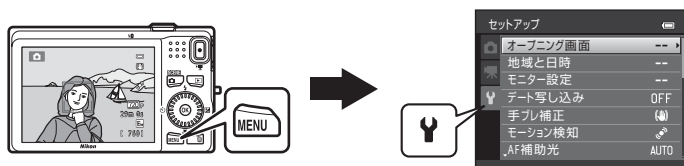

- メニュー画面の基本操作については、「メニューを使う (MENU ボタン)」(📖10) をご覧ください。
- 設定できる項目のより詳しい説明は、「詳細編 セットアップメニュー」(🔧54) をご覧ください。

セットアップメニュー

MENU ボタンを押す → **Y** (セットアップ) タブ (☰10)

メニュー画面で**Y**タブを選ぶと、以下の項目をセットアップメニューで設定できます。

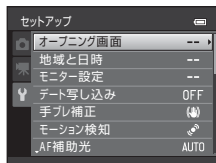

項目	内容	
オープニング画面	[COOLPIX] を選ぶと、電源ON時に、オープニング画面 (COOLPIXロゴ) を表示してから、撮影/再生画面を表示します。[撮影した画像] を選ぶと、オープニング画面として撮影した画像を表示します。初期設定では、オープニング画面を表示しません。	🔑54
地域と日時	内蔵時計の日時を設定します。[タイムゾーン] では、ご使用の地域や夏時間 (サマータイム) を設定します。また、訪問先 (📍) のタイムゾーンを登録すると、自宅 (🏠) との時差を自動計算し、撮影日時を現地時間で記録できます。	🔑55
モニター設定	画面について設定します。 <ul style="list-style-type: none"> ・ [モニター表示設定] で、撮影画面や再生画面に情報を表示するかどうかを選びます。構図を決める参考になる格子線を表示する [格子線 + 情報 AUTO] も選べます。 ・ [撮影後の画像表示] で、撮影後に、撮影した画像を表示するかどうかを選べます。 ・ [画面の明るさ] で、画面の明るさを調節できます。 	🔑58
データ写し込み	撮影時に画像に撮影日時を写し込んで記録します。初期設定は [OFF] です。 <ul style="list-style-type: none"> ・ 撮影日時は、パノラマアシストでの撮影時や動画には写し込めません。 	🔑60
手ブレ補正	撮影時に手ブレの影響を軽減します。初期設定は [ON] です。 <ul style="list-style-type: none"> ・ 三脚などでカメラを固定するときは、補正機能の誤動作を防ぐため [OFF] にしてください。 	🔑61

項目	内容	📖
モーション検知	[AUTO] (初期設定) 時は、撮影時にカメラが被写体の動きや手ブレを検知すると、ブレを軽減するためにISO感度を上げてシャッタースピードを速くします。撮影画面の📷表示は、ブレを検知してシャッタースピードが速くなると緑色に変わります。 <ul style="list-style-type: none"> 撮影モードなどの設定によっては検知しません。その場合は撮影画面に📷は表示されません。 	🔑62
AF補助光	[AUTO] (初期設定) 時は、暗い場所などでオートフォーカスによるピント合わせを補助するAF補助光(📷2) が点灯します。 <ul style="list-style-type: none"> AF 補助光が届く距離は、広角側で約 1.9 m、望遠側で約 1.1 m です。 AF 補助光の設定に関わらず、AF エリアの位置やシーンモードによっては点灯しません。 	🔑63
電子ズーム	[ON] (初期設定) 時は、光学ズームが最も望遠側にある状態でズームレバーをT (Q) 方向に回すと、電子ズームが作動します (📷27)。	🔑64
操作音	操作時に電子音を鳴らすかどうかを設定します。 <ul style="list-style-type: none"> シーンモードの [ペット] などでは、電子音は鳴りません。 	🔑65
オートパワーオフ	節電のために液晶モニターが消灯するまでの時間を設定します。初期設定は [1分] です。	🔑66
メモリーの初期化 / カードの初期化 (フォーマット)	SDカードを入れていないときは内蔵メモリーを、SDカードを入れているときは SD カードを初期化 (フォーマット) します。 <ul style="list-style-type: none"> 初期化すると内蔵メモリーまたは SD カード内のデータはすべて削除され、もとに戻せません。必要なデータは初期化する前にパソコンなどに保存してください。 	🔑67
言語/Language	メニュー画面などに表示する言語を選びます。	🔑68
TV出力設定	お使いのテレビに合わせて設定してください。ビデオの出力方式 ([NTSC] または [PAL]) や、HDMI出力時の設定を選べます。	🔑68

セットアップメニュー

項目	内容	📖
パソコン接続充電	<p>[AUTO] (初期設定) 時は、パソコンと接続すると、パソコンからの電力供給状態に応じて、カメラ内のバッテリーを充電します。</p> <ul style="list-style-type: none"> ・ パソコンで充電する場合、本体充電 AC アダプター EH-69P 使用時に比べて、充電に時間がかかることがあります。また、画像を転送しながら充電すると、充電に時間がかかります。 	🔑69
目つぶり検出設定	<p>ベストフェイスモード以外で顔認識撮影 (📖67) した直後、被写体の人物が目を閉じている可能性をカメラが検出すると [目つぶり確認] 画面が表示され、撮影した画像を確認できます。初期設定は [OFF] です。</p>	🔑71
サムネイルバー	<p>[ON] 時に再生モードの1コマ表示 (📖30) でマルチセレクターを速く回すと、画面下部に前後の画像のサムネイルを表示します。初期設定は [OFF] です。</p>	🔑73
設定クリアー	<p>カメラを初期設定にリセットします。</p> <ul style="list-style-type: none"> ・ [地域と日時]、[言語 /Language] など、基本設定の一部はリセットされません。 	🔑74
バージョン情報	<p>カメラのファームウェアのバージョン情報を表示します。</p>	🔑76



詳細編

詳細編では、機能の詳細や使い方のヒントなどを記載しています。

撮影

パノラマアシストの使い方 2

再生

お気に入り再生モード 4

オート分類再生モード 7

撮影日一覧モード 9

画像の編集（静止画） 10

テレビとの接続（テレビ画面での再生） 21

プリンターとの接続（ダイレクトプリント） 23

メニュー

撮影メニュー（（オート撮影）モード） 30

ベストフェイスメニュー 38

ターゲット追尾メニュー 40

再生メニュー 41

動画メニュー 52

セットアップメニュー 54

資料



記録データのファイル名とフォルダー名 77

別売アクセサリ 78

警告メッセージ 79

パノラマアシストの使い方









画面中央でピントを合わせます。三脚を使うと、構図を合わせやすくなります。三脚などで固定して撮影するときには、セットアップメニューの [手ブレ補正] (661) を [OFF] にしてください。

- 1** 撮影時に  ボタンを押し、マルチセクターで  [パノラマアシスト] を選ぶ (39)

- パノラマ方向 (画像をつなげる方向) を示す  マークが表示されます。



- 2** マルチセクターでパノラマ方向を選び、 ボタンを押す

- 右方向につなげるときは 、左方向は 、上方向は 、下方向は  を選びます。
- 選んだ方向に黄色い  マークが移動し、 ボタンを押すと方向を決定します。決定した方向の  (白色) が表示されます。
- フラッシュモード (356)、セルフタイマー (358)、マクロモード (359)、露出補正 (360) を設定したいときは、ここで設定します。
- もう一度  ボタンを押すと、パノラマ方向を選び直せます。

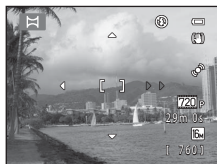

- 3** 一番端の被写体に構図を合わせ、1 コマ目を撮影する

- 撮影した画像が、画面の約 1/3 の部分に半透明で表示されます。



- 4** 2コマ目以降を撮影する

- 次の被写体の 1/3 が前の絵柄に重なるように構図を合わせて、シャッターボタンを押します。
- この手順を繰り返して、必要な画像を撮影します。



- 5** 必要な画像を撮影し終わったら、**OK** ボタンを押す
- ・ 手順2の状態に戻ります。



✓ パノラマアシストについてのご注意

- ・ フラッシュモード、セルフタイマー、マクロモード、露出補正は、1コマ目のシャッターをきる前に設定してください。1コマ目を撮影した後は変更できません。1コマ目を撮影した後は、[画像モード] (☐63) の変更やズーム操作、画像の削除もできません。
- ・ 撮影中にオートパワーオフ (🔋66) による待機状態になると撮影が終了します。オートパワーオフの時間を長めに設定しておくことをおすすめします。

✍ AE/AF-L表示について

パノラマアシストモードでは、パノラマ写真を構成するすべての画像を、1コマ目と同じ露出、ホワイトバランスおよびピントで撮影します。

1コマ目を撮影すると、露出、ホワイトバランスとピントをロック (固定) したことを示す **AE/AF-L** が画面に表示されます。



✍ パノラマ写真に合成するには

- ・ 撮影した画像はパソコンに転送して (☐77)、Panorama Maker 5でパノラマ写真に合成できます。
- ・ Panorama Maker 5は、付属のViewNX 2 Installer CD-ROMを使ってパソコンにインストールできます。
- ・ Panorama Maker 5をインストールしたら、次のように起動します。
Windows : [スタート] から [すべてのプログラム] → [ArcSoft Panorama Maker 5] → [Panorama Maker 5] の順にクリックしてください。
Macintosh : [アプリケーション] フォルダーを開き、[Panorama Maker 5] をダブルクリックしてください。
- ・ Panorama Maker 5の使い方は、Panorama Maker 5の操作画面やヘルプをご覧ください。

✍ 関連ページ

記録データのファイル名とフォルダー名 → 🔋77

お気に入り再生モード

お気に入りの画像は、撮影後、9つあるお気に入りフォルダーに登録することで分類できます（動画を除く）。登録後、お気に入り再生モードに切り換えると、登録した画像のみを再生できます。

- フォルダーをイベントや被写体の種類などで使い分けると、画像を探しやすくなります。
- 同じ画像を複数のフォルダーに登録できます。
- 1つのお気に入りフォルダーに登録できる画像は、最大200コマです。

お気に入りフォルダーに画像を登録する

- 1 登録したい画像を1コマ表示（30）し、**OK**ボタンを押す

- お気に入り再生モードでは、画像の登録はできません。

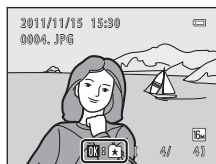

- 2 マルチセクターで登録したいフォルダーを選び、**OK**ボタンを押す



お気に入りフォルダーの画像を再生する

「再生モードの切り換え方法」(□□72)で**お気に入り再生**モードを選ぶと、お気に入りフォルダーの選択画面になります。

マルチセレクトでフォルダーを選び、**OK**ボタンを押すと、選んだフォルダーに登録した画像のみを再生します。

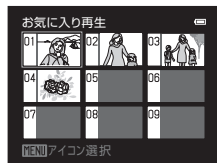

- お気に入りフォルダーの選択画面では、以下の操作ができます。
 - MENU**ボタン：選択中のフォルダーのアイコンを変更できます (006)。
 - 削除**ボタン：選択中のフォルダーに登録した画像を、すべて削除します。
- 1コマ表示またはサムネイル表示で**MENU**ボタンを押し、メニュー画面で**お気に入り再生**メニューを選ぶと、再生メニュー(□□73)の機能が選べます。

お気に入りフォルダーの画像登録を解除する

お気に入り再生モードの1コマ表示で**OK**ボタンを押すと、登録解除の確認画面が表示されます。[はい]を選んで**OK**ボタンを押すと、登録が解除されます。

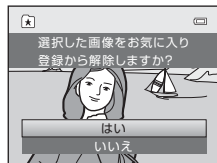

✓ 削除についてのご注意

画像をお気に入りフォルダーに登録しても、画像ファイルはお気に入りフォルダーへコピーも移動もされません。お気に入りフォルダーには画像のファイル名が登録され、お気に入り再生モードではファイル名から画像を呼び出して再生します。

お気に入り再生モードで画像を削除すると、お気に入りフォルダーから画像が消えるだけでなく、内蔵メモリまたはSDカードに記録されている画像ファイルが削除されます。

お気に入りフォルダーのアイコンを変更する

お気に入りフォルダーの選択画面（05）でフォルダーを選び、MENUボタンを押すと、お気に入りフォルダーのアイコンを変更できます。

- 色を選んでOKボタンを押すと、アイコンを選べるようになります。アイコンを選んでOKボタンを押すと、アイコンが変更されます。



お気に入りフォルダーのアイコン設定についてのご注意

- お気に入りフォルダーのアイコンは、内蔵メモリーまたはSDカードごとに設定してください。
- 内蔵メモリーのお気に入りフォルダーアイコンを変更するときは、SDカードをカメラから取り出してください。
- 初期設定は数字アイコン（黒色）です。

オート分類再生モード

撮影した画像は、人物、風景、動画などの項目別に自動で分類されます。

「再生モードの切り換え方法」(□□72)で📷 [オート分類再生] モードを選ぶと、分類の選択画面になります。

マルチセレクトで分類を選び、🔍 ボタンを押すと、同じ分類の画像のみを再生します。



分類項目の種類と内容

項目	内容
☺ 笑顔	ベストフェイスモード (□□49) で笑顔自動シャッターを [ON] にして撮影した画像。
👤 人物	📷 (オート撮影) モード (□□24) で顔認識撮影 (□□67) した画像。 シーンモード (□□39) の [ポートレート] *、[夜景ポートレート] *、[パーティー]、[逆光] * で撮影した画像。 ベストフェイスモード (□□49) で笑顔自動シャッターを [OFF] にして撮影した画像。
🍽️ 料理	シーンモード (□□39) の [料理] で撮影した画像。
🌄 風景	シーンモード (□□39) の [風景] * で撮影した画像。
🌃 夜景	シーンモード (□□39) の [夜景] *、[夕焼け]、[トワイライト]、[打ち上げ花火] で撮影した画像。
📷 接写	📷 (オート撮影) モードでマクロ (□□59) に設定して撮影した画像。 シーンモード (□□39) の [クローズアップ] * で撮影した画像。
🐾 ペット	シーンモードの [ペット] (□□46) で撮影した画像。
🎥 動画	動画 (□□82)。
📁 編集済み画像	画像編集 (🔧10) で作成した画像。
📁 その他の画像	他の分類項目に該当しない画像。

* おまかせシーン (□□40) で切り換わった場合も含まれます。

- 分類項目の選択画面では、以下の操作ができます。
 - 🗑️ ボタン：選択中の項目に分類された画像を、すべて削除します。
- 1コマ表示またはサムネイル表示でMENU ボタンを押し、メニュー画面で📷 タブ (オート分類再生メニュー) を選ぶと、再生メニュー (□□73) の機能が選べます。

オート分類再生モード

オート分類再生モードについてのご注意

- 1つの分類項目で表示できるのは、最大999コマです。撮影時にすでに999コマある分類項目に該当した画像/動画は、オート分類再生モードに登録できず、オート分類再生モードで表示できません。通常の再生モード (□□30) または撮影日一覧モード (📅9) で表示してください。
- 内蔵メモリーまたはSDカードからコピーした画像 (📷51) は、オート分類再生モードでは表示できません。
- COOLPIX S6200以外で記録した画像や動画は、オート分類再生モードで表示できません。

撮影日一覧モード

「再生モードの切り換え方法」(□□72)で📷 [撮影日一覧] モードを選ぶと、撮影日の選択画面になります。マルチセクターで日付を選び、Ⓜ ボタンを押すと、同じ撮影日の画像のみを再生します。



- 選んだ日に最初に撮影した画像から表示されます。
- 撮影日の選択画面では、以下の操作ができます。
 - MENU ボタン：メニュー画面で📷 タブ (撮影日一覧メニュー) を選ぶと、再生メニュー (□□73) のうち、以下の機能が選択でき、選択中の撮影日の画像をまとめて同じ設定にできます。
 - プリント指定、スライドショー、プロテクト設定
 - 🗑 ボタン：選択中の撮影日の画像を、すべて削除します。
- 1コマ表示またはサムネイル表示でMENU ボタンを押し、メニュー画面で📷 タブ (撮影日一覧メニュー) を選ぶと、再生メニュー (□□73) の機能が選べます。
- 撮影日一覧モードでは、カレンダー表示 (□□31) はできません。

☑ 撮影日一覧モードについてのご注意

- 選べる撮影日は最大29日分までです。撮影日が30日以上あると、[過去画像] として30日目以降の画像がすべてまとめられます。
- 撮影日一覧モードで表示できる画像は、最新の画像から9,000コマまでです。
- 日時を設定せずに撮影した画像は、「2011年1月1日」の画像として扱われます。

画像の編集（静止画）

画像編集の種類

このカメラでは以下の機能を使って画像を簡単に編集できます。編集した画像は元画像とは別に、異なるファイル名で保存されます（📷77）。

編集の種類	用途
簡単レタッチ（📷12）	コントラストと色の鮮やかさを高めた画像を簡単に作成します。
D-ライティング（📷13）	逆光やフラッシュの光量不足で暗くなった部分を明るく補正します。
美肌（📷14）	人物の顔の肌をなめらかにします。
フィルター効果（📷16）	デジタルフィルターでいろいろな効果を付けます。効果の種類は、[ソフト]、[セレクトカラー]、[クロススクリーン]、[魚眼効果]、[ミニチュア効果]、[絵画調] から選べます。
スモールピクチャー（📷18）	サイズの小さい画像を作成します。電子メールに添付して送信するときなどに使います。
トリミング（📷19）	画像の一部を切り抜きます。被写体をクローズアップしたいときや構図に手を加えたいときなどに使います。

📌 画像編集についてのご注意

- ・ [画像モード]（📷63）を [📷 4608×2592] にして撮影した画像は、編集できません。
- ・ COOLPIX S6200以外で撮影した画像は、COOLPIX S6200で編集できません。
- ・ 画像から人物の顔を検出できないときは、美肌の編集はできません（📷14）。
- ・ COOLPIX S6200以外のデジタルカメラでは、COOLPIX S6200で編集した画像の正常な表示やパソコンへの転送ができないことがあります。
- ・ 内蔵メモリー /SDカードに十分な空き容量がないときは、編集できません。



 画像編集の制限

編集で作成した画像に別の編集を追加するときには、以下の制限があります。

編集に使った機能	追加できる編集機能
簡単レタッチ D-ライティング フィルター効果	美肌、スモールピクチャーまたはトリミングができます。 簡単レタッチ、D-ライティング、フィルター効果を組み合わせることはできません。
美肌	簡単レタッチ、D-ライティング、フィルター効果、スモールピクチャーまたはトリミングができます。
スモールピクチャー トリミング	追加編集できません。

- 編集で作成した画像に同じ種類の編集を繰り返すことはできません。
- スモールピクチャーまたはトリミングと別の編集機能を組み合わせるときは、スモールピクチャーまたはトリミングは最後に編集してください。
- 撮影時に美肌機能を使って撮影した画像（38）にも、美肌の編集ができます。

 元画像と編集画像の関係について

- 編集で作成した画像は、元画像を削除しても削除されません。また編集で作成した画像を削除しても、元画像は削除されません。
- 編集で作成した画像の撮影日時は、元の画像と同じです。
- プリント指定（41）やプロテクト設定（46）した画像を編集しても、これらの設定内容は編集で作成した画像には反映されません。

✳️ 簡単レタッチ（コントラストと鮮やかさを高める）

コントラストと色の鮮やかさを高めた画像を簡単に作成できます。作成した画像は、元画像とは別に保存されます。

- 1 1コマ表示(□30)またはサムネイル表示(□31)で画像を選び、MENUボタンを押す

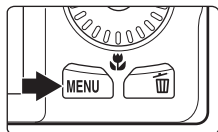

- 2 マルチセレクターで✳️ [簡単レタッチ] を選び、OKボタンを押す

- 補正前（左側）と補正後（右側）の見本が表示されます。

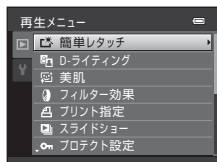

- 3 ▲▼を押して効果の度合いを選び、OKボタンを押す

- レタッチした画像が作成されます。
- 中止するときは、◀を押します。
- 簡単レタッチで作成した画像は、再生画面で✳️が表示されます。

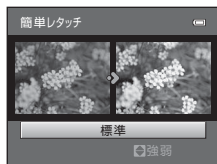

📷 D-ライティング（画像の暗い部分を明るく補正する）

逆光やフラッシュの光量不足などで暗くなった被写体を、明るく補正できます。補正した画像は、元画像とは別に保存されます。

- 1 コマ表示(📄30)またはサムネイル表示(📄31)で画像を選び、MENU ボタンを押す

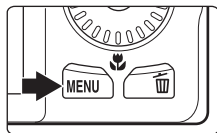

- 2 マルチセレクターで📷 [D-ライティング] を選び、OK ボタンを押す

- 補正前（左側）と補正後（右側）の見本が表示されます。

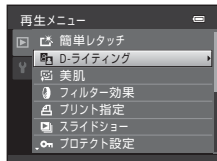

- 3 [実行] を選び、OK ボタンを押す

- 補正した画像が作成されます。
- 中止するときは、[キャンセル] を選び、OK ボタンを押します。
- D-ライティングで作成した画像は、再生画面で📷が表示されます。



📄 関連ページ

記録データのファイル名とフォルダー名 → 📄77

☺ 美肌（肌をなめらかにする）

撮影した画像から人物の顔を検出して、顔の肌をなめらかにします。美肌編集して作成した画像は、元画像とは別に保存されます。

- 1 コマ表示(☐30)またはサムネイル表示(☐31)で画像を選び、MENUボタンを押す

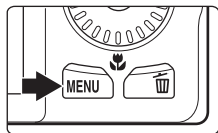

- 2 マルチセレクターで☺ [美肌] を選び、OKボタンを押す

- 効果の度合いを設定する画面が表示されます。
- 画像から人物の顔を検出できないときは、警告メッセージが表示され、再生メニューに戻ります。

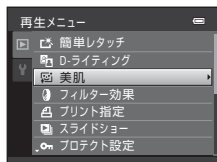

- 3 ▲▼を押して効果の度合いを選び、OKボタンを押す

- 確認画面になり、美肌編集した顔が拡大表示されます。
- 中止するときは、◀を押します。



- 4 効果を確認する

- 最も画面の中央に近い順に、最大12人の肌を編集します。
- 美肌編集した顔が複数あるときは、マルチセレクターの◀▶を押すと顔の切り換えができます。
- 効果の度合いを変えたいときは、MENUボタンを押して手順3に戻ります。
- OKボタンを押すと、美肌編集した画像が作成されます。
- 美肌編集で作成した画像は、再生画面で☺が表示されます。



美肌についてのご注意

顔の向きや明るさなど、画像によっては、適切に顔を検出できないことや望ましい効果が得られないことがあります。

関連ページ

記録データのファイル名とフォルダー名→ 77

🌀 フィルター効果（デジタルフィルター）

デジタルフィルターでいろいろな効果を付けます。以下の効果から選べます。フィルター効果で作成した画像は、元画像とは別に保存されます。

種類	内容
ソフト	画像の中央部から外側をぼかしたような雰囲気になります。顔認識（📖67）やペット検出（📖46）して撮影した画像の場合は、顔を中心に周りをぼかします。
セレクトカラー	画像の特定の色だけを残り、他の部分を白黒にします。
クロススクリーン	太陽の反射や街灯などの光源から、放射状に光の筋を伸ばします。夜景などを撮影した画像が適しています。
魚眼効果	魚眼レンズで撮影したような画像にします。マクロで撮影した画像が適しています。
ミニチュア効果	ミニチュア（模型）を接写したように加工します。ミニチュア効果には、高いところから見下ろして撮影した画像で、主要な被写体が画面中央付近に写った画像が適しています。
絵画調	絵画のような雰囲気に加工します。

- 1 1コマ表示（📖30）またはサムネイル表示（📖31）で画像を選び、MENU ボタンを押す

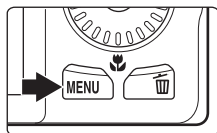

- 2 マルチセクターで 🌀 [フィルター効果] を選び、👉 ボタンを押す

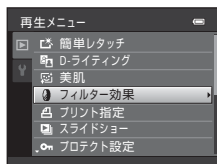

- 3 ▲または▼で効果を選び、👉 ボタンを押す
 ・ [クロススクリーン]、[魚眼効果]、[ミニチュア効果]、[絵画調] を選んだ場合→手順5

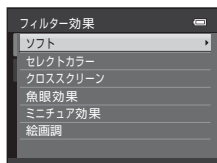

4 効果を調節する

- [ソフト]：▲または▼で効果範囲を選び、OKボタンを押します。



- [セレクトカラー]：スライダーが表示されます。マルチセクターを回すか、▲または▼で残したい色を選び、OKボタンを押します。

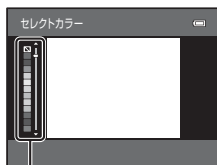

スライダー

- ◀を押すと、効果をつけずに [フィルター効果] 選択画面に戻ります。

5 効果を確認し、OKボタンを押す

- 編集した画像が作成されます。
- 中止するときは、◀を押します。
- フィルター効果で作成した画像は、再生画面で📷が表示されます。

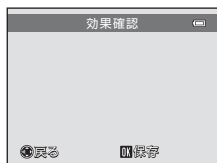

📎 関連ページ

記録データのファイル名とフォルダー名→📷77

🖼️ スモールピクチャー（画像サイズを小さくする）

撮影した画像から、サイズの小さい画像を作成します。ホームページで使ったり、電子メールへ添付したりするのに便利です。サイズは [640×480]、[320×240]、または [160×120] から選べます。スモールピクチャーは、元の画像とは別の画像（圧縮率約1/16）として保存されます。

- 1 コマ表示(🖼️30)またはサムネイル表示(🖼️31)で画像を選び、MENU ボタンを押す

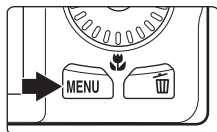

- 2 マルチセレクターで🖼️ [スモールピクチャー] を選び、OK ボタンを押す

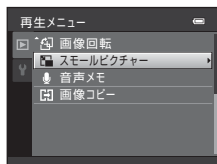

- 3 スモールピクチャーのサイズを選び、OK ボタンを押す

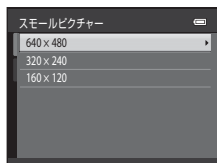

- 4 [はい] を選び、OK ボタンを押す

- ・スモールピクチャーが作成されます。
- ・中止するときは、[いいえ] を選び、OK ボタンを押します。
- ・スモールピクチャーで作成した画像は、黒の枠で囲まれて表示されます。



🔗 関連ページ

記録データのファイル名とフォルダー名→📷77

✂ トリミング（画像の一部を切り抜く）

拡大表示（□31）中に **MENU** マークが表示されている画像は、液晶モニターに表示している部分だけにトリミング（切り抜き）できます。トリミングした画像は、元画像とは別に保存されます。

1 1コマ表示（□30）でズームレバーをT（Q）方向に回して、画像を拡大表示する

- 縦位置画像は、左右の黒い帯が見えなくなるまで画像を拡大するとトリミングできますが、トリミング画像は横位置になります。縦位置のトリミング画像を作るには **【画像回転】**（●48）で横位置にしてからトリミングし、再度トリミング画像を縦位置に戻します。

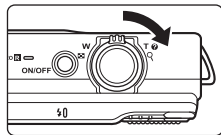

2 切り抜きたい部分だけが表示されるように調節する

- ズームレバーをT（Q）またはW（) 方向に回して拡大率を調節します。
- マルチセレクターの **▲▼◀▶** を押して表示範囲を移動します。



3 MENU ボタンを押す

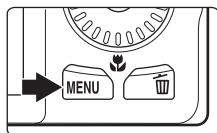

4 マルチセレクターで [はい] を選び、OK ボタンを押す

- トリミング画像が作成されます。
- 中止するときは、[いいえ] を選び、OK ボタンを押します。



画像の編集（静止画）

画像サイズについて

切り抜く範囲が狭くなるほど、トリミングで作成した画像の画像サイズ（ピクセル数）は小さくなります。

トリミングして画像サイズが320×240または160×120になった画像は、再生時に黒の枠で囲まれ、画面左側にスモールピクチャーのアイコンが表示されます。

関連ページ

記録データのファイル名とフォルダー名→77

テレビとの接続（テレビ画面での再生）

カメラをテレビに接続すると、撮影した画像をテレビ画面で再生できます。HDMI端子が付いたテレビをお持ちの場合は、市販のHDMIケーブルで接続できます。

1 カメラの電源をOFFにする

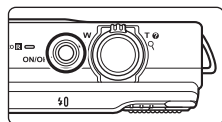

2 カメラとテレビを接続する

付属のオーディオビデオケーブルで接続する場合

黄色のプラグをテレビの映像入力端子に、白色と赤色のプラグを音声入力端子に接続してください。

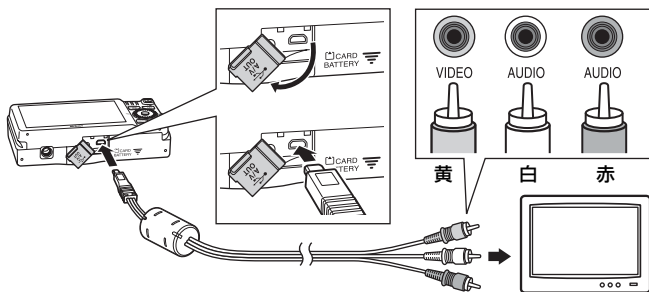

市販のHDMIケーブルで接続する場合

テレビのHDMI入力端子に接続してください。

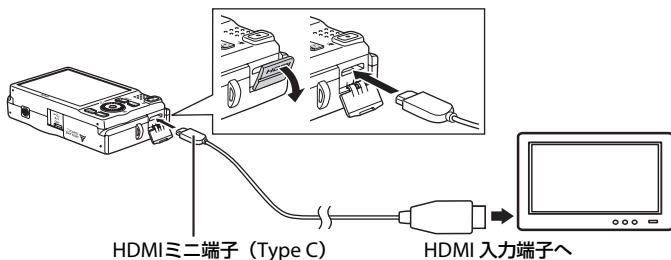

3 テレビの入力をビデオ入力（外部入力）に切り換える

- ・詳しくはお使いのテレビの説明書をご覧ください。

4 カメラの▶ボタンを長押しして電源をONにする

- ・カメラは再生モードになり、撮影した画像がテレビに表示されます。
- ・テレビとの接続中は、カメラの液晶モニターは消灯したままになります。

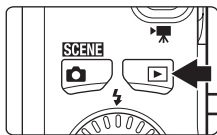

✔ HDMI接続についてのご注意

- ・HDMIケーブルは付属していません。市販のものをご用意ください。カメラのHDMI出力端子は、HDMIミニ端子（Type C）です。HDMIケーブルご購入時は、ケーブルの片方がHDMIミニ端子のものをお選びください。
- ・撮影時の設定は、静止画の【画像モード】（□63）は【3 2048×1536】以上、動画の【動画設定】（6852）は【720 HD 720p（1280×720）】をおすすめします。

✔ ケーブル接続時のご注意

- ・ケーブルは、端子の挿入方向を確認して、無理な力を加えずにまっすぐに差し込んでください。端子を引き抜くときも、まっすぐに引き抜いてください。
- ・カメラのHDMIミニ端子とUSB/オーディオビデオ出力端子に、同時にケーブルを接続しないでください。

✔ 画像がテレビに映らないときは

セットアップメニュー→【TV出力設定】（6868）がお使いのテレビに合っているか確認してください。

✔ テレビのリモコンを使う（HDMI 機器制御）

HDMI-CEC規格対応テレビのリモコンで、再生中の操作ができます。

カメラのマルチセレクターやズームレバーのかわりに、画像の選択や動画の再生/停止、1コマ表示と4コマのサムネイル表示の切り換えができます。

- ・カメラの【TV出力設定】の【HDMI 機器制御】（6868）を【ON】（初期設定）にし、HDMIケーブルで接続してください。
- ・リモコンは、テレビに向けて操作してください。
- ・お使いのテレビがHDMI-CEC規格に対応しているかどうかは、テレビの説明書などでご確認ください。

プリンターとの接続（ダイレクトプリント）

PictBridge (🔗17) 対応プリンターをお使いの場合は、パソコンを使わずに、カメラとプリンターを直接つないでプリントできます（ダイレクトプリント）。ダイレクトプリントの手順は、以下のとおりです。

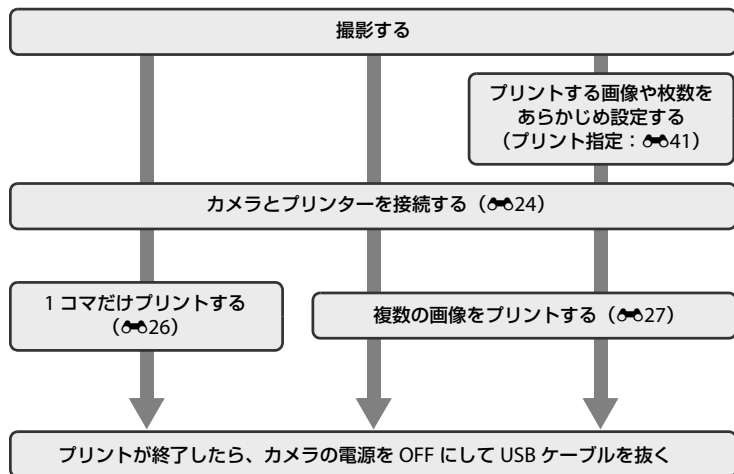

✔ 電源についてのご注意

- プリンターと接続するときは、途中で電源が切れないように、十分に残量のあるバッテリーをお使いください。
- 別売のACアダプター EH-62Fを使うと、家庭用コンセント (AC 100 V) からCOOLPIX S6200へ電源を供給できます。EH-62F以外のACアダプターは絶対に使用しないでください。カメラの故障、発熱の原因となります。

📎 画像のプリント方法について

SDカードに記録した画像は、パソコンに転送したり、カメラをプリンターに接続してプリントする他に以下の方法でプリントできます。

- カードスロットが付いたDPOF対応プリンターでプリントする。
- プリントサービス店にプリントを依頼する。

これらの方法でプリントするときは、プリントする画像やプリント枚数などを、再生メニューの「**プリント指定**」を使って、あらかじめSDカードに設定できます (🔗41)。

カメラとプリンターを接続する

1 カメラの電源をOFFにする

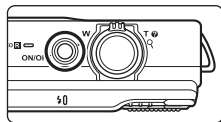

2 プリンターの電源をONにする

- ・プリンターの設定を確認します。

3 付属のUSBケーブルで、カメラとプリンターを接続する

- ・端子の挿入方向を確認して、無理な力を加えずにまっすぐに差し込んでください。端子を外すときも、まっすぐに引き抜いてください。

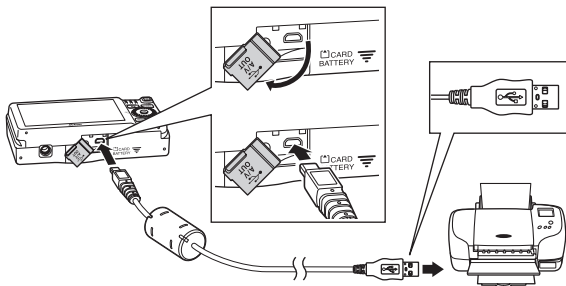

4 カメラの電源が自動的にONになる

- ・正しく接続されると、カメラの液晶モニターに [PictBridge] 画面 (①) が表示された後、[プリント画像選択] 画面 (②) が表示されます。

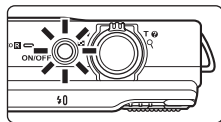



PictBridge画面が表示されないときは

カメラの電源をいったんOFFにしてUSBケーブルを外してください。カメラのセットアップメニューの [パソコン接続充電] (0669) を [OFF] に設定してから、接続をやり直してください。

1コマずつプリントする

カメラとプリンターを正しく接続してから（☞24）、以下の手順でプリントしてください。

- 1 マルチセクターでプリントする画像を選び、**OK**ボタンを押す
 - ・ズームレバーを**W**（）方向に回すと12コマ表示に、**T**（）方向に回すと1コマ表示に切り換わります。

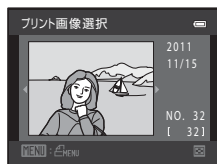

- 2 [プリント枚数設定] を選び、**OK**ボタンを押す

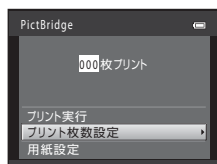

- 3 プリント枚数（9枚まで）を設定し、**OK**ボタンを押す

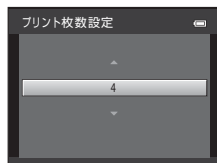

- 4 [用紙設定] を選び、**OK**ボタンを押す



- 5 用紙サイズを選び、**OK**ボタンを押す
 - ・プリンターの設定を優先したいときは、[プリンターの設定] を選びます。



6 [プリント実行] を選び、**OK** ボタンを押す

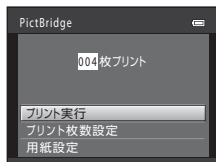

7 プリントが始まる

- プリントが終わると、手順1の画面に戻ります。
- プリントを途中で中止したいときは、**OK** ボタンを押します。



プリント中の枚数/総枚数

複数の画像をプリントする

カメラとプリンターを正しく接続してから (24)、以下の手順でプリントしてください。

1 [プリント画像選択] 画面が表示されたら、**MENU** ボタンを押す

- [プリントメニュー] 画面が表示されます。

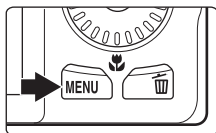

2 マルチセレクターで [用紙設定] を選び、**OK** ボタンを押す

- プリントメニューを終了したいときは、**MENU** ボタンを押します。

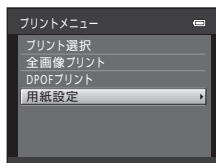

3 用紙サイズを選び、**OK** ボタンを押す

- プリンターの設定を優先したいときは、[プリンターの設定] を選びます。



4 [プリント選択]、[全画像プリント]または[DPOFプリント]を選んで、**OK**ボタンを押す

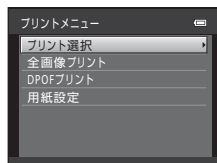

プリント選択

プリントする画像（最大99コマまで）と、それぞれのプリント枚数（各9枚まで）を設定できます。

- マルチセレクターを回すか、**◀▶** を押して画像を選び、**▲▼** を押してプリント枚数を設定します。
- プリントされる画像には、チェックマークとプリント枚数が表示されます。枚数を **0** にすると、その画像の選択を解除できます。
- ズームレバーを **T (Q)** 方向に回すと1コマ表示に、**W (R)** 方向に回すと12コマ表示に切り換わります。
- 設定が終了したら **OK** ボタンを押します。
- 右の画面が表示されたら、**[プリント実行]** を選び、**OK** ボタンを押すと画像のプリントが始まります。**[キャンセル]** を選んで **OK** ボタンを押すと、プリントメニューに戻ります。



全画像プリント

SDカードまたは内蔵メモリー内のすべての画像を1枚ずつプリントできます。

- 右の画面が表示されたら、**[プリント実行]** を選び、**OK** ボタンを押すと画像のプリントが始まります。**[キャンセル]** を選んで **OK** ボタンを押すと、プリントメニューに戻ります。

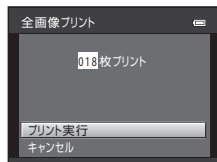

DPOFプリント

[**プリント指定**] (🔍41) であらかじめ指定しておいた画像をプリントできます。

- 右の画面が表示されたら、[**プリント実行**] を選び、**OK** ボタンを押すと画像のプリントが始まります。[**キャンセル**] を選んで **OK** ボタンを押すと、プリントメニューに戻ります。

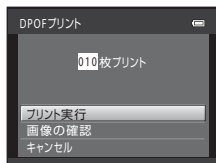

- [**画像の確認**] を選んで **OK** ボタンを押すと、どの画像をプリント指定したか確認できます。もう一度 **OK** ボタンを押すと、画像のプリントが始まります。



5 プリントが始まる

- プリントが終わると、手順2の画面に戻ります。
- プリントを途中で中止したいときは、**OK** ボタンを押します。

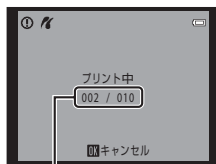

プリント中の枚数/総枚数

用紙設定について

用紙設定画面では、[**プリンターの設定**] 以外に、[**L サイズ**]、[**2L サイズ**]、[**はがき**]、[**100×150 mm**]、[**4×6 in.**]、[**8×10 in.**]、[**Letter**]、[**A3 サイズ**]、[**A4 サイズ**] のうち、プリンターが対応している用紙サイズを表示します。

撮影メニュー (📷 (オート撮影) モード)

- ・ [画像モード] については、「画像サイズ (画像モード) を変える」(📖63) をご覧ください。

ホワイトバランス (色合いの調整)

📷 (オート撮影) モードの撮影画面にする → MENU ボタン → 📷 タブ → ホワイトバランス

人間の目には、晴天、曇り空、白熱電球や蛍光灯の室内など、光源の色に関係なく白い被写体は白く見えます。人間の目に白く見える色を、デジタルカメラで白く撮影するには、光源の色に合わせて調整が必要です。この調整を「ホワイトバランスを合わせる」といいます。

初期設定の [オート] でほとんどの光源に対応できますが、撮影した画像が思い通りの色にならないときは、天候や光源に合わせて設定を変更してください。

項目	内容
AUTO オート (初期設定)	カメラが自動的にホワイトバランスを調整します。ほとんどの場合、この設定のまま撮影できます。
PRE プリセットマニュアル	特殊な照明の下などで撮影に適しています。詳しくは「プリセットマニュアルの使い方」(📖31) をご覧ください。
☀️ 晴天	晴天の屋外での撮影に適しています。
💡 電球	白熱電球の下での撮影に適しています。
💡 蛍光灯	白色蛍光灯の下での撮影に適しています。
☁️ 曇天	曇り空の屋外での撮影に適しています。
📷 フラッシュ	フラッシュを使う撮影に適しています。

ホワイトバランスの設定は、撮影時の画面で確認できます (📖6)。[オート] のときは、何も表示されません。

✔️ ホワイトバランスについてのご注意

- ・ 他の機能と組み合わせると使えない設定があります (📖65)。
- ・ [オート]、[フラッシュ] 以外のホワイトバランスを選んだときは、フラッシュを🔇 (発光禁止) に設定してください (📖56)。

プリセットマニュアルの使い方

特殊な照明の下で撮影するときなど、[オート] や [電球] などのホワイトバランス設定では望ましい結果が得られない場合に使います (赤みがかった照明下で撮影した画像を、普通の照明下で撮影したように見せたいときなど)。以下の手順で、撮影する照明下のホワイトバランス値を測定して、撮影します。

1 撮影する照明下で、白またはグレーの被写体を用意する

2 撮影メニューを表示し (📖10、37)、マルチセレクターで [ホワイトバランス] の [PRE プリセットマニュアル] を選び、**OK** ボタンを押す

- ・レンズが測定用のズーム位置になります。



3 [新規設定] を選ぶ

- ・前回測定したホワイトバランス値を使いたいときは、[前回の設定] を選んで**OK** ボタンを押します。再測定せずに、ホワイトバランスが前回の値に設定されます。

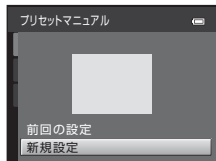

4 測定窓に、用意した白またはグレーの被写体を収める

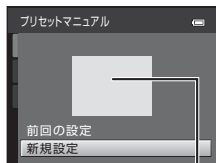

測定窓

5 **OK** ボタンを押して、ホワイトバランス値を測定する

- ・シャッターがきれて、ホワイトバランスのプリセット値が新たに設定されます (画像は記録されません)。

👍 プリセットマニュアルについてのご注意

フラッシュ発光時のホワイトバランス値は測定できません。フラッシュ撮影時は、[ホワイトバランス] を [オート] または [フラッシュ] に設定してください。

連写

📷 (オート撮影) モードの撮影画面にする → MENU ボタン → 📷 タブ → 連写

連写 (連続撮影) や BSS (ベストショットセレクター) を設定できます。

項目	内容
🔄 単写 (初期設定)	1コマずつ撮影します。
📷 連写	シャッターボタンを全押ししている間、約1.2コマ/秒で最大約6コマまで連写できます (画像モードが [📷] 4608×3456 のとき)。
BSS BSS (ベストショット セレクター)	暗い場所でフラッシュを使わずに撮影するときや、望遠側で撮影するときなど、手ブレしやすい状況で撮影する場合に設定します。シャッターボタンを全押ししている間、連写を続け (最大10コマ)、撮影した画像の中から最も鮮明に撮れている1コマをカメラが自動的に選んで記録します。 <ul style="list-style-type: none"> 静止している被写体の撮影に効果的です。動いている被写体の撮影や構図を変えながらの撮影では、望ましい結果が得られない場合があります。
📷 マルチ連写	シャッターボタンを1回全押しすると約30コマ/秒で16コマの連続写真を撮影し、1コマの画像として記録します。 <ul style="list-style-type: none"> 記録される画像モードは [📷] (画像サイズ: 2560 × 1920 ピクセル) に固定されます。 電子ズームは使えません。



連写の設定は、撮影時の画面で確認できます ([📷6]) ([単写] のときは、何も表示されません)。

✔ 連写についてのご注意

- ・ [連写]、[BSS] または [マルチ連写] で撮影するときは、フラッシュは使えません。ピントと露出、ホワイトバランスは、最初の1コマと同じ条件に固定されます。
- ・ 画像モード、SD カードの種類または撮影状況によって、連写速度が遅くなることがあります。
- ・ 他の機能と組み合わせると使えない設定があります ([📷65])。

✔ マルチ連写についてのご注意

マルチ連写の撮影では、液晶モニターにスミア (🌀3) が発生すると、記録される画像にもスミアの影響が残ります。スミアの影響を避けるため、太陽や太陽の照り返し、電灯などを画面内に入れずに撮影するようおすすめします。

ISO感度設定

📷(オート撮影)モードの撮影画面にする → MENUボタン → 📷タブ → ISO感度設定

ISO感度を高くすると、より少ない光量で撮影できます。

ISO感度を高くするほど、より暗い被写体を撮影できます。また、同じ明るさの被写体でも、より速いシャッタースピードで撮影でき、手ブレや被写体の動きによるブレを軽減しやすくなります。

- ISO感度を高くすると、暗い被写体の撮影、フラッシュを使わない撮影、望遠側での撮影などに効果的ですが、撮影した画像が多少ざらつくことがあります。

項目	内容
オート (初期設定)	明るい場所ではISO 80になり、暗い場所では自動的にISO 1600までISO感度が高くなります。
感度制限オート	カメラが自動的にISO感度を変更するときの範囲を [ISO 80-400]、[ISO 80-800] から選べます。選んだ範囲の上限値以上にISO感度は上がりません。ISO感度の上限値を設定することで、画像のざらつきを抑える効果があります。
80、100、200、400、800、1600、3200	ISO感度を選んだ値に固定します。

ISO感度の設定は、撮影時の画面で確認できます (📄6)。

- [オート] に設定した場合、ISO 80で撮影できるときは何も表示されず、ISO感度が自動的に上がったときにISOマークが表示されます。
- [感度制限オート] に設定したときは📷マークとISO感度の上限値が表示されます。

✔ ISO感度設定についてのご注意

- 他の機能と組み合わせて使えない設定があります (📄65)。
- ISO感度を [オート] 以外にすると、[モーション検知] (📷62) は作動しません。

ピクチャーカラー

📷 (オート撮影) モードの撮影画面にする → MENU ボタン → 📷 タブ →
ピクチャーカラー

記録する画像の色調を変えます。

項目	内容
🔄 標準カラー (初期設定)	自然な色調になります。
🌈 ビビッドカラー	はっきりした色調になります。
🖼️ 白黒	白黒写真になります。
🟤 セピア	セピア色になります。
🌊 クール	ブルー系のモノトーンになります。

ピクチャーカラーの設定は、撮影時の画面で確認できます (📄6)。[標準カラー] のときは、何も表示されません。設定に応じて、撮影時の画面の色調も変わります。

📌 ピクチャーカラーについてのご注意

他の機能と組み合わせて使えない設定があります (📄65)。

AFエリア選択

📷(オート撮影)モードの撮影画面にする → MENUボタン → 📷タブ → AFエリア選択

オートフォーカスでピント合わせをするエリアの決め方を設定します。

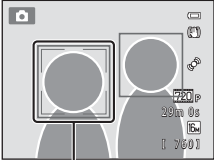
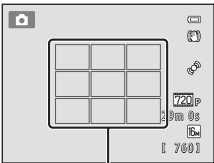
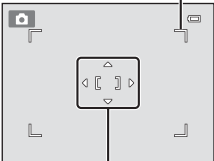
項目	内容	
👤 顔認識オート (初期設定)	<p>カメラが人物の顔を認識すると、顔にピントが合います (顔認識撮影について → 67)。</p> <p>複数の顔を認識したときは、最もカメラに近い顔にピントが合います。</p> <p>人物以外の撮影や顔を認識できない構図では、AFエリア選択が[オート]になり、9つあるAFエリアのうち、最も手前の被写体をとらえているAFエリアでピントが合います。</p>	 <p>AF エリア</p>
👁️ オート	<p>9つあるAFエリアのうち、最も手前の被写体をとらえているAFエリアでピントが合います。</p> <p>シャッターボタンを半押しするまで、AFエリアは表示されません。半押しすると、ピントが合ったAFエリアが画面に表示されます (最大9カ所)。</p>	 <p>AF エリア</p>
👉 マニュアル	<p>画面内の99カ所からピントを合わせたいエリアを自分で選びます。比較的動きの少ない被写体が画面中央にない場合に適しています。マルチセレクターを回すか、▲▼◀▶を押して、画面に表示されているAFエリアを、ピントを合わせたい位置に動かしてから撮影します。</p> <p>フラッシュモードやマクロモード、セルフタイマー、露出補正の設定を変更するには、👉ボタンを押していったんAFエリアが選べる状態を解除し、それぞれの設定を行います。もう一度👉ボタンを押すと、再びAFエリアを選べる状態になります。</p>	<p>選択可能エリア</p>  <p>AF エリア</p>

項目	内容
<p>☑️ 中央</p>	<p>画面中央の被写体にピントが合います。 AFエリアが画面中央に常に表示されます。</p> <div data-bbox="687 147 930 327" style="text-align: right;"> </div> <p style="text-align: center;">AF エリア</p>

☑️ AFエリア選択についてのご注意

- 電子ズーム使用時は、**[AFエリア選択]** の設定にかかわらず、画面中央でピント合わせを行います。
- 他の機能と組み合わせて使えない設定があります (☐☐65)。
- 「オートフォーカスが苦手な被写体」(☐☐29) の撮影では、ピントが合わないことがあります。

AFモード (オートフォーカスモード)

📷 (オート撮影) モードの撮影画面にする → MENU ボタン → 📷 タブ → AFモード

ピントの合わせ方を設定します。

項目	内容
AF-S シングルAF (初期設定)	シャッターボタンを半押ししたときだけピントを合わせます。
AF-F 常時AF	シャッターボタンを半押しするまで、常にピント合わせを繰り返します。動きのある被写体の撮影に適しています。常にピントを合わせる動作音がします。

✔ AFモードについてのご注意

他の機能と組み合わせて使えない設定があります (□□65)。

✔ AFモードの設定について

📷 (オート撮影) モードの [AFモード] の設定とターゲット追尾モードの [AFモード] の設定は連動せず、独立して記憶されます。

📝 動画のAFモードについて

動画撮影時のAFモードは、動画メニューの [AFモード] (🔍53) で設定します。

ベストフェイスメニュー

- ・ [画像モード] については、「画像サイズ (画像モード) を変える」(□63) をご覧ください。

美肌効果

ベストフェイスモードの撮影画面にする → MENUボタン → 設定タブ → 美肌効果

美肌の効果を設定します。

項目	内容
⚡ 強め	シャッターがきれると、人物の顔をカメラが検出し (最大3人)、画像処理で顔の肌をなめらかにしてから画像を記録します。効果の度合いを選べます。
⚡ 標準 (初期設定)	
⚡ 弱め	
OFF OFF	美肌機能をOFFにします。

美肌効果の設定は、撮影画面のアイコン表示で確認できます (□6)。[OFF] のときは、何も表示されません。また、撮影画面の被写体では、効果の度合いは確認できません。撮影後に画像を再生して確認してください。

笑顔自動シャッター

ベストフェイスモードの撮影画面にする → MENUボタン → 設定タブ → 笑顔自動シャッター

カメラが顔認識した人物の笑顔を検出するたびにシャッターをきります。

項目	内容
☑ ON (初期設定)	笑顔自動シャッターを設定します。
OFF OFF	笑顔自動シャッターをOFFにします。

笑顔自動シャッターの設定は、撮影時の画面で確認できます (□6)。[OFF] のときは、何も表示されません。

目つぶり軽減

ベストフェイスモードの撮影画面にする → MENUボタン → 目つぶり軽減

撮影のたびに2回シャッターをきり、人物が目をつぶっていない画像を優先して1コマだけ記録します。

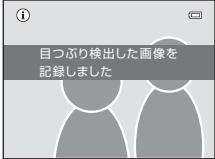
項目	内容
ON	<p>目つぶり軽減を設定します。 [ON] にすると、フラッシュは使えません。</p> <p>目をつぶっている可能性のある画像を記録したときは、右のメッセージが数秒間表示されます。</p> 
OFF OFF (初期設定)	目つぶり軽減機能をOFFにします。

目つぶり軽減の設定は、撮影時の画面で確認できます (P6)。[OFF] のときは、何も表示されません。

ターゲット追尾メニュー

- ・ [画像モード] については、「画像サイズ (画像モード) を変える」(P63) をご覧ください。

AFモード

ターゲット追尾モードの撮影画面にする → MENUボタン → 設定タブ → AFモード

ターゲット追尾モード時のピントの合わせ方を設定します。

項目	内容
AF-S シングルAF	シャッターボタンを半押ししたときだけピントを合わせます。
AF-F 常時AF (初期設定)	被写体をターゲットに登録すると、シャッターボタンの半押しでピントを固定するまで、ピント合わせを自動的に繰り返します。ピントを合わせる動作音がします。

- ・ ターゲット追尾モードで AF モードの設定を変更しても、 (オート撮影) モードのAFモードの設定は変更されません。
- ・ ターゲット追尾モードのAFモードの設定は、電源をOFFにしても記憶されます。

顔認識追尾

ターゲット追尾モードの撮影画面にする → MENUボタン → 設定タブ → 顔認識追尾

カメラが人物の顔を認識すると、ターゲットとして登録し、追尾を開始します。

項目	内容
ON (初期設定)	顔認識追尾します。
OFF	顔認識追尾しません。 追尾したい人物以外が自動登録されるときや、人物以外の被写体を撮影したいときに、構図内に人物がいる場合は、[OFF] にします。

再生メニュー

- ・ 画像編集機能については、「画像の編集（静止画）」（📷10）をご覧ください。

🗨️ プリント指定（プリントする画像や枚数の設定）

▶️ ボタンを押す（再生モード）→ MENU ボタン → 再生メニュー → 🗨️ プリント指定

SDカードに記録した画像を以下の方法でプリントする場合、どの画像を何枚プリントするかを、あらかじめSDカードに設定できます。

- ・ カードスロットが付いたDPOF対応（📷17）のプリンターでプリントする。
- ・ DPOF対応のプリントサービス店にプリントを依頼する。
- ・ カメラを PictBridge 対応（📷17）のプリンターに接続してプリントする（📷23）（カメラからSDカードを取り外すと、内蔵メモリーに記録した画像にもプリント指定できます）。

1 マルチセレクターで🗨️ [プリント指定] を選び、 📷 ボタンを押す

- ・ お気に入り再生、オート分類再生または撮影日一覧モードの場合→手順3へ

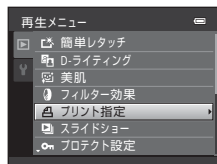

2 [複数画像選択] を選び、📷 ボタンを押す

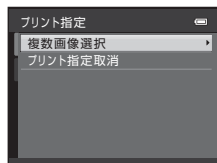

3 プリントする画像（最大99コマまで）と、それぞれのプリント枚数（各9枚まで）を設定する

- マルチセクターを回すか、◀ ▶を押して画像を選び、▲▼を押してプリント枚数を設定します。
- プリントされる画像には、チェックマークとプリント枚数が表示されます。枚数を0にすると、その画像の選択を解除できます。
- ズームレバーを T (Q) 方向に回すと1コマ表示に、W (R) 方向に回すと12コマ表示に切り換わります。
- 設定が終了したらOKボタンを押します。



4 日付と撮影情報を画像に入れてプリントするかどうかを設定する

- [日付] を選んでOKボタンを押すと、すべての画像に撮影日を印字します。
- [撮影情報] を選んでOKボタンを押すと、すべての画像に撮影情報（シャッタースピードと絞り値）を印字します。
- [選択終了] を選んでOKボタンを押し、設定を有効にします。

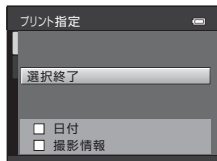

プリント指定を行った画像は、再生時の画面で確認できます。

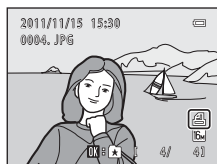

✔ 【プリント指定】 についてのご注意

お気に入り再生、オート分類再生または撮影日一覧モードでプリント指定するときに、選んだ分類または撮影日以外の画像がすでにプリント指定されていると、以下の画面が表示されます。

- ・【はい】を選ぶと、他の画像のプリント指定は変更せずに、今回の設定をします。
- ・【いいえ】を選ぶと、他の画像のプリント指定をすべて解除して、今回の設定だけを残します。

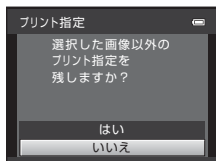

お気に入り再生またはオート
分類再生モードのとき

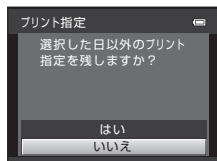

撮影日一覧モードのとき

また、今回の設定内容を追加することで設定コマ数が99コマを超える場合は、以下の画面が表示されます。

- ・【はい】を選ぶと、他の画像のプリント指定をすべて解除して、今回の設定だけを残します。
- ・【キャンセル】を選ぶと、他の画像のプリント指定を残して、今回の設定を取り消します。

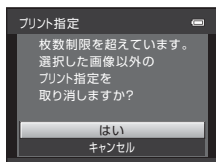

お気に入り再生またはオート
分類再生モードのとき

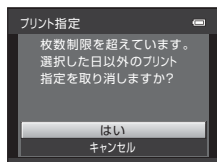

撮影日一覧モードのとき

✔ 日付と撮影情報を入れてプリントするときのご注意

プリント指定で設定した【日付】と【撮影情報】は、「日付」や「撮影情報」が印字可能なDPOF対応プリンター (☞17) で印字できます。

- 付属のUSBケーブルでカメラをプリンターに接続して「DPOFプリント」(☞29) するときは、「撮影情報」は印字できません。
- プリント指定を行った後、再び【プリント指定】を表示すると、【日付】と【撮影情報】の設定はリセットされますのでご注意ください。
- プリントされる日付は、撮影時点でカメラに設定されている日時です。撮影後にセットアップメニューの【地域と日時】で【日時の設定】や【タイムゾーン】を変更してもプリントされる日付には反映されません。



✍ プリント指定をすべて取り消すには

「☒ プリント指定 (プリントする画像や枚数の設定)」の手順2 (☞41) で【プリント指定取消】を選んで☑ ボタンを押すと、すべての画像に対するプリント指定を取り消すことができます。

✍ 【デート写し込み】について

セットアップメニューの【デート写し込み】(☞60) を使うと、撮影時に日時を画像に写し込んで記録できます。日付の印字に対応していないプリンターでも日付入りの画像をプリントできます。

デート写し込みした画像は、【プリント指定】で日付の印字を設定しても、デート写し込みした日付のみがプリントに表示されます。

📺 スライドショー

- ▶ ボタンを押す (再生モード) → MENU ボタン → 再生メニュー →
📺 スライドショー

内蔵メモリー /SDカード内の画像を、1コマずつ順番に自動再生します。

1 マルチセクターで [開始] を選び、Ⓚ ボタンを押す

- 画像の表示時間を変更するには、[開始] を選ぶ前に [インターバル設定] を選んでⓀ ボタンを押し、画像の表示時間を選びます。
- 繰り返し再生するには、[開始] を選ぶ前に [エンドレス] を選んでⓀ ボタンを押し、チェックボックスをオン [✓] にします。

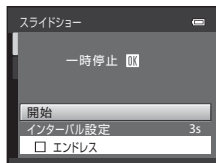

2 スライドショーが始まる

- 再生中にマルチセクターの ▶ を押すと次の画像、◀ を押すと前の画像を表示します (ボタンを押し続けると早送り/巻き戻しになります)。
- 途中で終了または一時停止したいときは、Ⓚ ボタンを押します。



3 終了または再開する

- スライドショー終了時や一時停止中は、右の画面になります。▶ を選び、Ⓚ ボタンを押すと再生メニューに戻ります。▶ を選ぶとスライドショーを再開します。



✔ スライドショーについてのご注意

- 動画は1フレーム目だけを表示します。
- スライドショーを連続再生できる時間は、[エンドレス] に設定している場合も含め、最大約30分です (🔋66)。

🔒 プロテクト設定

▶ ボタンを押す (再生モード) → MENU ボタン → 再生メニュー →
🔒 プロテクト設定

大切な画像を誤って削除しないように、画像にプロテクト（保護）を設定できます。

画像選択の画面で、画像を選んでプロテクトの設定または解除をします。

→ 「画像選択画面の操作方法」(🔍47)

ただし、内蔵メモリー /SDカードを初期化（フォーマット、🔍67）すると、プロテクト設定した画像も削除されますので、ご注意ください。

プロテクト設定した画像は、カメラでの再生時に🔒マーク (🔍7) が表示されます。

画像選択画面の操作方法

以下の操作では、画像選択時に右のような画面が表示されます。

- プリント指定の [複数画像選択] (👁️41)
- プロテクト設定 (👁️46)
- 画像回転 (👁️48)
- 画像コピーの [選択画像コピー] (👁️51)
- オープニング画面の [撮影した画像] (👁️54)
- 画像削除の [削除画像選択] (🗑️32)



以下の手順で画像を選びます。

1 マルチセクターを回すか、◀ ▶を押して画像を選ぶ

- ズームレバー (🗨️2) を T (📶) 方向に回すと1コマ表示に、W (🗨️) 方向に回すと12コマ表示に切り換わります。
- [画像回転]、[オープニング画面] の画像選択では、1画像しか選べません。→手順3へ



2 ▲▼を押してON/OFF (またはプリント枚数) を設定する

- ONにすると、選択画像に✔が表示されます。複数の画像に設定したいときは、手順1と2を繰り返します。



3 Ⓞボタンを押して画像選択を決定する

- [選択画像コピー] などでは確認画面になります。画面の表示に従って操作してください。

🔄 画像回転

▶ ボタンを押す (再生モード) → MENU ボタン → 再生メニュー → 🔄 画像回転

撮影後に、カメラなどで表示するときの画像の向き (縦横位置) を設定します。静止画を時計方向に90度、または反時計方向に90度回転できます。

撮影時に縦位置で記録された画像は、時計回り/反時計回りのどちらか一方方向に180度まで回転できます。

画像選択の画面で回転する画像を選ぶと (📷47)、画像回転の画面が表示されます。マルチセクターを回すか、◀または▶を押すと90度回転します。



反時計方向に
90度回転

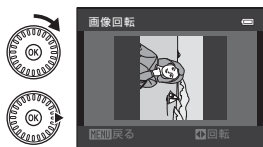

時計方向に
90度回転

Ⓞ ボタンを押すと、表示している方向で決定し、画像に縦横位置情報が記録されます。

✔ 画像回転についてのご注意

COOLPIX S6200以外で撮影した画像は、回転できません。

音声メモ

▶ ボタンを押す (再生モード) → 画像を選ぶ → MENU ボタン → 再生メニュー →
 音声メモ

撮影した画像に、カメラのマイクを使って音声によるメモが付けられます。音声メモを付けた画像を選ぶと、音声メモを再生できます。

- 音声メモが付いていない画像を選ぶと録音画面になり、音声メモが付いた画像（1コマ表示で🔊が表示されている画像）を選ぶと再生画面になります。

音声メモを録音する

- **OK** ボタンを押している間、約20秒まで音声メモを録音できます。
- 録音中はカメラのマイクに触れないようご注意ください。
- 録音中は**REC**と🔊が点滅します。
- 録音が終了すると、音声メモ再生画面になります。
→ 「音声メモを再生する」
- 録音前または録音終了後にマルチセクターの◀を押すと、再生メニューに戻ります。**MENU** ボタンを押すと、再生メニューを終了します。

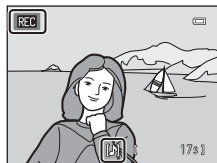
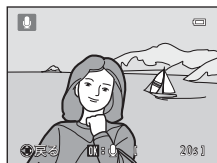

音声メモを再生する

- **OK** ボタンを押して、音声メモを再生します。
- 再生を途中で止めるには、**OK** ボタンを押します。
- 再生中は、ズームレバー**T/W**で音量を調節できます。
- 再生前または再生終了後にマルチセクターの◀を押すと、再生メニューに戻ります。**MENU** ボタンを押すと、再生メニューを終了します。



音声メモを削除する

「音声メモを再生する」の画面で  ボタンを押します。確認画面が表示されたら、**[はい]** を選んで **[OK]** ボタンを押すと、音声メモだけを削除します。



音声メモについてのご注意

- 音声メモが付いた画像を削除すると、その画像に付けた音声メモも削除されます。
- **[プロテクト設定]** ()された画像の音声メモは削除できません。
- すでに音声メモが録音されている画像には、音声メモを録音できません。録音内容を変更するときは、いったん音声メモだけを削除してから、もう一度音声メモを録音してください。
- COOLPIX S6200以外で撮影した画像には、COOLPIX S6200で音声メモを付けられません。

関連ページ

記録データのファイル名とフォルダー名 →  77

☒ 画像コピー（内蔵メモリーとSDカード間のコピー）

☒ ボタンを押す（再生モード）→ MENU ボタン → 再生メニュー → ☒ 画像コピー

内蔵メモリーの画像をSDカードへ、またはSDカードの画像を内蔵メモリーへコピーできます。

1 マルチセクターでコピーする方向を選び、☒ ボタンを押す

- ☒ → ☒：内蔵メモリーからSDカードへコピーします。
- ☒ → ☒：SDカードから内蔵メモリーへコピーします。



2 コピーの方法を選び、☒ ボタンを押す

- [選択画像コピー]：画像選択の画面（☒47）で、画像を選んでコピーします。
- [全画像コピー]：すべての画像をコピーします。

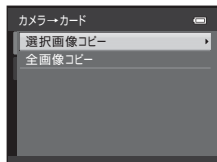

☑ 画像コピーについてのご注意

- コピーできるファイルの形式は、JPEG、MOV、WAVです。これ以外の形式のファイルはコピーできません。
- 画像コピーでは、画像に付けた「音声メモ」（☒49）も画像と同時にコピーします。
- 他社製のカメラで撮影した画像やパソコンで加工した画像のコピーは動作を保証していません。
- [プリント指定]（☒41）した画像をコピーしても、プリント指定の設定内容はコピーされません。[プロテクト設定]（☒46）した画像をコピーすると、コピー先の画像もプロテクトされます。
- 内蔵メモリーまたはSDカードからコピーした画像や動画は、オート分類再生モード（☒7）では表示できません。
- お気に入り登録（☒4）した画像をコピーしても、お気に入り登録の登録内容はコピーされません。

📎 【撮影画像がありません】のメッセージについて

SDカードに画像が記録されていないときに再生モードに切り換えると、[撮影画像がありません]と表示されますが、MENU ボタンを押すと画像コピー画面が表示され、内蔵メモリー内の画像をSDカードにコピーできます。

📎 関連ページ

記録データのファイル名とフォルダー名 → ☒77

動画メニュー

動画設定

撮影画面にする → MENU ボタン → 喋タブ → 動画設定

撮影する動画の種類を選びます。

画像サイズが大きく、ビットレートが大きいほど高画質になりますが、ファイルサイズが大きくなります。

種類	内容
 HD 720p (1280×720) (初期設定)	縦横比16:9の動画を記録します。 • ビットレート：約 9.1 Mbps
 iFrame 540 (960×540)	縦横比16:9の動画を記録します。Apple Inc.がサポートするフォーマットのひとつです。 • ビットレート：約 20 Mbps 内蔵メモリーで撮影するときは、絵柄によっては撮影が途中で終了することがあります。大切な撮影ではSDカード (Class 6以上) の使用をおすすめします。
 VGA (640×480)	縦横比4:3の動画を記録します。 • ビットレート：約 3.1 Mbps

- ビットレートとは、1秒間あたりの動画のデータ量です。撮影する被写体により、ビットレートが自動的に変わる「VBR記録方式」を採用しています。動きの多い被写体を記録した場合は、ファイルサイズが大きくなります。
- 撮影フレーム数は、いずれの設定も約30フレーム/秒です。
- 記録可能時間 →  84

 関連ページ

記録データのファイル名とフォルダー名 →  77

AFモード

撮影画面にする → MENU ボタン → 喋タブ → AFモード

動画撮影時のオートフォーカスの方法を選びます。

設定	内容
AF-S シングルAF (初期設定)	● (喋動画撮影) ボタンで撮影を開始したときのピントに固定します。 撮影中に被写体との距離があまり変化しない撮影に適しています。
AF-F 常時AF	動画撮影中、ピント合わせを繰り返します。 撮影中に被写体との距離が変化する撮影に適しています。ピントを合わせる動作音が録音されることがあります。動作音が気になるときは、[シングルAF] での撮影をおすすめします。

風切り音低減

撮影画面にする → MENU ボタン → 喋タブ → 風切り音低減

動画撮影時に風切り音を低減するかどうかを設定します。

設定	内容
 ON	マイクに吹き付ける風の音を抑えて記録します。強風時の撮影に適しています。再生時に風切り音以外の音が聞こえにくくなる場合があります。
OFF OFF (初期設定)	風切り音を低減しません。

風切り音低減の設定は、撮影時の画面で確認できます (16)。[OFF] のときは、何も表示されません。

セットアップメニュー

オープニング画面

MENU ボタン → Y タブ → オープニング画面

カメラの電源をONにしたときに、液晶モニターにオープニング画面を表示するかどうかを設定します。

項目	内容
なし (初期設定)	オープニング画面を表示しないで、撮影または再生画面を表示します。
COOLPIX	オープニング画面を表示してから、撮影または再生画面を表示します。
撮影した画像	撮影した画像をオープニング画面として表示します。画像選択の画面が表示されたら画像を選び (🔍47)、OK ボタンを押して登録します。 <ul style="list-style-type: none">登録した画像はカメラに記憶されるため、元画像を削除しても、オープニング画面に残ります。〔画像モード〕 (📷63) を [📷 4608 × 2592] にして撮影した画像、およびスモールピクチャー (📷18) やトリミング (📷19) で作成した画像サイズ 320 × 240 以下の画像は登録できません。

地域と日時

MENU ボタン → Y タブ → 地域と日時

カメラに内蔵された時計を設定します。

項目	内容
日時の設定	<p>内蔵時計の日付と時刻を設定します。表示される設定画面で、マルチセクターを使って設定します。</p> <ul style="list-style-type: none"> 項目を選ぶ：▶ または ◀ を押しす ([年]、[月]、[日]、[時]、[分] に切り換わります)。 項目の内容を合わせる：マルチセクターを回すか、▲ または ▼ を押しす。 設定を完了する：[分] を選び、OK ボタンを押しす。
日付の表示順	<p>日付の表示順を [年/月/日]、[月/日/年]、[日/月/年] から選べます。</p>
タイムゾーン	<p>自宅 (🏠) のタイムゾーン (地域) や夏時間 (サマータイム) を設定します。また、訪問先 (📍) のタイムゾーンを登録すると、自宅 (🏠) との時差 (🕒57) を自動的に計算し、撮影日時を現地時間で記録できます。海外旅行などに便利です。</p>



時差のある地域で使うには

- 1 マルチセクターで [タイムゾーン] を選び、OK ボタンを押しす

- ・ [タイムゾーン] 画面が表示されます。



- 2 [📍 訪問先] を選び、OK ボタンを押しす

- ・ 訪問先の時計に切り換わります。

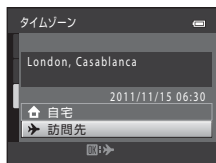

3 ▶を押す

- 地域の設定画面が表示されます。



4 ◀または▶を押して訪問先の地域（タイムゾーン）を選ぶ

- 夏時間（サマータイム）が現在実施されている地域で使うときは、▲を押して夏時間の設定をオンにします。設定をオンにすると、画面上部に☀マークが表示され、時計が1時間進みます。オフにするときは、▼を押します。
- Ⓞ ボタンを押して、訪問先を決定します。
- 訪問先の時計に設定しているときは、撮影時の画面に🌞マークが表示されます。

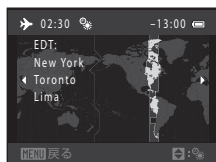

📎 🏠（自宅）の設定について

- 自宅のタイムゾーンに戻すには、手順2で[🏠 自宅]を選び、Ⓞボタンを押してください。
- 自宅のタイムゾーンを変更するには、手順2で[🏠 自宅]を選び、[📍 訪問先]と同様の手順でタイムゾーンを変更してください。

📎 ☀ 夏時間の設定について

夏時間（サマータイム）が始まったときや終わったときは、手順4の地域設定画面で、夏時間のオンとオフを切り換えてください。

📎 📅 日付を画像に写し込むには

日時を設定した後に、セットアップメニューの[📅 デート写し込み]（🔍60）で設定します。[📅 デート写し込み]を設定して撮影すると、撮影日時を画像に写し込んで記録できます。

 タイムゾーンについて

時差とタイムゾーンの関係は以下の表をご覧ください。

この表にない時差は、正しい時刻を「**日時の設定**」で合わせてください。

時差 +/-	タイムゾーン	時差 +/-	タイムゾーン
-20	Midway, Samoa (ミッドウェー、サモア)	-8	Madrid, Paris, Berlin(マドリード、パリ、ベルリン)
-19	Hawaii, Tahiti (ハワイ、タヒチ)	-7	Athens, Helsinki, Ankara (アテネ、ヘルシンキ、アンカラ)
-18	Alaska, Anchorage (アラスカ、アンカレッジ)	-6	Moscow, Nairobi, Riyadh, Kuwait, Manama (モスクワ、ナイロビ、リヤド、クウェート、マナマ)
-17	PST (PDT): Los Angeles, Seattle, Vancouver (ロサンゼルス、シアトル、バンクーバー)	-5	Abu Dhabi, Dubai (アブダビ、ドバイ)
-16	MST (MDT): Denver, Phoenix (デンバー、フェニックス)	-4	Islamabad, Karachi(イスラマバード、カラチ)
-15	CST (CDT): Chicago, Houston, Mexico City (シカゴ、ヒューストン、メキシコシティ)	-3.5	New Delhi (ニューデリー)
-14	EST (EDT): New York, Toronto, Lima (ニューヨーク、トロント、リマ)	-3	Colombo, Dhaka (コロンボ、ダッカ)
-13.5	Caracas (カラカス)	-2	Bangkok, Jakarta (バンコク、ジャカルタ)
-13	Manaus (マナウス)	-1	Beijing, Hong Kong, Singapore (北京、香港、シンガポール)
-12	Buenos Aires, Sao Paulo (ブエノスアイレス、サンパウロ)	±0	Tokyo, Seoul (東京、ソウル)
-11	Fernando de Noronha (フェルナンド・デ・ノローニャ)	+1	Sydney, Guam(シドニー、グアム)
-10	Azores (アゾレス)	+2	New Caledonia (ニューカレドニア)
-9	London, Casablanca (ロンドン、カサブランカ)	+3	Auckland, Fiji(オークランド、フィジー)

モニター設定

MENU ボタン → Y タブ → モニター設定





以下の項目を設定します。

項目	内容
モニター表示設定	撮影、再生時の画面に表示される情報について設定します。 →  59
撮影後の画像表示	撮影直後に、撮影した画像を表示するかどうかを設定します。 初期設定は [ON] です。
画面の明るさ	画面の明るさを5段階で調節できます。初期設定は [3] です。

[モニター表示設定] について

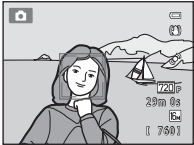
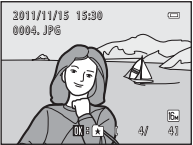
画面に情報を表示するかどうかを設定します。

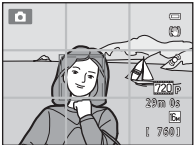
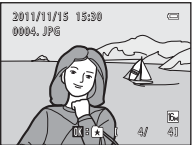
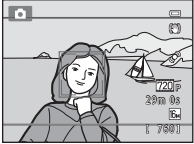
液晶モニターの表示内容については→📖6

	撮影時	再生時
情報ON		
情報AUTO (初期設定)	[情報ON] と同じ情報を表示した後、操作しない状態が数秒経過すると[情報OFF] と同じ表示になります。操作すると、再び情報を表示します。	
情報OFF		
格子線+ 情報AUTO		
	[情報AUTO]の表示内容に加えて、構図を決める際の参考となる格子線を表示します。 動画撮影中は表示しません。	[情報AUTO]と同じです。
動画枠+ 情報AUTO		
	[情報AUTO]の表示内容に加えて、動画撮影開始前に動画撮影範囲の枠を画面に表示します。 動画撮影中は表示しません。	[情報AUTO]と同じです。

デート写し込み（日付の写し込み）

MENU ボタン → Y タブ → デート写し込み

撮影時に日時を画像に写し込んで記録できます。日付の印字（**0644**）に対応していないプリンターでも日付入りの画像をプリントできます。



項目	内容
DATE 年・月・日	画像に日付を写し込みます。
DATE 年・月・日・時刻	画像に日付と時刻を写し込みます。
OFF OFF（初期設定）	日付、時刻のどちらも写し込みません。

デート写し込みの設定は、撮影時の画面で確認できます（**006**）。[OFF] のときは何も表示されません。

✔ デート写し込みについてのご注意

- 一度写し込まれた日時を画像から消したり、撮影した後で日時を写し込むことはできません。
- 以下の場合は日付を写し込めません。
 - シーンモードの「**パノラマアシスト**」にしたとき
 - 動画のとき
- 「**画像モード**」（**0063**）が「**640×480**」の画像にデート写し込みを行うと、写し込んだ日付が読みづらいことがあります。画像モードは「**1024×768**」以上に設定してください。
- 年月日の並びは、「**地域と日時**」（**0022**、**0655**）での設定と同じになります。

📄 「デート写し込み」と「プリント指定」について

日付や撮影情報の印刷が可能なDPOF対応のプリンターでプリントするときは、「**デート写し込み**」で日時を写し込んでいない画像でも、「**プリント指定**」（**0641**）で撮影日時や撮影情報をプリントするように設定できます。

手ブレ補正

MENU ボタン → Y タブ → 手ブレ補正

撮影するときの手ブレ補正を設定します。望遠側での撮影やスローシャッターでの撮影時に起こりがちな手ブレを補正します。静止画撮影だけでなく、動画撮影時の手ブレも補正します。

三脚などでカメラを固定して撮影するときは、手ブレ補正を [OFF] にしてください。

項目	内容
 ON(初期設定)	手ブレを補正します。
OFF OFF	手ブレ補正をしません。

手ブレ補正の設定は、撮影時の画面で確認できます (6)。[OFF] のときは何も表示されません。













手ブレ補正についてのご注意

- カメラの電源をONにした直後、または再生モードから撮影モードに切り換えた直後は、液晶モニターの画像が安定してから撮影してください。
- 手ブレ補正の原理上、撮影直後に液晶モニターの画像がずれて見えることがあります。
- 手ブレ補正機能を設定しても、撮影状況によっては手ブレを完全に補正できないことがあります。

モーション検知

MENU ボタン → Y タブ → モーション検知

静止画の撮影時に被写体ブレや手ブレを軽減する「モーション検知」機能を設定します。

項目	内容
 AUTO (初期設定)	カメラが被写体の動きや手ブレを検知すると、ブレを軽減するためにISO感度を上げてシャッタースピードを速くします。 ただし、以下の場合は、モーション検知は作動しません。 <ul style="list-style-type: none"> ・フラッシュが発光するとき ・ (オート撮影) モードで [ISO 感度設定] (33) を [オート] 以外にしたとき ・ (オート撮影) モードで [マルチ連写] (32) に設定したとき ・以下のシーンモードのとき：[スポーツ] (41)、[夜景ポートレート] (41)、[トワイライト] (42)、[夜景] (42)、[ミュージアム] (44)、[打ち上げ花火] (44)、[逆光] (44) ・ターゲット追尾モードのとき
OFF OFF	モーション検知をしません。

モーション検知の設定は、撮影時の画面で確認できます (6)。

カメラがブレを検知してシャッタースピードを速くしたときは、モーション検知表示は緑色に変わります。[OFF] のときは、何も表示されません。

モーション検知についてのご注意

- ・モーション検知を設定しても、撮影状況によっては手ブレや被写体ブレを完全に軽減できないことがあります。
- ・極端にブレているときや暗すぎるときは、モーション検知が作動しないことがあります。
- ・撮影した画像が多少ざらつくことがあります。

AF補助光

MENU ボタン → Y タブ → AF補助光

暗い場所などでオートフォーカスによるピント合わせを補助するAF補助光の点灯/非点灯を設定します。

項目	内容
AUTO (初期設定)	暗い場所などで自動的にAF補助光が点灯します。AF補助光が届く距離は、広角側で約1.9 m、望遠側で約1.1 mです。 ただし、[AUTO] に設定していても、AFエリアの位置や [ミュージアム] (□44) や [ペット] (□46) など、シーンモードによっては点灯しない場合があります。
OFF	AF補助光は点灯しません。暗い場所などでピントが合いにくくなる場合があります。

電子ズーム

MENU ボタン → Y タブ → 電子ズーム

電子ズームの動作を設定します。

項目	内容
ON (初期設定)	光学ズームが最も望遠側にある状態でズームレバーを T (Q) 方向に回すと、電子ズーム (□□27) が作動します。
OFF	電子ズームは作動しません。

電子ズームについてのご注意

- 電子ズーム使用時は、画面中央でピント合わせを行います。
- 以下の場合、電子ズームは使えません。
 - シーンモードが [おまかせシーン]、[ポートレート]、[夜景ポートレート] または [ペット] のとき
 - ベストフェイスモードのとき
 - ターゲット追尾モードのとき
 - [マルチ連写] のとき

操作音

MENU ボタン → Y タブ → 操作音

操作音について設定します。

項目	内容
設定音	設定音（電子音1回：設定完了時など）、合焦音（電子音2回：ピントが合ったとき）、警告音（電子音3回：禁止動作を行ったときなど）およびオープニング音の [ON]（初期設定） / [OFF] を設定します。
シャッター音	シャッターをきったときのシャッター音の [ON]（初期設定） / [OFF] を設定します。 ただし、[連写]、[BSS] または [マルチ連写]（  32）で撮影するとき、動画撮影時は、[ON] に設定してもシャッター音は鳴りません。

操作音についてのご注意

シーンモードの [ペット] では、設定音およびシャッター音は鳴りません。

オートパワーオフ



MENU ボタン →  タブ → オートパワーオフ

電源をONにしたまま、カメラを操作しない状態が続くと、節電のために液晶モニターが消灯して待機状態になります (□□21)。

このメニューでは、待機状態になるまでの時間を設定します。

[30 秒]、[1 分] (初期設定)、[5 分]、[30 分] から選べます。

節電により液晶モニターが消灯したときは

- ・ 待機状態では、電源ランプが点滅します。
- ・ 待機状態が約3分続くと電源はOFFになります。
- ・ 電源ランプの点滅中は、以下のボタンを押すと液晶モニターが再点灯します。
→ 電源スイッチ、シャッターボタン、 ボタン、 ボタン、または ● (● 動画撮影) ボタン

オートパワーオフの設定について

以下の場合、待機状態に入るまでの時間は固定です。

- ・ メニュー表示中：3分
- ・ スライドショー再生中：最大30分
- ・ ACアダプター EH-62F 接続中：30分

メモリー / カードの初期化（フォーマット）

MENU ボタン → V タブ → メモリーの初期化 / カードの初期化

内蔵メモリーまたはSDカードを初期化（フォーマット）します。

内蔵メモリー / SDカードを初期化すると、内蔵メモリー / SDカード内のデータはすべて削除されます。削除したデータはもとに戻せません。必要なデータは初期化する前にパソコンなどに転送してください。

内蔵メモリーの初期化

内蔵メモリーを初期化するときには、SDカードを取り出します。セットアップメニューの項目に「メモリーの初期化」が表示されます。

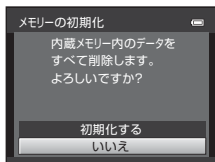

SDカードの初期化

SDカードをカメラに入れると、SDカードを初期化できます。セットアップメニューの項目に「カードの初期化」が表示されます。

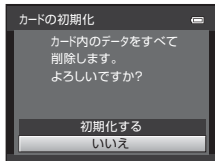

☑ 初期化についてのご注意

- ・内蔵メモリー / SDカードを初期化すると、お気に入りフォルダーのアイコン設定 (006) は初期設定（数字アイコン）に戻ります。
- ・初期化中は、電源をOFFにしたり、バッテリー / SDカードカバーを開けたりしないでください。
- ・他の機器で使ったSDカードをこのカメラで初めて使うときは、必ずこのカメラで初期化してからお使いください。

言語/Language

MENU ボタン → Y タブ → 言語/Language

画面に表示する言語を、日本語（初期設定）または英語に設定します。

TV出力設定

MENU ボタン → Y タブ → TV出力設定

テレビとの接続に必要な設定を行います。

項目	内容
ビデオ出力	ビデオの出力方式を [NTSC] と [PAL] から選べます。 [NTSC] と [PAL] はいずれも、アナログカラーテレビ放送の規格です。日本ではNTSC方式が、欧州ではPAL方式が主流です。
HDMI	HDMI出力時の解像度を [オート]（初期設定）、[480p]、[720p] または [1080i] から選べます。[オート] にすると、接続するテレビに対応した解像度を [480p]、[720p] または [1080i] から自動で選んで出力します。
HDMI 機器制御	HDMI-CEC規格対応のテレビにHDMIケーブルで接続したときに、テレビからの信号を受信するかどうかを設定します。[ON]（初期設定）にすると、テレビのリモコンを使って再生中の操作ができます。→「テレビのリモコンを使う（HDMI 機器制御）」（  22）

HDMI、HDMI-CECとは

「HDMI」とは、High-Definition Multimedia Interfaceの略で、マルチメディアインターフェースのひとつです。「HDMI-CEC」とは、HDMI-Consumer Electronics Controlの略で、対応機器間での連携動作を可能にします。

パソコン接続充電

MENU ボタン → Y タブ → パソコン接続充電

カメラをパソコンにUSBケーブルで接続したとき (□□74) に、カメラ内のバッテリーを充電するかどうかを設定します。

項目	内容
AUTO (初期設定)	カメラを起動済みのパソコンに接続したときに、パソコンからの電力供給状態に応じて、カメラ内のバッテリーを充電します。
OFF	カメラをパソコンに接続しても、カメラ内のバッテリーを充電しません。

✓ カメラとプリンターを接続してプリントするときのご注意

- ・カメラをPictBridge対応プリンターに接続しても、バッテリーの充電はできません。
- ・プリンターによっては、[パソコン接続充電] を [AUTO] にするとプリントできない場合があります。プリンターに接続して電源がONになってもカメラにPictBridge画面が表示されないときは、カメラの電源をいったんOFFにしてUSBケーブルを外し、[パソコン接続充電] を [OFF] に設定してから、接続をやり直してください。

✓ パソコンに接続して充電するときのご注意

- ・パソコンに接続しても、ご購入後にカメラの表示言語と日時 (□□22) を設定していないときは、充電やデータの転送はできません。また、時計用電池 (□□23) が切れて日時がリセットされたまま再設定していないときも、充電やデータの転送はできません。本体充電ACアダプター EH-69Pでバッテリーを充電し (□□16)、カメラの日時を設定してください。
- ・カメラの電源をOFFにすると、バッテリーの充電も中止されます。
- ・充電中にパソコンが休止状態 (スリープ状態) になると、充電が中止され、カメラの電源がOFFになることがあります。
- ・カメラとパソコンの接続を外すときは、カメラの電源をOFFにしてから、USBケーブルを外してください。
- ・残量がないバッテリーの場合、フル充電までの時間は約3時間50分です。また、画像を転送しながら充電すると、充電に時間がかかります。
- ・充電だけをしたいときに、カメラをパソコンに接続して、パソコンでNikon Transfer 2などが起動した場合は、これらの画面を閉じてください。
- ・充電が完了し、パソコンとの通信が無い状態が30分続くと、カメラの電源は自動的にOFFになります。
- ・パソコンの仕様、設定または状態によっては、カメラ内のバッテリーを充電できないことがあります。

充電ランプについて

パソコンに接続しているときのカメラの充電ランプの状態と意味は以下のとおりです。

充電ランプ	意味
ゆっくり点滅（緑色）	充電中です。
消灯	充電していません。 電源ランプが点灯したまま、ゆっくりした点滅（緑色）から消灯に変わると、充電の完了です。
速い点滅（緑色）	<ul style="list-style-type: none">使用可能な温度ではありません。周囲の温度が 5 ～ 35 ℃ の室内で充電してください。USB ケーブルが正しく接続されていないか、バッテリーの異常です。正しく接続し直すか、バッテリーを交換してください。パソコンが休止状態（スリープ状態）で電力を供給していません。パソコンを復帰してください。パソコンの仕様または設定がカメラへの電力供給に対応していないため充電できません。

目つぶり検出設定

MENU ボタン → Y タブ → 目つぶり検出設定

以下の撮影モードで顔認識撮影 (□□67) したときに、目つぶりを検出するかどうかを設定します。

-  (オート撮影) モード (AF エリア 選択が [顔認識オート] (👁️35) のとき)
- シーンモードの [おまかせシーン] (□□40)、[ポートレート] (□□40) または [夜景ポートレート] (□□41)

項目	内容
ON	顔認識して撮影した直後に、被写体の人物が目を閉じて写っている可能性があるときカメラが検出したときは、液晶モニターに [目つぶり確認] 画面を表示します。 目を閉じて写っている可能性のある人物の顔が黄色い枠で囲まれます。撮影した画像を見て、撮り直すかどうかを確認できます。 → 「目つぶり確認画面の操作方法」 (👁️72)
OFF (初期設定)	目つぶり検出をしません。

目つぶり検出設定についてのご注意



連写の設定が [連写]、[BSS] または [マルチ連写] のときは、目つぶり検出をしません。

目つぶり確認画面の操作方法

「目つぶり確認」画面が表示されたときは、以下の操作ができます。

何も操作しないまま数秒経過すると、自動的に撮影画面に戻ります。



機能	操作部	内容
目つぶり検出した顔を拡大表示する	T (Q)	ズームレバーをT (Q) 方向に回します。
1コマ表示に戻る	W (田)	ズームレバーをW (田) 方向に回します。
表示する顔を切り換える		複数の人物の目つぶりを検出した場合、拡大表示中に◀ ▶を押すと、拡大表示する顔が切り換わります。
撮影した画像を削除する		🗑️ボタンを押します。
撮影画面に戻る		Ⓞボタンまたはシャッターボタンを押します。
		

サムネイルバー

MENU ボタン → Y タブ → サムネイルバー

再生モードの1コマ表示（□□30）でマルチセクターを速く回したときに、サムネイルバーを表示するかどうかを設定します。

項目	内容
ON	<p>再生モードの1コマ表示でマルチセクターを速く回すと、画面下部にサムネイルバーを表示します。前後のサムネイルを見て、画像を選べます。</p> <p>サムネイルバー表示中にOK ボタンを押すと、サムネイルバーが消えます。</p>
OFF（初期設定）	サムネイルバーを表示しません。

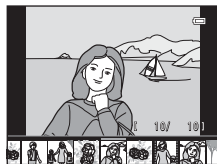

☑ サムネイルバーについてのご注意

- 以下の場合は、サムネイルバーは表示されません。
 - お気に入り再生モードのとき
 - オート分類再生モードのとき
 - 撮影日一覧モードのとき
- サムネイルバーを表示するには、内蔵メモリーまたはSDカードに画像が10コマ以上保存されている必要があります。

設定クリアー

MENU ボタン → Y タブ → 設定クリアー

〔はい〕 を選ぶと、カメラの設定が初期設定にリセットされます。

撮影の基本機能

項目	初期設定
フラッシュモード (□□56)	AUTO
セルフタイマー (□□58)	OFF
マクロモード (□□59)	OFF
露出補正 (□□60)	0.0

撮影メニュー

項目	初期設定
画像モード (□□63)	📷 4608×3456
ホワイトバランス (📷30)	オート
連写 (📷32)	単写
ISO感度設定 (📷33)	オート
ピクチャーカラー (📷34)	標準カラー
AFエリア選択 (📷35)	顔認識オート
AFモード (📷37)	シングルAF

シーンモード

項目	初期設定
撮影モードメニューのシーン設定 (□□39)	おまかせシーン
料理モードの色合い調整 (□□43)	中央
ペットモードの連写 (□□46)	連写
ペットモードのペット自動シャッター(□□46)	ON

スペシャルエフェクトモード

項目	初期設定
撮影モードメニューのスペシャルエフェクト設定 (□□47)	ソフト

ベストフェイスメニュー

項目	初期設定
美肌効果 (Fn38)	標準
笑顔自動シャッター (Fn38)	ON
目つぶり軽減 (Fn39)	OFF

ターゲット追尾メニュー

項目	初期設定
AFモード (Fn40)	常時AF
顔認識追尾 (Fn40)	ON

動画メニュー

項目	初期設定
動画設定 (Fn52)	HD 720p (1280×720)
AFモード (Fn53)	シングルAF
風切り音低減 (Fn53)	OFF

セットアップメニュー

項目	初期設定
オープニング画面 (Fn54)	なし
モニター表示設定 (Fn58)	情報AUTO
撮影後の画像表示 (Fn58)	ON
画面の明るさ (Fn58)	3
デート写し込み (Fn60)	OFF
手ブレ補正 (Fn61)	ON
モーション検知 (Fn62)	AUTO
AF補助光 (Fn63)	AUTO
電子ズーム (Fn64)	ON
設定音 (Fn65)	ON
シャッター音 (Fn65)	ON
オートパワーオフ (Fn66)	1分
HDMI (Fn68)	オート
HDMI 機器制御 (Fn68)	ON

セットアップメニュー

パソコン接続充電 (🔌69)	AUTO
目つぶり検出設定 (🔌71)	OFF
サムネイルバー (🔌73)	OFF

その他

項目	初期設定
用紙設定 (🔌26、🔌27)	プリンターの設定
スライドショーのインターバル設定 (🔌45)	3 秒
お気に入りフォルダーのアイコン (🔌6)	数字アイコン (黒色)

- ・[設定クリアー] を行うと、ファイル番号の連番 (🔌77) もクリアーされます。クリアー後に撮影した画像には、内蔵メモリー /SDカード内の最大ファイル番号の次の番号から連番が付けられます。ファイル番号の連番を「0001」に戻したいときは、内蔵メモリー /SDカード内の画像をすべて削除 (🔌32) してから、[設定クリアー] を行ってください。
- ・以下の項目は、[設定クリアー]を行っても初期設定には戻りません。

撮影メニュー：

[ホワイトバランス] のプリセットマニュアルデータ (🔌31)

セットアップメニュー：

[地域と日時] (🔌55)、[言語/Language] (🔌68)、[TV出力設定] の [ビデオ出力] (🔌68)

バージョン情報

MENU ボタン → 📁 タブ → バージョン情報

カメラのファームウェアのバージョン情報を表示します。



記録データのファイル名とフォルダー名

このカメラで撮影した静止画、動画、および音声メモには、以下のようにファイル名が付けられます。

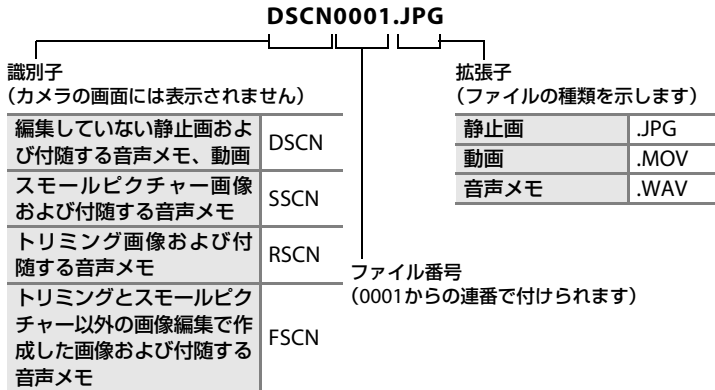

- ファイルを保存するフォルダーは、「フォルダー番号+NIKON」(例:100NIKON)という名前で、自動的に作られます。フォルダー内のファイル数が200に達すると、新しいフォルダーが作られます(例:100NIKON→101NIKON)。フォルダー内のファイル番号が9999に達したときも新しいフォルダーが作られ、ファイル番号は0001に戻ります。
- 音声メモのファイル名は、音声メモを録音した画像と同じ識別子とファイル番号になります。
- パノラマアシストモード(📷2)では、撮影のたびに「フォルダー番号+P_XXX」という名前のフォルダー(例:101P_001)が作られ、ファイル番号0001から始まる一連の画像が保存されます。
- 内蔵メモリーとSDカードの間で記録データをコピーする場合(📷51)、ファイル名は以下のようになります。
 - 「選択画像コピー」:
使用中のフォルダー(または次回の撮影で使われるフォルダー)に、データがコピーされます。コピーされたデータのファイル名は、「内蔵メモリーおよびSDカード内の最大ファイル番号+1」から連番で付けられます。
 - 「全画像コピー」:
データはフォルダーごとにコピーされます。フォルダー名は「コピー先の最大フォルダー番号+1」から連番で付けられます。
ファイル名は変わりません。
- フォルダー番号が999のときにファイル数が200個またはファイル番号が9999に達すると、それ以上撮影できません。SDカードを交換するか、内蔵メモリー/SDカードを初期化(📷67)してください。

別売アクセサリ

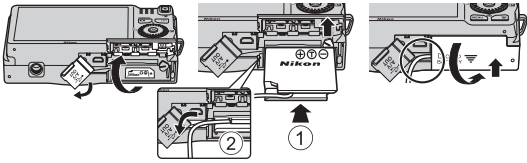
充電式バッテリー	Li-ionリチャージャブルバッテリー EN-EL12 ^{※1}
本体充電ACアダプター	本体充電ACアダプター EH-69P ^{※1, 2}
充電器	バッテリーチャージャー MH-65P ^{※2}
ACアダプター	<p>ACアダプター EH-62F^{※3}</p> <p><EH-62Fの取り付け方></p>  <p>ACアダプターのコードをACアダプターの溝に奥まで入れてからバッテリー室に入れてください。また、バッテリー/SDカードカバーを閉める前に、コードをバッテリー室の溝に奥まで入れてください。コードが溝からはみ出していると、カバーを閉めたときにカバーやコードを破損するおそれがあります。</p>
USBケーブル	USBケーブル UC-E6 ^{※1}
オーディオビデオケーブル	オーディオビデオケーブル EG-CP16 ^{※1}

※1 カメラご購入時に付属しています (□ii)。

※2 日本国外では、必要に応じて市販の変換プラグアダプターを装着してお使いください。変換プラグアダプターは、あらかじめ旅行代理店などでお確かめのうえ、お買い求めください。

※3 日本国内専用電源コード (AC 100 V対応) 付属。日本国外でお使いになるには、別売の電源コードが必要です。別売の電源コードについては、ニコンサービス機関にお問い合わせください。

また、オンラインショップ (ニコンダイレクト) <http://shop.nikon-image.com/> でお買い求めいただけます。

警告メッセージ

表示	意味	対処法	📖
🕒 (点滅)	カメラの時計が設定されていません。	日付と時刻を設定してください。	👁️55
🔋 電池残量がありません	バッテリーの残量がありません。	バッテリーを充電または交換してください。	14、16
🔥 電池が高温です	バッテリーの温度が高温になっています。	電源をOFFにして、バッテリーの温度が下がるまでしばらく放置してからご使用ください。このメッセージが出ると5秒後に液晶モニターが消灯し、電源ランプが高速点滅を開始します。ランプの点滅が3分続くと電源は自動的にOFFになりますが、電源スイッチを押してもOFFにできません。	21
AF● (赤色点滅)	ピントを合わせることができません。	<ul style="list-style-type: none"> ピントを合わせ直してください。 フォーカスロック撮影をお試しください。 	28、29 70
📄 記録中 しばらくお待ちください	画像の記録中です。	記録が終了して警告表示が消灯するまでお待ちください。	—
🔒 カードがロック されています	SDカードの書き込み禁止スイッチが「Lock」されています。	「Lock」を解除してください。	—
🔒 このカードは 使えません	SDカードへのアクセス異常です。	<ul style="list-style-type: none"> 動作確認済みのカードを使ってください。 カードの端子部分が汚れていないか確認してください。 カードが正しく挿入されているか確認してください。 	19
🔒 カードに異常が あります			18 18
🔒 このカードは初期化 されていません。 初期化しますか？ はい いいえ	SDカードが、このカメラ用に初期化されていません。	初期化するとカード内のデータはすべて削除されるため、カード内に必要なデータが残っているときは、 [いいえ] を選び、初期化する前にパソコンなどに保存してください。 [はい] を選んで🔒ボタンを押すと、SDカードを初期化できます。	👁️5

表示	意味	対処法	📖
① メモリー残量が ありません	データを記録する空 き容量がありません。	<ul style="list-style-type: none"> 画像モードを変更してください。 不要な画像を削除してください。 SDカードを交換してください。 SDカードをカメラから取り出し、内蔵メモリーを使ってください。 	63 32、86 18 19
① 画像を保存できません	画像記録中にエラー が発生しました。	内蔵メモリー /SDカードを初期 化してください。	📖67
	これ以上記録できな いファイル番号に達 しました。	SDカードを交換するか、内蔵メ モリー /SDカードを初期化して ください。	📖77
	オープニング画面に 登録できない画像で す。	以下の画像は登録できません。 <ul style="list-style-type: none"> 【画像モード】を【📷 4608 × 2592】にして撮影した画像 スモールピクチャーやトリミングで作成した画像サイズが320 × 240以下の画像 	📖54
① これ以上、お気に入り 登録できません	画像コピー先の容量 不足です。	コピー先の不要な画像を削除し てください。	32
	すでに200コマの画 像がお気に入りフォル ダーに登録されて います。	<ul style="list-style-type: none"> 画像のお気に入り登録を解除 してください。 別のお気に入りフォルダーに 登録してください。 	📖5 📖4
① 音声を登録できません	音声メモを付けられ ない画像ファイルで す。	<ul style="list-style-type: none"> 動画には音声メモを付けられ ません。 このカメラで撮影した画像を 選んでください。 	— 📖49
① 目つぶり検出した画像 を記録しました	記録した画像に目を 閉じた人がいるかも しれません。	画像を再生して確認してくださ い。	30、50
① この画像は編集できま せん	編集できない画像を 編集しようとしてし ました。	<ul style="list-style-type: none"> 編集可能な条件を確認してく ださい。 動画は編集できません。 	📖11 —
① 動画記録できません	SDカードに動画を 記録するのに時間が かかっています。	画像記録処理の速いSDカードに 交換してください。	18

表示	意味	対処法	📖
! 撮影画像がありません	撮影済みの画像がありません。	<ul style="list-style-type: none"> 内蔵メモリーに記録した画像を再生するときは、SDカードをカメラから取り出してください。 内蔵メモリーからSDカードにコピーする場合は、MENU ボタンを押すと画像コピー画面が表示され、内蔵メモリー内の画像をSDカードにコピーできます。 	18 👓 51
	選んだお気に入りフォルダーに画像が登録されていません。	<ul style="list-style-type: none"> 画像をお気に入りフォルダーに登録してください。 画像の登録されたお気に入りフォルダーを選んでください。 	👓 4 👓 5
	オート分類再生モードで選んだ項目に、分類された画像がありません。	画像の分類された項目を選んでください。	👓 7
! このファイルは表示できません ! このデータは再生できません	このカメラ以外で作成されたファイルです。	このカメラでは再生できません。ファイルを作成または編集したパソコンなどで再生してください。	—
! 表示できる画像がありません	スライドショーで表示できる画像がありません。	—	👓 45
! このファイルは削除できません	画像にプロテクトがかかっています。	プロテクトを解除してください。	👓 46
! 自宅と訪問先が同じタイムゾーンです	自宅と訪問先を同じタイムゾーンに設定しました。	—	👓 57
レンズエラー !	レンズの作動不良です。	電源を入れ直してください。エラー表示が続くときは、ニコンサービス機関までご連絡ください。	20
! 通信エラー	プリンターとの通信中にエラーが発生しました。	カメラの電源をOFFにして、USBケーブルの接続をやり直してください。	👓 24

表示	意味	対処法	📖
システムエラー ①	カメラの内部回路にエラーが発生しました。	電源をOFFにしてバッテリーを入れ直し、もう一度電源をONにしてください。エラー表示が続くときは、ニコンサービス機関までご連絡ください。	14、21
①/ プリンターエラー： プリンターを確認してください	プリンターに異常があります。	プリンターを確認し、エラーの原因を取り除いた後、[継続]を選んでⓧボタンを押し、プリントを再開してください。*	—
①/ プリンターエラー： 用紙を確認してください	指定したサイズ of 用紙がセットされていません。	指定したサイズ of 用紙をセットした後、[継続]を選んでⓧボタンを押し、プリントを再開してください。*	—
①/ プリンターエラー： 紙詰まりです	用紙が詰まりました。	詰まった用紙を取り除いた後、[継続]を選んでⓧボタンを押し、プリントを再開してください。*	—
①/ プリンターエラー： 用紙がありません	用紙がセットされていません。	指定したサイズ of 用紙をセットした後、[継続]を選んでⓧボタンを押し、プリントを再開してください。*	—
①/ プリンターエラー： インクを確認してください	インクに異常があります。	インクを確認した後、[継続]を選んでⓧボタンを押し、プリントを再開してください。*	—
①/ プリンターエラー： インクがありません	インクがなくなりました。	インクを交換した後、[継続]を選んでⓧボタンを押し、プリントを再開してください。*	—
①/ プリンターエラー： ファイルが異常です	プリントする画像ファイルに異常があります。	[キャンセル]を選びⓧボタンを押して、プリントを中止してください。	—

※ プリンターの説明書もあわせてご覧ください。



付録、索引

取り扱い上のご注意	☀️:2
カメラについて.....	☀️:2
バッテリーについて.....	☀️:3
本体充電 AC アダプターについて.....	☀️:5
メモリーカードについて.....	☀️:5
お手入れ方法	☀️:6
クリーニングについて.....	☀️:6
保管について.....	☀️:6
故障かな？と思ったら	☀️:7
主な仕様	☀️:14
このカメラの準拠規格.....	☀️:17
索引	☀️:18
アフターサービスについて	☀️:23

取り扱い上のご注意

カメラについて

お使いになるときは、必ず「安全上のご注意」(□vi~vii)をお守りください。

● 強いショックを与えないでください

カメラを落としたり、ぶつけたりすると、故障の原因になります。また、レンズやレンズバリアーに触れたり、無理な力を加えたりしないでください。

● 水に濡らさないでください

カメラ内部に水が入ると、部品がサビつくなど修理費用が高額になるだけでなく、修理不能になることがあります。

● 急激な温度変化を与えないでください

温度差が極端な場所(寒いところから急激に暖かいところや、その逆の場合)にカメラを持ち込むと、カメラ内外に結露が生じ、故障の原因となります。カメラをバッグやビニール袋などに入れて、周囲の温度になじませてから使ってください。

● 強い電波や磁気を発生する場所で撮影しないでください

強い電波や磁気を発生するテレビ塔などの周囲および強い静電気の周囲では、記録データが消滅したり、カメラが正常に機能しないことがあります。

● 長時間、太陽に向けて撮影または放置しないでください

太陽などの高輝度被写体に向けて長時間直接撮影したり、放置したりしないでください。過度の光照射は、撮像素子などの褪色・焼き付きを起こすおそれがあります。また、その際撮影した画像には、真っ白くにじみが生ずることがあります。

● バッテリーやACアダプターやメモリーカードを取り外すときは、必ず電源をOFFにしてください

電源がONの状態を取り外すと、故障の原因になります。特に、撮影中やデータの削除中は、データの破損やカードの故障の原因になります。

● 液晶モニターについて

- ・液晶モニターの特性上、一部に常時点灯あるいは非点灯の点が存在することがありますが、故障ではありません。あらかじめご了承ください。記録画像に影響はありません。
- ・屋外では液晶モニターは、日差しの影響で見えにくいことがあります。
- ・液晶モニターの表面を強くこすったり、強く押したりすると、破損や故障の原因になります。万一、液晶モニターが破損した場合は、ガラスの破片などでケガをするおそれがありますのでご注意ください。また、中の液晶が皮膚や目に付着したり、口に入ったりしないようご注意ください。

● スミアについて

明るい被写体にレンズを向けると、液晶モニターに白色または色のついた光の帯が現れることがあります。撮像素子の特性上、強い光が入射すると発生する「スミア」という現象で故障ではありません。また、スミアの影響で液晶モニターに色ムラが現れることもあります。

マルチ連写と動画以外の撮影では、記録される画像にスミアの影響はありません。

マルチ連写と動画の撮影では、太陽や太陽の照り返し、電灯などを画面内に入れずに撮影するようおすすめします。

バッテリーについて

お使いになるときは、必ず「安全上のご注意」(□viii)をお守りください。

● 使用上のご注意

- ・ 使用後のバッテリーは、発熱していることがあるのでご注意ください。
- ・ 周囲の温度が-10～+40℃の範囲を超える場所で使うと、性能劣化や故障の原因になります。
- ・ 万一、異常に熱くなる、煙が出る、こげ臭いなどの異常や不具合が起きたら、すぐに使用を中止して、ご購入店またはニコンサービス機関に修理を依頼してください。
- ・ カメラやバッテリーチャージャーから取り外したときは、必ず付属の端子カバーを付けてください。

● 充電について

撮影の前に充電してください。付属のバッテリーは、ご購入時にはフル充電されておられません。

- ・ 周囲の温度が5～35℃の室内で充電してください。
- ・ バッテリー内部の温度が高い状態では、充電ができなかったり、不完全な充電になったりし、性能劣化の原因にもなります。カメラの使用直後など、バッテリー内部の温度が高くなっているときは、バッテリーの温度が下がるのを待ってから充電してください。バッテリーの温度が0℃以下、60℃以上のときは、充電をしません。バッテリーの温度が45～60℃のときは、充電できる容量が減ることがあります。
- ・ 充電が完了したバッテリーを、続けて再充電すると、性能が劣化します。
- ・ 充電直後にバッテリーの温度が上がることがありますが、性能その他に異常はありません。

● 予備バッテリーを用意する

撮影の際は、予備バッテリーをご用意ください。地域によっては入手が困難な場合があります。

取り扱い上のご注意

● 低温時には残量のじゅうぶんなバッテリーを使い、予備バッテリーも用意する

バッテリーは一般的な特性として、性能が低温時に低下します。低温時には、バッテリーおよびカメラを冷やさないようにしてください。

消耗したバッテリーを低温時に使うと、カメラが動かないこともあります。予備のバッテリーは保温し、交互にあたためながらお使いください。低温で一時的に使えなかったバッテリーも、常温に戻ると使える場合があります。

● バッテリーの接点について

バッテリーの接点が汚れると、接触不良でカメラが作動しなくなることがあります。接点の汚れは、乾いた布で拭い取ってください。

● 残量のなくなったバッテリーは充電する

残量のなくなったバッテリーをカメラに入れたまま、何度も電源スイッチのON/OFFを繰り返すと、バッテリーの寿命に影響をおよぼすおそれがあります。残量がなくなったバッテリーは、充電してからお使いください。

● 保管について

- ・ バッテリーを使わないときは、必ずカメラやバッテリーチャージャーから取り出してください。取り付けたままにすると、電源を切っていても微小電流が流れ続けて過放電状態になり、使えなくなることがあります。
- ・ バッテリーは、長期間使わないときでも必ず半年に1回は充電し、使い切った状態で保管してください。
- ・ バッテリーは、付属の端子カバーを付けて、涼しい場所で保管してください。周囲の温度が15～25℃くらいの乾燥した場所をおすすめします。暑い場所や極端に寒い場所は避けてください。

● 寿命について

バッテリーをじゅうぶんに充電しても、使用期間が極端に短くなってきたときは、寿命です。新しいバッテリーをお買い求めください。

● リサイクルについて



充電を繰り返して劣化し、使えなくなったバッテリーは、廃棄しないでリサイクルにご協力ください。接点部にテープなどを貼り付けて絶縁してから、ニコンサービス機関やリサイクル協力店へお持ちください

Li-ion 00

数字の有無と数値は電池によって異なります。

本体充電ACアダプターについて

お使いになるときは、必ず「安全上のご注意」(□ix)をお守りください。

- ・ 本体充電ACアダプター EH-69Pに対応している機器以外で使わないでください。
- ・ EH-69P以外の本体充電ACアダプター、USB-ACアダプターは絶対に使わないでください。カメラの故障、発熱の原因となります。
- ・ EH-69Pは、家庭用電源のAC 100-240 V、50/60 Hzに対応しています。日本国外では、必要に応じて市販の変換プラグアダプターを装着してお使いください。変換プラグアダプターは、あらかじめ旅行代理店などで確かめのうえ、お買い求めください。

メモリーカードについて

● 使用上のご注意

- ・ メモリーカードは、SDカード以外は使えません。推奨カード→□19
- ・ お使いになるときは、必ずメモリーカードの説明書の注意事項をお守りください。
- ・ ラベルやシールを貼らないでください。

● 初期化について

- ・ SDカードをパソコンで初期化（フォーマット）しないでください。
- ・ SDカードをこのカメラではじめて使うときは、このカメラで初期化するようおすすめします。特に、他の機器で使ったSDカードをこのカメラではじめて使うときは、必ずこのカメラで初期化してください。
- ・ SDカードを初期化すると、カード内のデータは、すべて削除されます。初期化する前に、必要なデータはパソコンなどに保存してください。
- ・ SDカードを入れたあとにカメラに「このカードは初期化されていません。初期化しますか？」の警告メッセージが表示されたときは初期化が必要です。削除したくないデータがある場合は、**[いいえ]**を選んでください。必要なデータはパソコンなどに保存してください。カードを初期化してよければ、**[はい]**を選んで**[OK]**ボタンを押してください。
- ・ 初期化中、画像の記録中や削除中、パソコンとの通信中などに以下の操作をすると、データの破損やカードの故障の原因になります。
 - バッテリー/SDカードカバーを開けて、カードやバッテリーを脱着する
 - カメラの電源をOFFにする
 - ACアダプターを外す

お手入れ方法

クリーニングについて

アルコール、シンナーなど揮発性の薬品は使わないでください。

レンズ

ガラス部分をクリーニングするときは、手で直接触らないようご注意ください。ゴミやホコリはブローアーで吹き払ってください。ブローアーで落ちない指紋や油脂などの汚れは、乾いた柔らかい布やメガネ拭きなどでガラス部分の中央から外側に円を描くようにゆっくりと拭き取ってください。強く拭いたり、硬いもので拭いたりすると、破損や故障の原因になることがあります。汚れが取れないときは、レンズクリーナー液（市販）で湿らせた柔らかい布で軽く拭いてください。

液晶モニター

ゴミやホコリはブローアーで吹き払ってください。指紋や油脂などの汚れは、乾いた柔らかい布やメガネ拭きなどで軽く拭き取ってください。強く拭いたり、硬いもので拭いたりすると、破損や故障の原因になることがあります。

カメラボディ

ゴミやホコリをブローアーで吹き払ってください。乾いた柔らかい布などで軽く拭いてください。海辺などでカメラを使った後は、真水で湿らせてよく絞った柔らかい布で砂や塩分を軽く拭き取った後、よく乾かしてください。**ご注意：カメラ内部にゴミ、ホコリや砂などが入りこむと故障の原因になります。この場合、当社の保証の対象外になります。**

保管について

カメラを長期間お使いにならないときは、バッテリーを取り出してください。また、カビや故障を防ぎ、カメラを長期にわたってお使いいただけるように、「月に一度」を目安にバッテリーを入れ、カメラを操作するようおすすめします。カメラを以下の場所に保管しないようご注意ください。

- ・換気の悪い場所や湿度の高い場所
- ・テレビやラジオなど強い電磁波を出す装置の近辺
- ・温度が50℃以上、または-10℃以下の場所
- ・湿度が60%を超える場所

バッテリーの保管は、「取り扱い上のご注意」の「バッテリーについて」の「保管について」(P.4)をお守りください。

故障かな？と思ったら

カメラの動作がおかしいと感じになったときは、ご購入店やニコンサービス機関にお問い合わせいただく前に、以下の項目をご確認ください。

電源、表示、設定関連

こんなときは	考えられる原因や対処法	📖
カメラ内のバッテリーを充電できない	<ul style="list-style-type: none"> 端子の接続状態を確認してください。 セットアップメニュー【パソコン接続充電】が【OFF】になっています。 パソコンに接続して充電しているときは、カメラの電源を OFF にすると、バッテリーの充電も中止されます。 パソコンに接続して充電しているときに、パソコンが休止状態（スリープ状態）になると、充電が中止され、カメラの電源が OFF になることがあります。 パソコンの仕様、設定または状態によっては、パソコンに接続してカメラ内のバッテリーを充電できないことがあります。 	16 90、🔌69 90 90 —
電源をONにできない	<ul style="list-style-type: none"> バッテリー残量がありません。 本体充電 AC アダプターでコンセントに接続しているときは、電源は ON できません。 	20 16
カメラの電源が突然切れる	<ul style="list-style-type: none"> バッテリー残量がありません。 無操作状態が続いたため、オートパワーオフ機能が働きました。 低温下ではカメラやバッテリーが正常に動作しないことがあります。 カメラの電源を ON にしたまま、本体充電 AC アダプターを接続すると電源が OFF になります。 パソコンまたはプリンターとの接続中に USB ケーブルが外れると電源が OFF になります。USB ケーブルの接続をやり直してください。 カメラの内部が高温になっています。温度が下がるまでしばらく放置してから電源を入れ直してください。 	20 89 🔌3 16 74、77、🔌24 —

故障かな？と思ったら





こんなときは	考えられる原因や対処法	📖
液晶モニターに何も映らない	<ul style="list-style-type: none"> 電源が入っていません。 節電機能により待機状態になっています。電源スイッチ、シャッターボタン、📷 ボタン、▶ ボタン、または ● (📷 動画撮影) ボタンを押してください。 フラッシュランプが点滅しているときは、フラッシュの充電中です。充電が完了するまでお待ちください。 カメラとパソコンが USB ケーブルで接続されています。 カメラとテレビがオーディオビデオケーブルまたは HDMI ケーブルで接続されています。 	21 2、21 56 74、77 74、📷21
液晶モニターがよく見えない	<ul style="list-style-type: none"> 液晶モニターの明るさを調整してください。 液晶モニターが汚れています。 	88、📷58 📷6
撮影日時が正しく表示されない	<ul style="list-style-type: none"> 日時を設定していない(撮影時に日時未設定マークが点滅している)場合は、静止画および動画の撮影日時が「2011/01/01 00:00」と記録されます。セットアップメニュー [地域と日時] で日時を正しく設定してください。 内蔵時計は腕時計などの一般的な時計ほど精度は高くありません。定期的に日時の設定を行うことをおすすめします。 	22、88、 📷55
撮影情報や画像情報が表示されない	セットアップメニュー [モニター設定] の [モニター表示設定] が [情報OFF] になっています。	88、📷58
[デート写し込み] が選べない	セットアップメニュー [地域と日時] が設定されていません。	22、88、 📷55
[デート写し込み] を有効にしたのに、日付が写し込まれない	<ul style="list-style-type: none"> 日付を写し込めない撮影モードになっています。 動画には写し込みできません。 	88、📷60
電源を入れると地域と日時の設定画面が表示される	時計用電池が切れたため、設定がリセットされました。	22、23
設定内容が初期状態に戻ってしまった		
液晶モニターが消灯し、電源ランプが高速点滅する	バッテリーの温度が高温になっています。電源をOFFにして、バッテリーの温度が下がるまでしばらく放置してからご使用ください。ランプの点滅が3分続くと電源は自動的にOFFになりますが、電源スイッチを押してもOFFにできません。	21

こんなときは	考えられる原因や対処法	📖
カメラの温度が高くなる	動画撮影などで長時間使ったり、周囲の温度が高い場所です使ったりすると、カメラの温度が高くなる場合がありますが、故障ではありません。	—

●デジタルカメラの特性について

きわめてまれに、液晶モニターに異常な表示が点灯したまま、カメラが作動しなくなることがあります。原因として、外部から強力な静電気が電子回路に侵入したことが考えられます。このような場合は、電源をOFFにしてバッテリーを入れ直し、もう一度電源をONにしてみてください。これによってカメラが作動しなくなったときのデータは失われるおそれがありますが、すでに内蔵メモリーまたはSDカードに記録されているデータは失われません。この操作を行ってもカメラに不具合が続くときは、ニコンサービス機関にお問い合わせください。

撮影関連

こんなときは	考えられる原因や対処法	📖
撮影モードにできない	HDMIケーブルまたはUSBケーブルを外してください。	74、77、  21、  24
撮影できない	<ul style="list-style-type: none"> 再生モードになっているときは、 ボタン、シャッターボタン、または ● (● 動画撮影) ボタンを押してください。 メニューが表示されているときは、MENU ボタンを押してください。 バッテリー残量がありません。 フラッシュランプが点滅しているときは、フラッシュの充電中です。 	8、30 10 20 56
ピントが合わない	<ul style="list-style-type: none"> 被写体との距離が近すぎます。マクロモード、またはシーンモードの [おまかせシーン]、[クローズアップ] での撮影をお試しください。 オートフォーカスが苦手な被写体を撮影しています。 セットアップメニュー [AF 補助光] を [AUTO] にしてください。 電源を入れ直してください。 	40、43、59 29 89、  63 21

故障かな？と思ったら









こんなときは	考えられる原因や対処法	📖
画像がぶれる	<ul style="list-style-type: none"> ・フラッシュを使ってください。 ・ISO感度を上げて撮影してください。 ・手ブレ補正機能やモーション検知機能を使ってください。 ・BSS（ベストショットセクター）を使ってください。 ・三脚などでカメラを安定させてください（セルフタイマーを併用すると、より効果的です）。 	56 37 88 37、44、 🔗32 58
液晶モニターに光の帯や色ムラが発生する	明るい被写体にレンズを向けるとスミアが発生することがあります。マルチ連写と動画の撮影では、太陽や太陽の照り返し、電灯などを画面内に入れずに撮影するようおすすめします。	37、 🔗32、 🔗3
フラッシュ撮影時に、画像に白い点が写り込む	フラッシュの光が空気中のほこりなどに反射して写り込んでいます。フラッシュモードを🔗（発光禁止）にしてください。	57
フラッシュが発光しない	<ul style="list-style-type: none"> ・フラッシュモードが🔗（発光禁止）になっています。 ・フラッシュが発光しないシーンモードになっています。 ・ベストフェイスメニューで「目つぶり軽減」が[ON]になっています。 ・フラッシュが制限される他の機能が設定されています。 	56 62 50 65
電子ズームが使えない	<ul style="list-style-type: none"> ・セットアップメニュー「電子ズーム」が[OFF]になっています。 ・以下の場合、電子ズームは使えません。 <ul style="list-style-type: none"> - シーンモードが「おまかせシーン」、[ポートレート]、[夜景ポートレート]または[ペット]のとき - ベストフェイスモードのとき - ターゲット追尾モードのとき - 撮影メニュー「連写」が「マルチ連写」のとき - 動画撮影時 	89、🔗64 40、41、46 49 51 37、🔗32 82
[画像モード]が選べない	[画像モード]が制限される他の機能が設定されています。	65
シャッター音が鳴らない	セットアップメニュー「 操作音 」の「 シャッター音 」が[OFF]になっています。[ON]にしている場合、撮影モードや設定によってはシャッター音が鳴りません。	89、🔗65
AF補助光が点灯しない	セットアップメニュー「 AF補助光 」が[OFF]になっています。[AUTO]に設定している場合、AFエリアの位置やシーンモードによっては点灯しない場合があります。	89、🔗63
画像が鮮明でない	レンズが汚れています。	🔗6

こんなときは	考えられる原因や対処法	📖
画像の色合いが不自然になる	適切なホワイトバランスまたは色合いが選ばれていません。	37、43、30
画像がざらつく	被写体が暗いため、シャッタースピードが遅くなっているか、ISO感度が高くなっています。 <ul style="list-style-type: none"> フラッシュを使ってください。 低いISO感度にしてください。 	56 37、33
画像が暗すぎる	<ul style="list-style-type: none"> フラッシュモードが (発光禁止)になっています。 フラッシュが指などでさえぎられています。 被写体にフラッシュの光が届いていません。 露出を補正してください。 ISO感度を上げてください。 逆光で撮影しています。シーンモードの「逆光」にするか、フラッシュモードを (強制発光) にしてください。 	56 26 56 60 37、33 44、56
画像が明るすぎる	露出を補正してください。	60
赤目以外の部分が補正された	(赤目軽減自動発光) やシーンモードの「夜景ポートレート」の赤目軽減スローシンクロ強制発光でフラッシュ撮影すると、ごくまれに赤目以外の部分が補正されることがあります。「夜景ポートレート」以外の撮影モードで、フラッシュモードを (赤目軽減自動発光) 以外にして撮影してください。	41、56
美肌の効果が得られない	<ul style="list-style-type: none"> 撮影条件によっては、美肌効果が適切に得られないことがあります。 4人以上の顔を撮影した画像は、再生メニューの「美肌」をお試しください。 	49 73、14
画像の記録に時間がかかる	<p>以下の場合、画像の記録に時間がかかることがあります。</p> <ul style="list-style-type: none"> 暗い場所などで自動的にノイズ低減機能が作動したとき フラッシュを (赤目軽減自動発光) にして撮影したとき 美肌機能で撮影したとき 	— 57 40、41、50

再生関連

こんなときは	考えられる原因や対処法	📖
再生できない	<ul style="list-style-type: none"> パソコンか他社製のカメラによって画像が上書きされたか、ファイル名やフォルダー名が変更されました。 COOLPIX S6200 以外で撮影した動画は再生できません。 	— 86

故障かな？と思ったら

こんなときは	考えられる原因や対処法	
画像の拡大表示ができない	<ul style="list-style-type: none"> 動画やスモールピクチャー、320 × 240 以下にトリミングされた画像は拡大表示できません。 COOLPIX S6200 以外で撮影した画像は、拡大できないことがあります。 	—
音声メモを録音できない	<ul style="list-style-type: none"> 動画には音声メモを付けられません。 このカメラ以外で撮影した画像には、このカメラで音声メモを付けられません。また、このカメラ以外で画像に音声メモを付けると、このカメラで再生できません。 	— 73、  649
簡単レタッチ、D-ライティング、美肌、フィルター効果、スモールピクチャー、トリミングができない	<ul style="list-style-type: none"> 動画は編集できません。 [画像モード] を [4608 × 2592] にして撮影した画像の編集や、同じ種類の編集の繰り返しなどはできません。 このカメラ以外で撮影した画像は編集できません。 	— 73、  10、  11 73、  10、  11
画像を回転できない	COOLPIX S6200 以外で撮影した画像は、回転できません。	—
画像がテレビに映らない	<ul style="list-style-type: none"> セットアップメニュー [TV 出力設定] の [ビデオ出力] または [HDMI] が正しく設定されていません。 HDMI ミニ端子と USB/ オーディオビデオ出力端子の両方にケーブルが接続されています。 画像が記録されていない SD カードが入っていません。SD カードを交換してください。内蔵メモリーの画像を再生するときは SD カードを取り出してください。 	89、  68 74、77、  21、  24 18
お気に入りフォルダーのアイコン設定が初期設定に戻っていたり、お気に入り登録した画像がお気に入り再生モードで再生できない	内蔵メモリー/SDカード内のデータがパソコンで書き換えられると、表示できないことがあります。	—

こんなときは	考えられる原因や対処法	📖
撮影した画像がオート分類再生モードで再生できない	<ul style="list-style-type: none"> 表示したい画像が、参照している項目とは別の項目に分類されています。 このカメラ以外で撮影した画像または [画像コピー] でコピーした画像は、オート分類再生モードで表示できません。 内蔵メモリー/SDカード内の画像がパソコンで書き換えられると、表示できないことがあります。 1つの分類項目で表示できるのは、999 コマまでです。すでに 999 コマ登録されている場合は、それ以降に撮影した画像は登録されません。 	72、🔗67 72、🔗67 — 72、🔗67
カメラをパソコンに接続しても、Nikon Transfer 2が自動起動しない	<ul style="list-style-type: none"> カメラの電源が OFF になっています。 バッテリー残量がありません。 USB ケーブルが正しく接続されていません。 パソコンにカメラが正しく認識されていません。 対応 OS を確認してください。 Nikon Transfer 2が自動起動しない設定になっています。Nikon Transfer 2 については、ViewNX 2 のヘルプをご覧ください。 	21 20 74、77 — 75 77
カメラをプリンターに接続しても、PictBridge起動画面が表示されない	PictBridge対応プリンターの種類によっては、[パソコン接続充電] を [AUTO] に設定していると、PictBridge起動画面が表示されず、プリントできない場合があります。[パソコン接続充電] を [OFF] にしてプリンターに接続し直してください。	90、🔗69
プリントする画像が表示されない	<ul style="list-style-type: none"> 画像が記録されていない SD カードが入っています。SD カードを交換してください。 内蔵メモリーの画像をプリントするときは SD カードを取り出してください。 	18
カメラ側で用紙設定ができない	<p>PictBridge対応プリンターでも、以下の場合はカメラで「用紙設定」ができません。プリンター側で用紙サイズを設定してください。</p> <ul style="list-style-type: none"> カメラ側で設定した用紙サイズにプリンターが対応していません。 自動的に用紙サイズを認識するプリンターを使っています。 	74、🔗26、🔗27 —

主な仕様

ニコン デジタルカメラCOOLPIX S6200

型式	コンパクトデジタルカメラ
有効画素数	16.0メガピクセル
撮像素子	1/2.3型 原色CCD、総画素数16.44メガピクセル
レンズ	光学10倍ズーム、NIKKORレンズ
焦点距離	4.5-45.0mm (35mm判換算25-250 mm相当の撮影画角)
開放F値	f/3.2-5.8
レンズ構成	8群8枚 (EDレンズ1枚)
電子ズーム	最大4倍 (35mm判換算で約 1000 mm相当の撮影画角)
手ブレ補正	レンズシフト方式
オートフォーカス	コントラスト検出方式
撮影距離	<ul style="list-style-type: none">・ 先端レンズ面中央から約 50 cm ~ ∞ (広角側)、約 1.0 m ~ ∞ (望遠側)・ マクロモード時は先端レンズ面中央から約 10 cm (広角側) ~ ∞
AFエリア	顔認識オート、オート (9点)、マニュアル (99点)、中央、ターゲット追尾
液晶モニター	2.7型TFT液晶、反射防止コート付き、約 23万ドット 輝度調節機能付き (5段階)
視野率 (撮影時)	上下左右とも約98% (対実画面)
視野率 (再生時)	上下左右とも約100% (対実画面)
記録方式	
記録媒体	内蔵メモリー (約 74 MB)、SD/SDHC/SDXCメモリーカード
画像ファイル	DCF、Exif 2.3、DPOF準拠
ファイル形式	静止画：JPEG 音声メモ：WAV 動画：MOV (映像：H.264/MPEG-4 AVC、音声：AACステレオ)
画像モード (記録画素数)	<ul style="list-style-type: none">・ 16M (高画質) [4608 × 3456★]・ 16M [4608 × 3456]・ 12M [4000 × 3000]・ 8M [3264 × 2448]・ 5M [2592 × 1944]・ 3M [2048 × 1536]・ PC [1024 × 768]・ VGA [640 × 480]・ 16:9 [4608 × 2592]

ISO感度 (標準出力感度)	<ul style="list-style-type: none"> ISO 80、100、200、400、800、1600、3200 オート (ISO 80 ~ 1600) 感度制限オート (ISO 80 ~ 400、80 ~ 800)
露出	
測光方式	マルチパターン測光 (256分割)、中央部重点測光 (電子ズームが2倍未満のとき)、スポット測光 (電子ズームが2倍以上のとき)
露出制御	プログラムオート、モーション検知機能付き、露出補正 (±2段の範囲で1/3段刻み) 可能
シャッター	メカニカルシャッターとCCD電子シャッターの併用
シャッター スピード	<ul style="list-style-type: none"> 1/2000 ~ 1秒 4秒 (シーンモードの [打ち上げ花火])
絞り	電磁駆動によるNDフィルター (-3.3 AV) 選択方式
制御段数	2 (f/3.2、f/10.2 [広角側])
セルフタイマー	約 10秒、約 2秒
フラッシュ	
調光範囲 (ISO感度設定オート時)	約 0.5~4.6 m (広角側) 約 0.5~3.0 m (望遠側)
調光方式	モニター発光によるTTL自動調光
インターフェース	Hi-Speed USB
通信プロトコル	MTP、PTP
ビデオ出力	NTSC、PALから選択可能
HDMI出力	オート、480p、720p、1080iから選択可能
入出力端子	オーディオビデオ (AV) 出力/デジタル端子 (USB)、HDMIミニ端子 (Type C) (HDMI出力)
言語	日本語、英語の2言語
電源	Li-ionリチャージャブルバッテリー EN-EL12 (リチウムイオン充電電池: 付属) × 1個 ACアダプター EH-62F (別売)
充電時間	約 3時間20分 (本体充電ACアダプター EH-69P使用時、残量のない状態からの充電時間)
撮影可能コマ数 (電池寿命) ※	約 250コマ (EN-EL12使用時)
動画撮影可能時間 (電池寿命)	約 1時間40分 ([HD 720p]、EN-EL12使用時。1回の撮影で記録可能な時間は、SDカードの残量が多いときでもファイルサイズ4 GBまで、または最長29分。)
三脚ネジ穴	1/4 (ISO 1222)
寸法 (幅×高さ×奥行き)	約 93.0×56.7×25.4 mm (突起部除く)
質量	約 160 g (バッテリー、SDメモリーカード含む)

主な仕様

動作環境

使用温度	0℃～40℃
使用湿度	85%以下（結露しないこと）

- 仕様のデータは、すべて常温（25℃）、Li-ion リチャージャブルバッテリー EN-EL12 をフル充電で使用時のものです。

※ 電池寿命測定方法を定めた CIPA（カメラ映像機器工業会）規格によるものです。測定条件は、23（±2）℃、撮影ごとにズーム、2回に1回の割合でのフラッシュ撮影、画像モード [16] 4608×3456 です。撮影間隔、メニュー表示時間、画像表示時間などにより、コマ数は変動することがあります。

Li-ion リチャージャブルバッテリー EN-EL12

形式	リチウムイオン充電電池
定格容量	DC 3.7 V、1050 mAh
使用温度	0℃～40℃
寸法（幅×高さ×奥行き）	約 32×43.8×7.9 mm
質量	約 22.5 g（端子カバーを除く）

本体充電ACアダプター EH-69P

電源	AC 100～240 V、50/60 Hz、0.068～0.042 A
定格入力容量	6.8～10.1 VA
定格出力	DC 5.0 V、550 mA
使用温度	0℃～40℃
寸法（幅×高さ×奥行き）	約 55×22×54 mm
質量	約 55 g

☑ 説明書について

- 説明書の誤りなどについての補償はご容赦ください。
- 製品の外観、仕様、性能は予告なく変更することがありますので、ご了承ください。

このカメラの準拠規格

- Design rule for Camera File system (DCF) : 各社のデジタルカメラで記録された画像ファイルを相互に利用し合うための記録方式です。
- DPOF (Digital Print Order Format) : デジタルカメラで撮影した画像をプリントショップや家庭用プリンターで自動プリントするための記録フォーマットです。
- Exif (Exchangeable image file format) Version 2.3 : デジタルカメラとプリンターの連携を強化し、高品質なプリント出力を簡単に得ることを目指した規格です。
この規格に対応したプリンターをお使いになると、撮影時のカメラ情報をいかにして最適なプリント出力を得ることができます。
詳しくはプリンターの説明書をご覧ください。
- PictBridge : デジタルカメラとプリンターのメーカー各社が相互接続を保証するもので、デジタルカメラの画像をパソコンを介さずプリンターで直接プリントするための標準規格です。

索引





マーク・英数字

AE/AF-L 3
T 望遠ズーム 27
W 広角ズーム 27
Q 拡大表示 31
 サムネイル表示 31
 オート撮影モード 20、24、36
 シーンモード 39
SO スペシャルエフェクトモード 47
 ベストフェイスモード 49
 ターゲット追尾モード 51
 再生モード 30
 お気に入り再生モード 72、 4
 オート分類再生モード 72、 7
 撮影日一覧モード 72、 9
Y セットアップメニュー 88
 決定ボタン 5、9
 撮影モードボタン 4、5、8
 動画撮影ボタン 4、5
 再生ボタン 4、5、8、30
 削除ボタン 4、5、32、 50
MENU メニューボタン 4、5、10、37、73、85、88
 フラッシュモード 56
 セルフタイマー 58
 マクロモード 59
 露出補正 60
 ヘルプ 39
1 コマ表示 30
AC アダプター 17、 78
AF エリア選択 37、 35
AF 表示 6
AF 補助光 89、 63
AF モード 38、53、85、 37、 40、 53
AV ケーブル 74、 21、 78
BSS 44、 32
DPOF 17
DPOF プリント 29
DSCN 77
D-ライティング 73、 33
EH-69P 16、 78
EN-EL12 14、16、 78
FSCN 77















HDMI 68
HDMI 機器制御 68
HDMI ケーブル 74、 21
HDMI ミニ端子 2
ISO 感度 37、 33
Li-ion リチャージャブルバッテリー 14
Nikon Transfer 2 76、78
Panorama Maker 5 45、76、 3
PictBridge 74、 23、 17
RSCN 77
SD カード 18
SD カードスロット 18
SD カードの初期化 18、89、 67
SSCN 77
TV 出力設定 89、 68
USB/ オーディオビデオ出力端子 74、77、 21、 23
USB ケーブル 74、77、 24、 78
ViewNX 2 75
JPG 77
.MOV 77
.WAV 77

ア









赤目軽減自動発光 57
圧縮率 63
打ち上げ花火 44
笑顔自動シャッター 50、 38
液晶モニター 6、 6
オーディオビデオケーブル 74、 21、 78
オート撮影モード 24、36
オートパワーオフ 21、89、 66
オートフォーカス 38、53、59、85、 37、 53
オートフォーカスモード 38、53、85、 37、 40、 53
オート分類再生メニュー 73、 7
オート分類再生モード 72、 7
オープニング画面 88、 54
お気に入り解除 5、 5
お気に入り再生メニュー 73、 5
お気に入り再生モード 72、 4
お気に入り登録 5、 4





















お気に入りフォルダー 6
 おまかせシーン  40
 音声入力/映像入力端子 74、21
 音声メモ 73、49
 音量 86、49

カ









カードの初期化 18、89、67
 顔認識オート 37、35
 顔認識撮影 67
 顔認識追尾 53、40
 拡大表示 31
 拡張子 77
 風切り音低減 85、53
 画像回転 73、48
 画像コピー 73、51
 画像モード 63
 画面の明るさ 88、58
 カレンダー表示 31
 簡単レタッチ 73、12
 感度制限オート 33
 逆光  44
 強制発光 57
 記録可能コマ数 20、64
 記録可能時間 84
 クール 37、34
 クローズアップ  43
 言語 /Language 89、68
 広角ズーム 27
 光学ズーム 27
 硬調モノクローム  47

サ





再生 30、86、49
 再生メニュー 73、41
 再生モード 8、30、72
 削除 32、50
 撮影 24、26、28
 撮影後の画像表示 88、58
 撮影日一覧メニュー 73、9
 撮影日一覧モード 72、9
 撮影メニュー 37、30
 撮影モード 8、24
 サマータイム 23、88、56
 サムネイルバー 90、73
 サムネイル表示 31

三脚ネジ穴 3、15
 シーンモード 39、40
 識別子 77
 時差 88、57
 自動発光 57
 絞り値 28
 シャッター音 65
 シャッタースピード 28
 シャッターボタン 4、5、28
 充電器 16、78
 充電式バッテリー 78
 充電ランプ 3、17、70
 常時 AF 38、85、37、53
 初期化 18、89、67
 白黒 37、34
 シングル AF 38、85、37、53
 ズームレバー 4、5、27
 ストラップ 12
 ストラップ取り付け部 2
 スピーカー 3
 スペシャルエフェクトモード 47
 スポーツ  41
 スモールピクチャー 73、18
 スライドショー 73、45
 スローシンクロ 57
 接写 59
 設定音 65
 設定クリアー 90、74
 セットアップメニュー 88
 セピア 37、34
 セルフタイマー 58
 セルフタイマーランプ 2、58
 セレクトカラー  47
 操作音 89、65
 ソフト S0 47



タ

ターゲット追尾メニュー 53、40
 ターゲット追尾モード 51
 タイムゾーン 88、55、57
 ダイレクトプリント 74、23
 端子カバー 3
 単写 37、32
 地域と日時 22、88、55
 デート写し込み 23、88、60
 手ブレ補正 88、61





















索引

















テレビ 74、21
電源 20、21
電源スイッチ / 電源ランプ 20、21
電子ズーム 27、89、64
動画再生 86
動画撮影 82
動画設定 85、52
動画メニュー 85
トリミング 31、19
トワイライト  42

ナ









内蔵メモリー 19
内蔵メモリーの初期化 89、67
夏時間 23、88、56
日時の設定 22、88、55
ノスタルジックセピア SE 47

ハ







バージョン情報 90、76
パーティー  41
ハイキーHI 47
パソコン 74、77
パソコン接続充電 90、69
発光禁止 57
バッテリー 14、16、23
バッテリー / SD カードカバー 3、14、18
バッテリー残量 20
バッテリー室 3
バッテリーチャージャー 17、78
バッテリーロックレバー 14
パノラマアシスト  45、2
半押し 4
ビーチ  42
ピクチャーカラー 37、34
日付の写し込み 23、60
日付の表示順 22、55
日付のプリント 23、42、44
ビデオ出力 68
美肌 73、14
美肌効果 50、38
ビビッドカラー 37、34
標準カラー 37、34
ピント 28、37、35
ファイル名 77
フィルター効果 73、16



風景  40
フォーカスロック撮影 70
フォーマット 89、67
フォルダー名 77
フラッシュ 56
フラッシュモード 56、57
フラッシュランプ 56
プリセットマニュアル 31
プリンター 74、23
プリント 73、74、26、27、41
プリント指定 73、41
プロテクト設定 73、46
ベストショットセレクトター 44、32
ベストフェイスメニュー 50、38
ベストフェイスモード 49
別売アクセサリ 78
ペット  46
ペット自動シャッター 46
ヘルプ 39
望遠ズーム 27
ポートレート  40
ホワイトバランス 37、30
本体充電 AC アダプター 16、78

マ

マイク (ステレオ) 2
マクロモード 59
マルチセレクトター 4、5、9
マルチ連写 32
ミュージアム  44
目つぶり軽減 50、39
目つぶり検出設定 90、71
メモリー残量 20
メモリーの初期化 89、67
モーション検知 89、62
モニター設定 88、58
モニター表示設定 88、58
モノクロコピー  44

ヤ

夜景  42
夜景ポートレート  41
夕焼け  42
雪  42
用紙設定 26、27

ラリチウムイオン充電電池 14、16、78料理  43連写 37、32レンズ 2、14

レンズバリアー 2

ローキー  47

ロータリーマルチセクター 4、5、9

露出補正 60



A series of horizontal dashed lines for handwriting practice, spanning the width of the page.

アフターサービスについて

■この製品の使い方や修理に関するお問い合わせは

- 使い方に関するご質問は、裏面に記載の「ニコン カスタマーサポートセンター」にお問い合わせください。
- 修理に関するご質問は、裏面に記載の「修理センター」にお問い合わせください。

【お願い】

- お問い合わせいただく場合には、おわかりになる範囲で結構ですので、次の内容をご確認の上、お問い合わせください。
「製品名」、「製品番号」、「ご購入日」、「問題が発生したときの症状」、「表示されたメッセージ」、「症状の発生頻度」など。
- ソフトウェアのトラブルの場合には、おわかりになる範囲で結構ですので、次の内容をご確認の上、お問い合わせください。
「ソフトウェア名およびバージョン」、「パソコンの機種名」、「OSのバージョン」、「メモリー容量」、「ハードディスクの空き容量」、「問題が発生したときの症状」、「症状の発生頻度」、エラーメッセージが表示されている場合はエラーメッセージの内容など。
- ファクシミリや郵送でお問い合わせの場合は「ご住所」、「お名前」、「フリガナ」、「電話番号」、「FAX番号」を（会社の場合は会社名と部署名も）明確にお書きください。

■修理を依頼される場合は

- ニコンサービス機関（裏面に記載の「修理センター」など）、ご購入店、または最寄りの販売店にご依頼ください。
- ニコンサービス機関につきましては、詳しくは「ニコン サービス機関のご案内」をご覧ください。

【お願い】

- 修理に出されるときは、メモリーカードがカメラ内に挿入されていないかご確認ください。
※内蔵メモリー内に画像データがあるときは、消去される場合があります。

■補修用性能部品について

このカメラの補修用性能部品（その製品の機能を維持するために必要な部品）の保有年数は、製造打ち切り後5年を目安としています。

- 修理可能期間は、部品保有期間内とさせていただきます。なお、部品保有期間経過後も、修理可能な場合もありますので、ニコンサービス機関またはご購入店へお問い合わせください。水没、火災、落下等による故障または破損で全損と認められる場合は、修理が不可能となります。なお、この故障または破損の程度の判定は、ニコンサービス機関にお任せください。

製品の使い方に関するお問い合わせ

<ニコン カスタマーサポートセンター>

全国共通のナビダイヤルにお電話ください。



0570-02-8000

一般電話・公衆電話からは市内通話料金でご利用いただけます

営業時間：9:30～18:00(年末年始、夏期休業日等を除く毎日)
ナビダイヤルをご利用いただけない場合は、(03)6702-0577 におかけください。ファクシミリでのご相談は、(03)5977-7499 にお送りください。

修理サービスのご案内

修理品のお引き取りを依頼される場合は

<ニコン ピックアップサービス>

下記のフリーダイヤルでお申し込みいただくと、ニコン指定の配送業者(ヤマト運輸)が、梱包資材のお届け・修理品のお引き取り、修理後のお届け・集金までを一括して提供するサービスです。全国一律の料金にて承ります。
※宅配便で扱える大きさや重さには制限があるため、取り扱いできない製品もございます。



0120-02-8155

営業時間：9:00～18:00 (年末年始12/29～1/4を除く毎日)

※上記のフリーダイヤルはピックアップサービス専用です。ニコン指定の配送業者(ヤマト運輸)にて承ります。
製品や修理に関するお問い合わせは、カスタマーサポートセンター、または修理センターへお願いいたします。

修理品を宅配便などでお送りいただく場合の送り先と修理に関するお問い合わせは

<(株)ニコンイメージングジャパン 修理センター>

230-0052 横浜市鶴見区生麦2-2-26



0570-02-8200

一般電話・公衆電話からは市内通話料金でご利用いただけます

営業時間：9:30～17:30 (土曜日、日曜日、祝日、年末年始、夏期休業日など弊社定休日を除く毎日)
ナビダイヤルをご利用いただけない場合は、(03)6702-0577 におかけください。

●修理センターには、ご来所の方の窓口がございません。宅配便のみお受けします。ご了承ください。

インターネットご利用の方へ

<ニコンイメージング/サポートページ>

●<http://www.nikon-image.com/support/>

最新の製品テクニカル情報や、ソフトウェアのアップデートに関する情報がご覧いただけます。
※製品をより有効にご利用いただくために、定期的にアクセスされるようおすすめします。

●<http://www.nikon-image.com/support/repair/>

「ニコン ピックアップサービス」のお申し込みや修理見積もり金額の確認、インターネットを利用して修理を申し込まれた場合の修理状況や納期の確認などがご覧いただけます。

※お問い合わせや修理を依頼をされるときには、裏面の「アフターサービスについて」も参照ください。

株式会社 **ニコン**

株式会社 **ニコン イメージング ジャパン**